

УСПЕХ ВО ВСЕМ МИРЕ

Австрийский Semperit AG представляет собой в мировом масштабе одно из ведущих предприятий в области разработки, производства и продажи высококачественных каучуковых и пластмассовых изделий. Учрежденно в 1824 году предприятие принадлежит к старейшим фабрикам производящим РТИ (резинотехнические изделия

европейского континента. Указанные производственные и прикладные знания, вытекающие из долгосрочной традиции, спариваются с обязательством высокого качества во всех областях с последовательной ориентацией на сервис, и являются гарантом дальнейшего укрепления данной ведущей позиции.

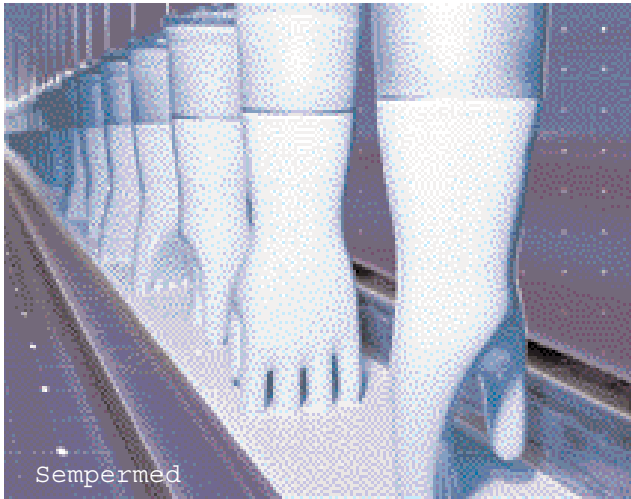

Sempermed



Semperflex

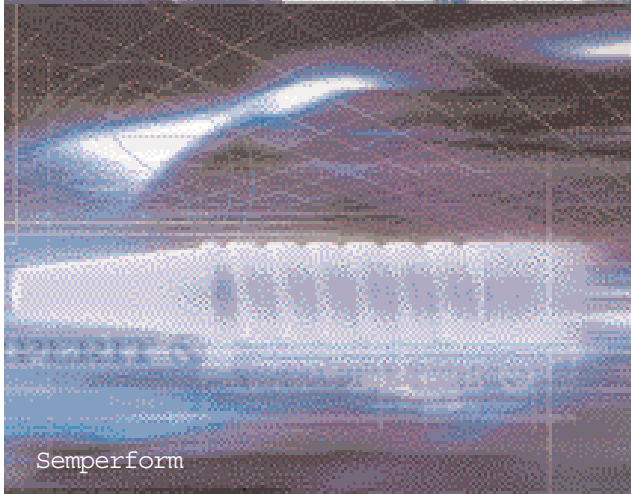

Semperform



Sempertrans

В рамках наших торговых областей Sempermed, Semperflex, Sempertrans и Semperform предлагают нашим клиентам обширный, обновленный ассортимент высококачественной продукции - начиная с медицинских и промышленных перчаток, через транспортные ленты, защиту от износа и защиту формовых деталей, до гидравлических и промышленных рукавов.

Дивизия промышленных рукавов торговой области Semperflex разрабатывает, производит и продает во всем мире промышленные рукава. На заводах Semperflex в Австрии, Чехии и в Италии выпускается указанная высококачественная продукция на базе know-how, получаемого в результате проходящего

целые десятилетия развития. Интенсивная обследовательская и опытная деятельность обеспечивает предложение изделий отличного качества, соответствующих обстановке на рынке.

У промышленности и ремесленного предпринимательства в области рукавов имеются разные проблемные точки зрения. Независимо от того, если дело касается химической и строительной промышленности, или же области переработки отходов. Semperflex, Ваш партнер при решении проблемы, имеет для Вас в программе правильный продукт для любого возможного использования.

ПРОГРЕСС С SEMPERFLEX

Наша система менеджмента качества, сертифицированная согласно ISO 9001:2000, обеспечивает на всех стадиях производственного процесса равномерно высокое качество продукта. В соответствии с постоянно возрастающими требованиями пользователей состоят внутренние слои и оболочки семперитных

шлангов из тщательно выбираемых каучуковых смесей знаменитого качества. Мы конструируем шланги в новейшем состоянии техники в сочетании с оптимальными текстильными и металлическими укрепляющими прокладками для соответствующего использования.

Quality first.



ПРОДУКТЫ
ПЛИЦЕ-
ПЕСКОСТРУ-
ИНЫЕ
МБС
ТРАНСПОРТ
ГАР/ГОРЯЧАЯ
ВОДА
ХИМИЯ
ВОДА
ВОЗДУХ
ГАЗЫ
СИГМА
ТЕХНИЧЕСКИЕ
ДАНИЕ

СОДЕРЖАНИЕ

ПИЩЕ-ПРОДУКТЫ
ПЕСКОСТРУЙНЫЕ
МБС
ТРАНСПОРТ
ПАР/ГОРЯЧАЯ ВОДА
ХИМИЯ
ВОДА
ВОЗДУХ
ГАЗЫ
СИГМА
ТЕХНИЧЕСКИЕ ДАННЫЕ

		Страница
1	ПИЩЕПРОДУКТЫ	Рукав для напитков 5
		Рукав для автомобилей для сбора молока 11
		Рукав для продуктов питания содержащих жир 13
		Рукав для очистки 15
		Рукав для силосов 18
		Рукав для рыболовных насосов 20
2	ПЕСКОСТРУЙНЫЕ	Рукава для дробеструйной очистки 23
		Рукава для штукатурки 26
		Рукава для бетононасосов 30
		Рукава для силосов 31
		Рукава для экскалаторов 36
		Специальные рукава 39
3	МАСЛОБЕНЗОСТОЙКИЕ РУКАВА	Рукава для заправочных автомобилей 43
		Рукава для заправки самолетов 52
		Рукава для заправочных мест 55
		Рукава для минеральных масел 57
		Рукава для резервуаров 62
		Рукав для обезвоживания баков 65
		Рукав для очистки цистерн 66
		Рукав для распыления асфальта 67
4	РУКАВА ДЛЯ ТРАНСПОРТА	Тормозной рукав 69
		Тормозной рукав 73
		Рукава для радиаторов 74
		Рукава для подачи горючего 78
		Рукав для отвода газа 84
		Рукава для горячего воздуха компрессоров 85
		Рукава для лодок 47/87
5	РУКАВ ДЛЯ ПАРА И ГОРЯЧЕЙ ВОДЫ	Паропроводные рукава 89
		Рукава для горячей воды 92
		Рукав для защиты кабелей 95
6	РУКАВА ДЛЯ ХИМИИ	Рукава для химии 97
7	РУКАВА ДЛЯ ПРОМЫШЛЕННОЙ ВОДЫ	Рукава для промывки каналов 109
		Рукава для фекалий 111
		Рукава для многостраннего применения 114/127
		Рукава для воды 117
		Рукава для огнетушения 119
		Рукав для снежной пушки 123
Рукава для LD - методов 124		
8	РУКАВА ДЛЯ ВОЗДУХА	Рукава для многостраннего применения 127
		Рукава для применения в шахтах 135
9	РУКАВ ДЛЯ ГАЗОВ	Сварочный рукав 141
		Рукава для специальных применений 145
10	ШЛАНГОВАЯ СИСТЕМА СИГМА	Шланговая система СИГМА 149
11	ТЕХНИЧЕСКИЕ ДАННЫЕ	Технические данные 153
		Индекс 172

ПИЩЕПРОДУКТЫ

Рукав ВД Рабочее давление Слой Температура Краска Страница
(мм) (бар) Внутр / Наруж (°C) Внутр.с. / Наруж.с.

РУКАВА ДЛЯ НАПИТКОВ

LM1-EPDM	13 - 100	12	EPDM/SBR	-35 до +95 (130)	белый/красный	5
LM1S-EPDM	25 - 100	-0,9/12	EPDM/SBR	-35 до +95 (130)	белый/красный	6
LMU	13 - 100	12	UPE/NR-SBR	-35 до +95 (130)	прозр./красный	7
LMUS	25 - 100	-0,9/12	UPE/NR-SBR	-35 до +95 (130)	прозр./красный	8
LMB	19 - 102	12	BIIR/BIIR	-35 до +120 (130)	белый/красный	9
LMBS	25 - 102	-0,9/12	BIIR/BIIR	-35 до +120 (130)	белый/красный	10

РУКАВА ДЛЯ АВТОМОБИЛЕЙ ДЛЯ СБОРА МОЛОКА

LM2	38 - 70	-0,8/6	NR/CSM	-35 до +80 (130)	белый/синий	11
LME	38 - 89	-0,9/10	NR/NR	-35 до +80 (130)	белый/синий	12

РУКАВА ДЛЯ ПРОДУКТОВ ПИТАНИЯ, СОДЕРЖАЩИХ ЖИР

LM4	13 - 102	10	NBR/NVC	-35 до +80 (120)	белый/синий	13
LM4S/SF1500	25 - 102	-0,9/10	NBR/NVC	-35 до +80 (130)	белый/синий	14

РУКАВА ДЛЯ ОЧИСТКИ

LM3	13 - 75	6/18	NBR/NVC	-35 до +95 (164)	белый/синий	15
LMD	13 - 51	6/18	EPDM/EPDM	-35 до +95 (164)	белый/синий	16
LMH	13 - 102	10	EPDM/EPDM	-35 до +95 (130)	белый/синий	17

РУКАВА ДЛЯ СИЛОСОВ

LOSP	75 - 110	6	NR/SBR	-35 до +80 (130)	белый/чёрный	18
LMSP	38 - 152	-0,9/6	NR/SBR	-35 до +80 (130)	белый/чёрный	19

РУКАВ ДЛЯ РЫБОЛОВНЫХ НАСОСОВ

LMF	203 - 510	3 - 5	NBR/CR	-35 до +80	чёрный/чёрный	20
-----	-----------	-------	--------	------------	---------------	----

ИНСТРУКЦИЯ ПО ОЧИСТКЕ

21

Согласно всеобщего обозрения – для подробной информации посмотрите конкретный каталоговый лист

РУКАВ ДЛЯ НАПИТКОВ

LM 1-EPDM

Применение:

- ☉ Рукав гибкий, напорно-всасывающий. Применяется на пивоваренных заводах, в пищевой промышленности и в производстве напитков.
- ☉ Для транспорта алкогольных (максимум 40 %) и безалкогольных напитков, и также нежирных продуктов или содержащих жир (максимум 36 %)

Показатели:

- ☉ Белый «EPDM» внутренний слой – для пищевой промышленности, большая теплостойкость,
- ☉ Рукав нейтрального вкуса, без запаха, стойкий против изгиба, массивный с одновременно минимальным весом.

Норма/разрешение:

- ☉ VgVV XXI:2002 (кат. 2), KTW, FDA.

Предупреждение:

- ☉ Очень хорошая стойкость против многих агрессивных очистительных средств. В случае применения средств очистки необходимо соблюдать нашу специальную инструкцию.

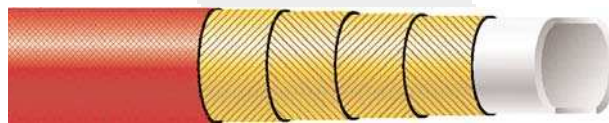

Рабочая температура: - 35 °C / + 95 °C ,
пароочистка: макс. +130 °C/30 мин, без давления.

Коэффициент безопасности: 3,15 : 1

Внутренний слой: EPDM, белый, гладкий, пригодный для пищевой промышленности.

Усиление: текстильный каркас, навивка

Наружный слой: SBR, красный, стойкий к истиранию, отпечаток от текстильного бандажа

Маркировка: белая непрерывная полоса, «Semperit S LM-EPDM Brewer/Kellermeister D PN 12 bar».

Вакуум стойкость до DN 50 -0,5 бар; при DN 65/DN 75 -0,4 бар, DN 80 – 0,3 бар, DN 100 -0,2 бар

Номер позиции	Внутри-1		Толщина стенки в мм	Снаружи-1 в мм	Рабочее давление бар	Количество вкладышей	Радиус изгиба в мм мин	Масса кг/м	Длина бухты макс. м
	мм	Дюйм							
48256 1350*	13,0	1/2	5,0	23,0	12	2	50	0,40	40
48256 1950*	19,0	3/4	5,0	29,0	12	2	100	0,55	40
48256 2560*	25,0	1	6,0	37,0	12	2	150	0,85	40
48256 3280*	32,0	1 1/4	8,0	48,0	12	4	170	1,45	40
48256 3890*	38,0	1 1/2	9,0	56,0	12	4	200	1,85	40
48256 4010*	40,0		10,0	60,0	12	4	250	2,25	40
48256 5011*	50,0		11,0	72,0	12	4	350	2,95	40
48256 6011*	60,0		11,0	82,0	12	4	420	3,55	40
48256 6512*	65,0		12,0	89,0	12	4	450	4,05	40
56256 7515	75,0		15,0	105,0	12	6	600	6,10	40
56256 8015	80,0		15,0	110,0	12	6	650	6,40	40
56256 0015	100,0		15,0	130,0	12	6	750	7,75	40

* = складская позиция. Актуальное состояние склада. www.semperit.at/index_semperflex.html

Важные указания: настоящий каталог тщательно проработан, чтобы мы могли широко посоветовать нашим заказчикам. Данная информация соответствует состоянию техники, она представляет собой результат долгосрочных экспериментов и испытаний, или же основана на данных о стойкости согласно ISO 7620-1986 (E) для указанных рабочих веществ. Индивидуальные условия пользования оказывают влияние на использование каждого из продуктов, следовательно, они могут предлагать только такую безопасность, которую можно ожидать на основе наших данных в письменной информации о продукте. При неправильном использовании, таком как сжатие, надрыв, натяжка, загрузка санкционированными веществами, нельзя рассчитывать на безопасность. Все рукава изготавливаются согласно EN ISO 1307: 1995, если не специфицировано иное. 31-ого мая 2003 г.

Опасность повреждения! Перед применением новых, или же непроверенных веществ или перед использованием в областях, которые не указаны в информации о продукте, необходимо обеспечить письменную информацию со стороны продавца-специалиста или техника фирмы SEMPERIT. Все шланговые линии необходимо регулярно проверять с точки зрения их эксплуатационной безопасности. При повреждении, главным образом на поверхности шланга, необходимо шланговые линии по соображениям безопасности заменить!
Завод-изготовитель оставляет за собой право на проведение изменения в любое время!

РУКАВ ДЛЯ НАПИТКОВ

LM 1 S-EPDM

Применение:

- Гибкий всасывающий и выпускной рукав применяется на пивоваренных заводах и в пищевой промышленности, в производстве напитков.
- Для транспорта алкогольных (максимум 40 %) и безалкогольных напитков, а также нежирных продуктов или содержащих жир (максимум 36 %).

Показатели:

- Белый «EPDM» внутренний слой – для пищевой промышленности, большая теплостойкость, нейтрального вкуса, без запаха, рукав стойкий против изгиба, массивный с минимальным весом.

Норма/разрешение:

- VgVV XXI:2002 (кат. 2), KTW, FDA.

Предупреждение:

- Очень хорошая стойкость против многих агрессивных очистительных средств. В случае применения средств очистки необходимо соблюдать нашу специальную инструкцию.

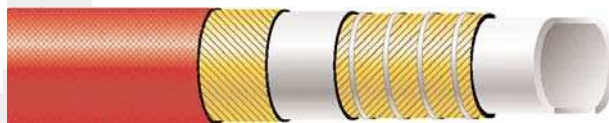

Рабочая температура: - 35 °C / + 95 °C.
пароочистка: макс. +130 °C/30 мин, без давления.

Коэффициент безопасности: 3,15 : 1

Внутренний слой: EPDM, белый, гладкий, пригодный для пищевой промышленности

Усиление: текстильный каркас, навивка, спирали из стальной проволоки, оцинкованные

Наружный слой: SBR, красный, стойкий к истиранию, отпечаток от текстильного банджа

Маркировка: белая непрерывная полоса „Semperit S LM 1 S-EPDM Brewer/Kellermeister SD PN 12 bar“.

Вакуум стойкость до -0,9 бар

Номер позиции	Внутри-I		Толщина стенки в мм	Снаружи-I в мм	Рабочее давление бар	Количество вкладышей	Радиус изгиба в мм мин	Масса кг/м	Длина бухты макс. м
	мм	Дюйм							
56257 2560	25,0	1	6,0	37,0	12	2	110	1,10	40
56257 3260	32,0	1 1/4	6,0	44,0	12	2	150	1,35	40
56257 4070	40,0		7,0	54,0	12	2	190	1,70	40
56257 5070	50,0		7,0	64,0	12	2	250	2,30	40
56257 6570	65,0		7,0	79,0	12	2	350	2,85	40
56257 8010	80,0		10,0	100,0	12	4	480	4,80	40
56257 0010	100,0		10,0	120,0	12	4	600	6,30	40

= складская позиция. Актуальное состояние склада. www.semperit.at/index_semperflex.html

Важные указания: настоящий каталог тщательно проработан, чтобы мы могли широко посоветовать нашим заказчикам. Данная информация соответствует состоянию техники, она представляет собой результат долгосрочных экспериментов и испытаний, или же основана на данных о стойкости согласно ISO 7620-1986 (E) для указанных рабочих веществ. Индивидуальные условия пользования оказывают влияние на использование каждого из продуктов, следовательно, они могут предлагать только такую безопасность, которую можно ожидать на основе наших данных в письменной информации о продукте. При неправильном использовании, таком как сжатие, надрыв, натяжка, загрузка санкционированными веществами, нельзя рассчитывать на безопасность. Все рукава изготавливаются согласно EN ISO 1307: 1995, если не специфицировано иное.
 31-ого мая 2003 г.

Опасность повреждения! Перед применением новых, или же непроверенных веществ или перед использованием в областях, которые не указаны в информации о продукте, необходимо обеспечить письменную информацию со стороны продавца-специалиста или техника фирмы SEMPERIT. Все шланговые линии необходимо регулярно проверять с точки зрения их эксплуатационной безопасности. При повреждении, главным образом на поверхности шланга, необходимо шланговые линии по соображениям безопасности заменить!
 Завод-изготовитель оставляет за собой право на проведение изменения в любое время!

РУКАВ ДЛЯ НАПИТКОВ

LMU

Применение:

- Гибкий всасывающий и напорный рукав применяется в промышленных фирмах, выпускающих продукты питания и напитки, специально разработанный для пивоваренной промышленности; также пригодный для алкоголей до 96 %.
- Рукав «LMU» годится для питьевой воды согласно DVGW W 270, WRC и материал внутреннего слоя согласный KTW (кат.А).

Показатели:

- Рукав стойкий против излома .
- Запах и привкус нейтральный.
- Большая температуростойкость

Норма/разрешение:

- BgVV III:2002, MEBAK, Weihenstephan, KTW, DVGW W270, WRC, FDA

Предупреждение:

- Очень хорошая стойкость против многих агрессивных средств очистки. В случае применения средств очистки необходимо соблюдать нашу специальную инструкцию.



Рабочая температура: - 35 °C / + 95 °C.
Пароочистка: макс. +130 °C/30 мин, без давления.

Коэффициент безопасности: 3,15 : 1

Внутренний слой:UPE, прозрачный, гладкий, пригодный для продуктов питания и питьевой воды, стойкий к жирам.

Усиление: текстильный каркас, навивка

Наружный слой: NR/SBR, красный, стойкий к истиранию, отпечаток от текстильного бандажа

Маркировка: белая непрерывная полоса: „SEMPERIT S LMU - UPE Lebensmittel/Food D PN 12 bar“.

Вакуум стойкость до DN 50 -0,5 бар; согласно DN 65 -0,4 бар, DN 80 – 0,3 бар, DN 100 -0,2 бар

Номер позиции	Внутри-1		Толщина стенки в мм	Снаружи-1 в мм	Рабочее давление бар	Количество вкладышей	Радиус изгиба в мм мин	Масса кг/м	Длина бухты макс. м
	мм	Дюйм							
48240 1350	13,0	1/2	5,0	23,0	12	2	60	0,45	40
48240 1950	19,0	3/4	5,0	29,0	12	2	120	0,55	40
48240 2560	25,0	1	6,0	37,0	12	2	170	0,90	40
48240 3280	32,0	1 1/4	8,0	48,0	12	4	190	1,30	40
48240 3890	38,0	1 1/2	9,0	56,0	12	4	200	1,95	40
48240 4010*	40,0		10,0	60,0	12	4	250	2,30	40
48240 5011*	50,0		11,0	72,0	12	4	350	3,20	40
48240 6512*	65,0		12,0	89,0	12	4	450	4,35	40
56240 8015	80,0		15,0	110,0	12	6	650	6,50	40
56240 0015	100,0		15,0	130,0	12	6	750	7,90	40

* = складская позиция. Актуальное состояние склада. www.semperit.at/index_semperflex.html

Важные указания: настоящий каталог тщательно проработан, чтобы мы могли широко посоветовать нашим заказчикам. Данная информация соответствует состоянию техники, она представляет собой результат долгосрочных экспериментов и испытаний, или же основана на данных о стойкости согласно ISO 7620-1986 (E) для указанных рабочих веществ. Индивидуальные условия пользования оказывают влияние на использование каждого из продуктов, следовательно, они могут предлагать только такую безопасность, которую можно ожидать на основе наших данных в письменной информации о продукте. При неправильном использовании, таком как сжатие, надрыв, натяжка, загрузка санкционированными веществами, нельзя рассчитывать на безопасность. Все рукава изготавливаются согласно EN ISO 1307: 1995, если не специфицировано иное. 31-ого мая 2003 г.

Опасность повреждения! Перед применением новых, или же непроверенных веществ или перед использованием в областях, которые не указаны в информации о продукте, необходимо обеспечить письменную информацию со стороны продавца-специалиста или техника фирмы SEMPERIT. Все шланговые линии необходимо регулярно проверять с точки зрения их эксплуатационной безопасности. При повреждении, главным образом на поверхности шланга, необходимо шланговые линии по соображениям безопасности заменить! Завод-изготовитель оставляет за собой право на проведение изменения в любое время!

РУКАВ ДЛЯ НАПИТКОВ

LMUS

Применение:

- Гибкий всасывающий и напорный рукав применяется в промышленных фирмах, выпускающих продукты питания и напитки, специально разработанный для пивоваренной промышленности; также пригодный для алкоголей до 96 %.
- «LMUS» пригодный для питьевой воды согласно DVGW W 270, WRC и материал внутреннего слоя согласный KTW (кат.А).

Показатели:

- Рукав «LMUS» легче и его радиус изгиба меньше, чем у «LMU».
- Рукав, стойкий против излома
- Нейтральный запах и привкус.
- Большая температуростойкость.

Норма/разрешение:

- BgVV III:2002, МЕВАК, Weihenstephan, KTW, DVGW W270, WRC, FDA.

Предупреждение:

- Очень хорошая стойкость против многих агрессивных средств очистки. В случае применения средств очистки необходимо соблюдать нашу специальную инструкцию.

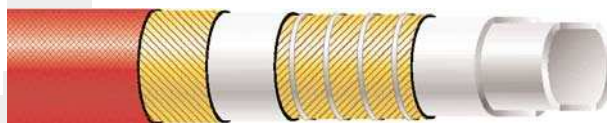

Рабочая температура: - 35 °C / + 95 °C.
Пароочистка: макс. +130 °C/30 мин, без давления.

Коэффициент безопасности: 3,15 : 1

Внутренний слой: бутилкаучук, белый, гладкий, качество для продуктов питания, нейтральный запах и нейтральный привкус.

Усиление: текстильный каркас, навивка, стальная оцинкованная спираль, медный тросик

Наружный слой: NR/SBR, красный, стойкий против истирания, отпечаток от текстильного бандажа

Маркировка: белая непрерывная полоса: „SEMPERIT S LMUS - UPE Lebensmittel/Food SD PN 12 bar“.

Вакуум стойкость до -0,9 бар

Номер позиции	Внутри-1		Толщина стенки в мм	Снаружи-1 в мм	Рабочее давление бар	Количество вкладышей	Радиус изгиба в мм мин	Масса кг/м	Длина бухты макс. м
	мм	Дюйм							
56241 2560	25,0	1	6,0	37,0	12	2	150	0,90	40
56241 3260	32,0	1 1/4	6,0	44,0	12	2	170	1,25	40
56241 4070	40,0		7,0	54,0	12	2	230	1,70	40
56241 5070	50,0		7,0	64,0	12	2	300	2,05	40
56241 6570	65,0		7,0	79,0	12	2	390	2,55	40
56241 8010	80,0		10,0	100,0	12	4	480	4,60	40
56241 0010	100,0		10,0	120,0	12	4	600	6,00	40

= складская позиция. Актуальное состояние склада. www.semperit.at/index_semperflex.html

Важные указания: настоящий каталог тщательно проработан, чтобы мы могли широко посоветовать нашим заказчикам. Данная информация соответствует состоянию техники, она представляет собой результат долгосрочных экспериментов и испытаний, или же основана на данных о стойкости согласно ISO 7620-1986 (E) для указанных рабочих веществ. Индивидуальные условия пользования оказывают влияние на использование каждого из продуктов, следовательно, они могут предлагать только такую безопасность, которую можно ожидать на основе наших данных в письменной информации о продукте. При неправильном использовании, таком как сжатие, надрыв, натяжка, загрузка санкционированными веществами, нельзя рассчитывать на безопасность. Все рукава изготавливаются согласно EN ISO 1307: 1995, если не специфицировано иное. 31-ого мая 2003 г.

Опасность повреждения! Перед применением новых, или же непроверенных веществ или перед использованием в областях, которые не указаны в информации о продукте, необходимо обеспечить письменную информацию со стороны продавца-специалиста или техника фирмы SEMPERIT. Все шланговые линии необходимо регулярно проверять с точки зрения их эксплуатационной безопасности. При повреждении, главным образом на поверхности шланга, необходимо шланговые линии по соображениям безопасности заменить! Завод-изготовитель оставляет за собой право на проведение изменения в любое время!

РУКАВ ДЛЯ НАПИТКОВ

LMB

(раньше AP 110)

Применение:

- ☉ Рукав для пивоваренных заводов из бутила.
- ☉ Рукав идеальный для применения у алкогольных (макс. 40 %) и безалкогольных напитков, используется на пивоваренных заводах, в винных погребах, и в пищевой промышленности.

Показатели:

- ☉ Нейтральный запах и привкус.

Норма/разрешение:

- ☉ FDA.

Предупреждение:

- ☉ Не пригодный для продуктов, содержащих масло и жир. Для таких продуктов рекомендуем рукав «LM 4».
- ☉ В случае применения средств очистки необходимо соблюдать нашу специальную инструкцию.

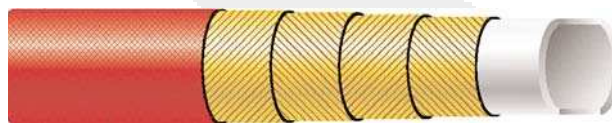

Рабочая температура: - 35 °C / + 120 °C.
Пароочистка: макс. +130 °C/30 мин, без давления .

Коэффициент безопасности: 3,15 : 1

Внутренний слой: бутилкаучук, белый, гладкий, качество для продуктов питания, нейтральный запах и нейтральный привкус.

Усиление: текстильный каркас, навивка

Наружный слой: бутилкаучук, красный, стойкий против истирания, озона и влияния климата, отпечаток от текстильного бандажа

Маркировка: белая непрерывная полоса „SEMPERIT S LMB - Butyl Lebensmittel/Food D PN 12 bar“

Номер позиции	Внутри-1		Толщина стенки в мм	Снаружи-1 в мм	Рабочее давление бар	Количество вкладышей	Радиус изгиба в мм мин	Масса кг/м	Длина бухты макс. м
	мм	Дюйм							
56250 1955	19,0	3/4	5,5	30,0	12	2	120	0,48	40
56250 2565	25,0	1	6,5	38,0	12	2	160	0,74	40
56250 3580	32,0	1 1/4	8,0	48,0	12	4	200	1,25	40
56250 3880	38,0	1 1/2	9,0	56,0	12	4	240	1,59	40
56250 5110	51,0	2	10,0	71,0	12	4	310	2,16	40
56250 6312	63,5	2 1/2	12,3	88,0	12	4	400	3,80	40
56250 7612	76,0	3	12,5	101,0	12	6	500	4,30	40
56250 0015	102,0	4	15,0	132,0	12	6	600	6,70	40

= складская позиция. Актуальное состояние склада. www.semperit.at/index_semperflex.html

Важные указания: настоящий каталог тщательно проработан, чтобы мы могли широко посоветовать нашим заказчикам. Данная информация соответствует состоянию техники, она представляет собой результат долгосрочных экспериментов и испытаний, или же основана на данных о стойкости согласно ISO 7620-1986 (E) для указанных рабочих веществ. Индивидуальные условия пользования оказывают влияние на использование каждого из продуктов, следовательно, они могут предлагать только такую безопасность, которую можно ожидать на основе наших данных в письменной информации о продукте. При неправильном использовании, таком как сжатие, надрыв, натяжка, загрузка санкционированными веществами, нельзя рассчитывать на безопасность. Все рукава изготавливаются согласно EN ISO 1307: 1995, если не специфицировано иное. 31-ого мая 2003 г.

Опасность повреждения! Перед применением новых, или же непроверенных веществ или перед использованием в областях, которые не указаны в информации о продукте, необходимо обеспечить письменную информацию со стороны продавца-специалиста или техника фирмы SEMPERIT. Все шланговые линии необходимо регулярно проверять с точки зрения их эксплуатационной безопасности. При повреждении, главным образом на поверхности шланга, необходимо шланговые линии по соображениям безопасности заменить!
 Завод-изготовитель оставляет за собой право на проведение изменения в любое время!

РУКАВ ДЛЯ НАПИТКОВ

LMBS

(раньше AP 410)

Применение:

- ☑ Рукав напорно-всасывающий из бутила для пивоваренных заводов.
- ☑ Рукав идеальный для применения алкогольных (макс. 40 %) и безалкогольных напитков, используется на пивоваренных заводах, в винных погребах, и в пищевой промышленности.

Показатели:

- ☑ Нейтрального запаха и нейтрального привкуса.

Норма/разрешение:

- ☑ FDA.

Предупреждение:

- ☑ Непригодный для продуктов питания, содержащих масло и жир. Для этих продуктов питания рекомендуем рукав «LM 4 S».
- ☑ В случае применения средств очистки необходимо соблюдать нашу специальную инструкцию.



Рабочая температура: - 35 °C / + 120 °C.
Пароочистка: макс. +130 °C/30 мин, без давления.

Коэффициент безопасности: 3,15 : 1

Внутренний слой: бутилкаучук, белый, гладкий, качество для продуктов питания, нейтральный запах и нейтральный привкус

Усиление: текстильный каркас, навивка, двойная спираль из стальной проволоки

Наружный слой: бутилкаучук, красный, стойкий против истирания, озона и влияния климата, отпечаток от текстильного банджа

Маркировка: белая непрерывная полоса: „SEMPERIT S LMBS - Butyl Lebensmittel/Food SD PN 12 bar“.

Вакуум стойкость до -0,9 бар

Номер позиции	Внутри-I		Толщина стенки в мм	Снаружи-I		Рабочее давление бар	Количество вкладышей	Радиус изгиба в мм мин	Масса кг/м	Длина бухты макс. м
	мм	Дюйм		в мм	в мм					
56251 2565	25,0	1	6,5	38,0	12	2	100	0,77	40	
56251 3270	32,0	1 1/4	7,0	46,0	12	2	120	1,16	40	
56251 3870	38,0	1 1/2	7,0	52,0	12	2	160	1,34	40	
56251 5170	51,0	2	7,0	65,0	12	2	200	1,76	40	
56251 6385	63,0	2 1/2	8,5	80,0	12	2	300	2,81	40	
56251 7685	76,0	3	8,5	93,0	12	4	350	3,33	40	
56251 0090	102,0	4	9,0	120,0	12	4	500	4,75	40	

= складская позиция. Актуальное состояние склада. www.semperit.at/index_semperflex.html

Важные указания: настоящий каталог тщательно проработан, чтобы мы могли широко посоветовать нашим заказчикам. Данная информация соответствует состоянию техники, она представляет собой результат долгосрочных экспериментов и испытаний, или же основана на данных о стойкости согласно ISO 7620-1986 (E) для указанных рабочих веществ. Индивидуальные условия пользования оказывают влияние на использование каждого из продуктов, следовательно, они могут предлагать только такую безопасность, которую можно ожидать на основе наших данных в письменной информации о продукте. При неправильном использовании, таком как сжатие, надрыв, натяжка, загрузка санкционированными веществами, нельзя рассчитывать на безопасность. Все рукава изготавливаются согласно EN ISO 1307: 1995, если не специфицировано иное. 31-ого мая 2003 г.

Опасность повреждения! Перед применением новых, или же непроверенных веществ или перед использованием в областях, которые не указаны в информации о продукте, необходимо обеспечить письменную информацию со стороны продавца-специалиста или техника фирмы SEMPERIT. Все шланговые линии необходимо регулярно проверять с точки зрения их эксплуатационной безопасности. При повреждении, главным образом на поверхности шланга, необходимо шланговые линии по соображениям безопасности заменить! Завод-изготовитель оставляет за собой право на проведение изменения в любое время!

РУКАВ ДЛЯ АВТОМОБИЛЕЙ ДЛЯ СБОРА МОЛОКА

LM2

Применение:

- Напорно всасывающий рукав, для молоковозов а также для эксплуатации в пищевой промышленности и промышленных предприятиях выпускающих напитки, для дальнейшего транспорта алкогольных и безалкогольных напитков, какими есть вина, пиво, фруктовые соки и минеральные воды.

Показатели:

- Исключительная стойкость против механической нагрузки и атмосферного влияния.

Норма/разрешение:

- BgVV XXI:2002 (Kat.3), FDA.

Предупреждение:

- Несложная очистка из-за гладкого внутреннего слоя. В случае применения средств очистки необходимо соблюдать нашу специальную инструкцию.



Рабочая температура: - 35 °C / + 80 °C.
Пароочистка: макс. +130 °C/30 мин, без давления.

Коэффициент безопасности: 3,15 : 1

Внутренний слой: NR, белый, гладкий, качество для продуктов питания

Усиление: текстильный каркас, навивка, спираль из стальной проволоки, оцинкованная

Наружный слой: CSM, синий, стойкий против истирания и атмосферного влияния, отпечаток от текстильного бандаж.

Маркировка: белая непрерывная полоса: „SEMPERIT S LM2 - NR Dairymate/Milchmeister SD PN 6 bar“.

Вакуум стойкость до -0,8 бар

Номер позиции	Внутри-1		Толщина стенки в мм	Снаружи-1 в мм	Рабочее давление бар	Количество вкладышей	Радиус изгиба в мм мин	Масса кг/м	Длина бухты макс. м
	мм	Дюйм							
56293 3850*	38,0	1 1/2	5,0	48,0	6	2	145	1,15	40
56293 4050*	40,0		5,0	50,0	6	2	150	1,20	40
56293 4550*	45,0		5,0	55,0	6	2	170	1,35	40
56293 5060*	50,0		6,0	62,0	6	2	180	1,60	40
56293 5360*	53,0		6,0	65,0	6	2	200	1,70	40
56293 6570	65,0		7,0	79,0	6	2	245	2,70	40
56293 7070	70,0		7,0	84,0	6	2	265	2,80	40

* складская позиция. Актуальное состояние склада. www.semperit.at/index_semperflex.html

Важные указания: настоящий каталог тщательно проработан, чтобы мы могли широко посоветовать нашим заказчикам. Данная информация соответствует состоянию техники, она представляет собой результат долгосрочных экспериментов и испытаний, или же основана на данных о стойкости согласно ISO 7620-1986 (E) для указанных рабочих веществ. Индивидуальные условия пользования оказывают влияние на использование каждого из продуктов, следовательно, они могут предлагать только такую безопасность, которую можно ожидать на основе наших данных в письменной информации о продукте. При неправильном использовании, таком как сжатие, надрыв, натяжка, загрузка санкционированными веществами, нельзя рассчитывать на безопасность. Все рукава изготавливаются согласно EN ISO 1307: 1995, если не специфицировано иное. 31-ого мая 2003 г.

Опасность повреждения! Перед применением новых, или же непроверенных веществ или перед использованием в областях, которые не указаны в информации о продукте, необходимо обеспечить письменную информацию со стороны продавца-специалиста или техника фирмы SEMPERIT. Все шланговые линии необходимо регулярно проверять с точки зрения их эксплуатационной безопасности. При повреждении, главным образом на поверхности шланга, необходимо шланговые линии по соображениям безопасности заменить! Завод-изготовитель оставляет за собой право на проведение изменения в любое время!

РУКАВ ДЛЯ АВТОМОБИЛЕЙ ДЛЯ СБОРА МОЛОКА

LME

(раньше AL 410)

Применение:

- Высшей гибкости спиральный напорно всасывающий рукав, для напуска и выпуска автомобилей для сбора молока

Норма/разрешение:

- BgVV XXI:2002 (Kat. 3)

Предупреждение:

- Несложная очистка из-за гладкого внутреннего слоя. В случае применения средств очистки необходимо соблюдать нашу специальную инструкцию.

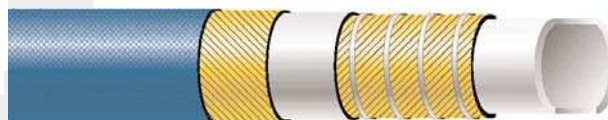

Рабочая температура: - 35 °C / + 80 °C.

Пароочистка: макс. +130 °C/30 мин, без давления.

Коэффициент безопасности: 3,15 : 1

Внутренний слой: NR, белый, гладкий, качество для продуктов питания

Усиление: текстильный каркас, навивка, двойная спираль из стальной проволоки, оцинкованная.

Наружный слой: NR, синий, стойкий против истирания и атмосферного влияния, отпечаток от текстильного бандажа

Маркировка: белая непрерывная полоса: „SEMPERIT S LME - NR Dairy/Milch SD PN 10 bar“.

Вакуум стойкость до -0,9 бар

Номер позиции	Внутри-1		Толщина стенки в мм	Снаружи-1 в мм	Рабочее давление бар	Количество вкладышей	Радиус изгиба в мм мин	Масса кг/м	Длина бухты макс. м
	мм	Дюйм							
56292 3850	38,0	1 1/2	5,0	48,0	10	2	75	1,40	40
56292 4050*	40,0		5,0	50,0	10	2	80	1,45	40
56292 4550	45,0		5,0	55,0	10	2	90	1,60	40
56292 5055*	50,0		5,5	61,0	10	2	100	1,90	40
56292 5255*	52,0		5,5	63,0	10	2	105	1,95	40
56292 6365*	63,0	2 1/2	6,5	76,0	10	2	125	2,10	40
56292 7665	76,2	3	6,5	89,2	10	2	150	2,75	40
56292 8965	89,0	3 1/2	6,5	102,0	10	2	180	3,15	40

* = складская позиция. Актуальное состояние склада. www.semperit.at/index_semperflex.html

Важные указания: настоящий каталог тщательно проработан, чтобы мы могли широко посоветовать нашим заказчикам. Данная информация соответствует состоянию техники, она представляет собой результат долгосрочных экспериментов и испытаний, или же основана на данных о стойкости согласно ISO 7620-1986 (E) для указанных рабочих веществ. Индивидуальные условия пользования оказывают влияние на использование каждого из продуктов, следовательно, они могут предлагать только такую безопасность, которую можно ожидать на основе наших данных в письменной информации о продукте. При неправильном использовании, таком как сжатие, надрыв, натяжка, загрузка санкционированными веществами, нельзя рассчитывать на безопасность. Все рукава изготавливаются согласно EN ISO 1307: 1995, если не специфицировано иное. 31-ого мая 2003 г.

Опасность повреждения! Перед применением новых, или же непроверенных веществ или перед использованием в областях, которые не указаны в информации о продукте, необходимо обеспечить письменную информацию со стороны продавца-специалиста или техника фирмы SEMPERIT. Все шланговые линии необходимо регулярно проверять с точки зрения их эксплуатационной безопасности. При повреждении, главным образом на поверхности шланга, необходимо шланговые линии по соображениям безопасности заменить! Завод-изготовитель оставляет за собой право на проведение изменения в любое время!

ПИЩЕ-ПРОДУКТЫ
ПЕСКО-СТРУЙНЫЕ
МБС
ТРАНСПОРТ
ГАР/ГОРЯЧАЯ ВОДА
ХИМИЯ
ВОДА
ВОЗДУХ
ГАЗЫ
СИГМА
ТЕХНИЧЕСКИЕ ДАННЫЕ

РУКАВ ДЛЯ ПРОДУКТОВ ПИТАНИЯ, СОДЕРЖАЩИХ ЖИР

LM 4

(раньше AG 110)

Применение:

- ☑ Массивный производственный рукав для продуктов питания, содержащих масло и жир
- ☑ Рукав пригодный для животных и растительных жиров и масел
- ☑ Производственный рукав для применения в пищевой промышленности, и производствах напитков, для транспорта молока и молочных продуктов

Норма/разрешение:

- ☑ FDA

Предупреждение:

- ☑ В случае применения средств очистки необходимо соблюдать нашу специальную инструкцию



Рабочая температура: - 35 °C / + 80 °C.
Пароочистка: макс. +120 °C/30 мин, без давления

Коэффициент безопасности: 3,15 : 1

Внутренний слой: NBR, белый, гладкий, качество для продуктов питания, стойкий против жира и масла, без запаха и привкуса

Усиление: текстильный каркас, навивка

Наружный слой: PVC, синий, стойкий против истирания и старения, отпечаток от текстильного бандажа

Маркировка: белая непрерывная полоса: „Semperit S LM4-NBR Lebensmittel/Fatty Goods D PN 10 bar“.

Номер позиции	Внутри-		Толщина стенки в мм	Снаружи- в мм	Рабочее давление бар	Количество вкладышей	Радиус изгиба в мм мин	Масса кг/м	Длина бухты макс. м
	мм	Дюйм							
56234 1350	13,0	1/2	5,0	23,0	10	2	80	0,38	40
56234 1960	19,0	3/4	6,0	31,0	10	2	120	0,55	40
56234 2570	25,0	1	7,0	39,0	10	2	160	0,90	40
56234 3280	32,0	1 1/4	8,0	48,0	10	2	200	1,25	40
56234 3890	38,0	1 1/2	9,0	56,0	10	2	240	1,85	40
56234 5110	51,0	2	10,0	71,0	10	2	310	2,55	40
56234 6312	63,5	2 1/2	12,5	88,5	10	4	400	4,25	40
56234 7612	76,0	3	12,5	101,0	10	4	500	5,00	40
56234 1015	102,0	4	15,0	132,0	10	4	600	7,40	40

= складская позиция. Актуальное состояние склада. www.semperit.at/index_semperflex.html

Важные указания: настоящий каталог тщательно проработан, чтобы мы могли широко посоветовать нашим заказчикам. Данная информация соответствует состоянию техники, она представляет собой результат долгосрочных экспериментов и испытаний, или же основана на данных о стойкости согласно ISO 7620-1986 (E) для указанных рабочих веществ. Индивидуальные условия пользования оказывают влияние на использование каждого из продуктов, следовательно, они могут предлагать только такую безопасность, которую можно ожидать на основе наших данных в письменной информации о продукте. При неправильном использовании, таком как сжатие, надрыв, натяжка, загрузка санкционированными веществами, нельзя рассчитывать на безопасность. Все рукава изготавливаются согласно EN ISO 1307: 1995, если не специфицировано иное.
 31. марта 2003

Опасность повреждения! Перед применением новых, или же непроверенных веществ или перед использованием в областях, которые не указаны в информации о продукте, необходимо обеспечить письменную информацию со стороны продавца-специалиста или техника фирмы SEMPERIT. Все шланговые линии необходимо регулярно проверять с точки зрения их эксплуатационной безопасности. При повреждении, главным образом на поверхности шланга, необходимо шланговые линии по соображениям безопасности заменить!
 Завод-изготовитель оставляет за собой право на проведение изменения в любое время!

РУКАВ ДЛЯ ПРОДУКТОВ ПИТАНИЯ, СОДЕРЖАЩИХ ЖИР

LM4S / SF 1500

Применение:

- Гибкий спиральный рукав напорно всасывающий применяется при напуске и выпуске продуктов питания с содержанием жира.
- Рукав пригодный для животных и растительных масел и жиров
- Производственный рукав для применения в производствах продуктов питания и напитков, для транспорта молока и молочных продуктов.

Норма/разрешение:

- VgV XXI:2002 (Kat. 2)

Предупреждение:

- Несложная очистка из-за гладкого внутреннего слоя. В случае применения средств очистки необходимо соблюдать нашу специальную инструкцию.

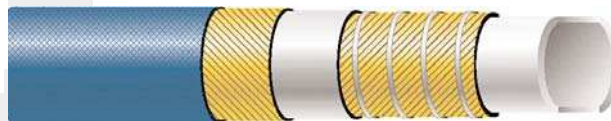

Рабочая температура: - 35 °C / + 80 °C.
Пароочистка: макс. +130 °C/30 мин, без давления.

Коэффициент безопасности: 3,15 : 1

Внутренний слой: NBR, белый, гладкий, качество для продуктов питания, стойкий против жира и масла.

Усиление: текстильная оплётка, от номинального размера 65 текстильный каркас, спираль из стальной проволоки, оцинкованная

Наружный слой: PVC, синий, стойкий против истирания и старения, отпечаток от текстильного бандажа

Маркировка: белая непрерывная полоса: „Semperit S LM4S/SF 1500 - NBR Lebensmittel/Fatty Goods SD PN 10 bar“.

Вакуум стойкость до -0,9 бар

Номер позиции	Внутри-1		Толщина стенки в мм	Снаружи-1 в мм	Рабочее давление бар	Количество вкладышей	Радиус изгиба в мм мин	Масса кг/м	Длина бухты макс. м	
	мм	Дюйм								
48811 2560*	25,0	1	6,0	37,0	10	2	85	1,00	40	
48811 3260*	32,0	1 1/4	6,0	44,0	10	2	105	1,25	40	y
48811 3865*	38,0	1 1/2	6,5	51,0	10	2	120	1,45	40	y
48811 4050	40,0		5,0	50,0	10	2	130	1,30	40	
48811 4550	45,0		5,0	55,0	10	2	150	1,50	40	
48811 5070*	50,0		7,0	64,0	10	2	160	2,00	40	y
48811 5155	50,8	2	5,5	62,0	10	2	160	1,80	40	
48811 5355	53,0		5,5	64,0	10	2	170	1,90	40	
56811 6570 *	65,0		7,0	79,0	10	2	210	2,55	40	y
56811 7575 *	75,0		7,5	90,0	10	2	250	3,20	40	y
56811 7670	76,2	3	7,0	90,2	10	2	250	3,30	40	
56811 8080	80,0		8,0	96,0	10	2	260	3,65	40	y
56811 1010	102,0	4	10,0	122,0	10	4	330	5,50	40	

* = складская позиция. Актуальное состояние склада. www.semperit.at/index_semperflex.html

Важные указания: настоящий каталог тщательно проработан, чтобы мы могли широко посоветовать нашим заказчикам. Данная информация соответствует состоянию техники, она представляет собой результат долгосрочных экспериментов и испытаний, или же основана на данных о стойкости согласно ISO 7620-1986 (E) для указанных рабочих веществ. Индивидуальные условия пользования оказывают влияние на использование каждого из продуктов, следовательно, они могут предлагать только такую безопасность, которую можно ожидать на основе наших данных в письменной информации о продукте. При неправильном использовании, таком как сжатие, надрыв, натяжка, загрузка санкционированными веществами, нельзя рассчитывать на безопасность. Все рукава изготавливаются согласно EN ISO 1307: 1995, если не специфицировано иное. 31-ого мая 2003 г.

Опасность повреждения! Перед применением новых, или же непроверенных веществ или перед использованием в областях, которые не указаны в информации о продукте, необходимо обеспечить письменную информацию со стороны продавца-специалиста или техника фирмы SEMPERIT. Все шланговые линии необходимо регулярно проверять с точки зрения их эксплуатационной безопасности. При повреждении, главным образом на поверхности шланга, необходимо шланговые линии по соображениям безопасности заменить! Завод-изготовитель оставляет за собой право на проведение изменения в любое время!

ПИЩЕ-ПРОДУКТЫ
 ПЕСКО-СТРУЙНЫЕ
 МБС
 ТРАНСПОРТ
 ГАР/ГОРЯЧАЯ ВОДА
 ХИМИЯ
 ВОДА
 ВОЗДУХ
 ГАЗЫ
 СИГМА
 ТЕХНИЧЕСКИЕ ДАННЫЕ

РУКАВ ДЛЯ ОЧИСТКИ

LM3

Применение:

- Для очистки в молоко обрабатывающих производствах, заводах пищевой промышленности и мясных производствах. Можно его использовать в качестве рукава для пара, горячей и холодной воды.
- Для подачи жидких продуктов питания, прежде всего молока и молочных продуктов, также как и животных и растительных жиров..

Норма/разрешение:

- BgVV XXI:2002 (Kat.2)

Предупреждение:

- Для повышенных требований в непрерывном паровом производстве рекомендуем наши изделия DS1, DS2/DSE или DS3.
- Очень хорошая стойкость против многих агрессивных средств очистки. В случае применения средств очистки необходимо соблюдать нашу специальную инструкцию.



Рабочая температура: - 35 °C / + 95 °C
горячая вода / + 164 °C насыщенный пар

Коэффициент безопасности: пар 10 : 1,
горячая вода: 3,15 : 1.

Внутренний слой: NBR, белый, гладкий,
качество для продуктов питания, стойкие к жиру и маслу

Усиление: текстильный каркас, навивка

Наружный слой: NVC, синий, стойкий к маслу и жиру, отпечаток от текстильного банджа.

Маркировка: белая непрерывная полоса:
„SEMPERIT S LM3 - NBR
Lebensmittel/Dampf/Food/
Steam PN 6 bar 164°C Dampf“.

Номер позиции	Внутри-1		Толщина стенки в мм	Снаружи-1 в мм	Рабочее давление		Количество складывшей	Радиус изгиба в мм мин	Масса кг/м	Длина бухты макс. м
	мм	Дюйм			нас. пар бар	горячая вода бар				
48244 1350*	13,0	1/2	5,0	23,0	6	18	2	80	0,38	40
48244 1650*	16,0	5/8	5,0	26,0	6	18	2	95	0,44	40
48244 1960*	19,0	3/4	6,0	31,0	6	18	2	115	0,62	40
48244 2570*	25,0	1	7,0	39,0	6	18	2	150	0,91	40
48244 3270*	32,0	1 1/4	7,0	46,0	6	18	2	195	1,10	40
48244 3890*	38,0	1 1/2	9,0	56,0	6	18	2	230	1,65	40
48244 4090*	40,0		9,0	58,0	6	18	2	240	1,70	40
48244 4590	45,0		9,0	63,0	6	18	2	280	1,90	40
48244 5010*	50,0		10,0	70,0	6	18	2	300	2,35	40
48244 6512*	65,0		12,0	89,0	6	18	4	390	3,70	40
48244 7512	75,0		12,0	99,0	6	18	4	450	4,10	40

* = Lagerartikel. Aktueller Lagerstatus: www.semperit.at/index_semperflex.html

Важные указания: настоящий каталог тщательно проработан, чтобы мы могли широко посоветовать нашим заказчикам. Данная информация соответствует состоянию техники, она представляет собой результат долгосрочных экспериментов и испытаний, или же основана на данных о стойкости согласно ISO 7620-1986 (E) для указанных рабочих веществ. Индивидуальные условия пользования оказывают влияние на использование каждого из продуктов, следовательно, они могут предлагать только такую безопасность, которую можно ожидать на основе наших данных в письменной информации о продукте. При неправильном использовании, таком как сжатие, надрыв, натяжка, загрузка санкционированными веществами, нельзя рассчитывать на безопасность. Все рукава изготавливаются согласно EN ISO 1307: 1995, если не специфицировано иное.
31. марта 2003

Опасность повреждения! Перед применением новых, или же непроверенных веществ или перед использованием в областях, которые не указаны в информации о продукте, необходимо обеспечить письменную информацию со стороны продавца-специалиста или техника фирмы SEMPERIT. Все шланговые линии необходимо регулярно проверять с точки зрения их эксплуатационной безопасности. При повреждении, главным образом на поверхности шланга, необходимо шланговые линии по соображениям безопасности заменить!
Завод-изготовитель оставляет за собой право на проведение изменения в любое время!

РУКАВ ДЛЯ ОЧИСТКИ

LMD

(раньше AC 107)

Применение:

- ☑ Для подачи пара и горячей воды для очистки и также для жидких продуктов – молока.
- ☑ Применение на молочных заводах, мясокомбинатах и в производствах продуктов питания.

Норма/разрешение:

- ☑ BgVV XXI:2002 (Kat.2), FDA.

Предупреждение:

- ☑ В случае применения средств очистки необходимо соблюдать нашу специальную инструкцию.



Рабочая температура: - 35 °C / + 95 °C
горячая вода / + 164 °C насыщенный пар

Коэффициент безопасности: пар: 10 : 1,
горячая вода: 3,15 : 1 .

Внутренний слой: EPDM, белый, гладкий, качество для продуктов питания, стойкие против температуры и средствам очистки.

Усиление: текстильный каркас, навивка

Наружный слой: EPDM, синий, стойкий против истирания, условно маслам и жирам, отпечаток от текстильного бандажа

Маркировка: белая непрерывная полоса:
„SEMPERIT S LMD - EPDM Lebensmittel/Dampf/
Food/Steam PN 6 bar 164°C Dampf“

Номер позиции	Внутри- I		Толщина стенки в мм	Снаружи- I в мм	Рабочее давление		Количество вкладышей	Радиус изгиба в мм мин	Масса кг/м	Длина бухты макс. м
	мм	Дюйм			нас. пар	горячая вода бфр				
48245 1360	13,0	1/2	6,0	25,0	6	18	2	90	0,42	40
48245 1660	16,0	5/8	6,0	28,0	6	18	2	100	0,50	40
48245 1955	19,0	3/4	5,5	30,0	6	18	2	120	0,63	40
48245 2565	25,0	1	6,5	38,0	6	18	2	160	0,88	40
48245 3270	32,0	1 1/4	7,0	46,0	6	18	2	200	1,20	40
48245 3880	38,0	1 1/2	8,0	54,0	6	18	4	240	1,63	40
48245 5185	51,0	2	8,5	68,0	6	18	4	310	2,12	40

= складская позиция. Актуальное состояние склада. www.semperit.at/index_semperflex.html

Важные указания: настоящий каталог тщательно проработан, чтобы мы могли широко посоветовать нашим заказчикам. Данная информация соответствует состоянию техники, она представляет собой результат долгосрочных экспериментов и испытаний, или же основана на данных о стойкости согласно ISO 7620-1986 (E) для указанных рабочих веществ. Индивидуальные условия пользования оказывают влияние на использование каждого из продуктов, следовательно, они могут предлагать только такую безопасность, которую можно ожидать на основе наших данных в письменной информации о продукте. При неправильном использовании, таком как сжатие, надрыв, натяжка, загрузка санкционированными веществами, нельзя рассчитывать на безопасность. Все рукава изготавливаются согласно EN ISO 1307: 1995, если не специфицировано иное. 31-ого мая 2003 г.

Опасность повреждения! Перед применением новых, или же непроверенных веществ или перед использованием в областях, которые не указаны в информации о продукте, необходимо обеспечить письменную информацию со стороны продавца-специалиста или техника фирмы SEMPERIT. Все шланговые линии необходимо регулярно проверять с точки зрения их эксплуатационной безопасности. При повреждении, главным образом на поверхности шланга, необходимо шланговые линии по соображениям безопасности заменить! Завод-изготовитель оставляет за собой право на проведение изменения в любое время!

РУКАВ ДЛЯ ОЧИСТКИ

LMH

Применение:

- Рукав, пригодный для очистительных работ и мытья в молоко обрабатывающих производствах, в заводах пищевой и бумагоделательной промышленности, где необходимо иметь мобильный рукав для более высокого давления и температуры до + 95 °С.

Норма/разрешение:

- BgVV XXI:2002 (Kat.2), FDA

Предупреждение:

- Рукав непригодный для применения чистого пара.
- В случае применения средств очистки необходимо соблюдать нашу специальную инструкцию.
- Белую поверхность можно получить по специальному заказу.



Рабочая температура: - 35 °С / + 95 °С, кратковременно до 130 °С

Коэффициент безопасности: 4 : 1

Внутренний слой: EPDM, белый, гладкий, качество для продуктов питания, стойкий против температуры и средствам очистки.

Усиление: текстильный каркас, навивка

Наружный слой: EPDM, синий, стойкий против истирания, условно маслам и жирам, отпечаток от текстильного бандажа

Маркировка: белая непрерывная полоса:: „SEMPERIT S LMH - EPDM Lebensmittel/Heisswasser Food/Hot Water PN 10 bar“.

Номер позиции	Внутри-1		Толщина стенки в мм	Снаружи-1 в мм	Рабочее давление бар	Количество вкладышей	Радиус изгиба в мм мин	Масса кг/м	Длина бухты макс. м
	мм	Дюйм							
48243 1345	13,0	1/2	4,5	22,0	10	2	90	0,30	40
48243 1650	16,0	5/8	5,0	26,0	10	2	100	0,42	40
48243 1955	19,0	3/4	5,5	30,0	10	2	120	0,51	40
48243 2565	25,0	1	6,5	38,0	10	2	160	0,78	40
48243 3280	32,0	1 1/4	8,0	48,0	10	2	220	1,20	40
48243 3885	38,0	1 1/2	8,5	55,0	10	2	250	1,50	40
48243 5190	51,0	2	9,0	69,0	10	4	320	2,10	40
48243 6312	63,5	2 1/2	12,7	89,0	10	4	410	3,50	40
56243 7612	76,0	3	12,5	101,0	10	4	460	4,15	40
56243 0015	102,0	4	15,0	132,0	10	4	530	6,70	40

= складская позиция. Актуальное состояние склада. www.semperit.at/index_semperflex.html

Важные указания: настоящий каталог тщательно проработан, чтобы мы могли широко посоветовать нашим заказчикам. Данная информация соответствует состоянию техники, она представляет собой результат долгосрочных экспериментов и испытаний, или же основана на данных о стойкости согласно ISO 7620-1986 [E] для указанных рабочих веществ. Индивидуальные условия пользования оказывают влияние на использование каждого из продуктов, следовательно, они могут предлагать только такую безопасность, которую можно ожидать на основе наших данных в письменной информации о продукте. При неправильном использовании, таком как сжатие, надрыв, натяжка, загрузка санкционированными веществами, нельзя рассчитывать на безопасность. Все рукава изготавливаются согласно EN ISO 1307: 1995, если не специфицировано иное. 31-ого мая 2003 г.

Опасность повреждения! Перед применением новых, или же непроверенных веществ или перед использованием в областях, которые не указаны в информации о продукте, необходимо обеспечить письменную информацию со стороны продавца-специалиста или техника фирмы SEMPERIT. Все шланговые линии необходимо регулярно проверять с точки зрения их эксплуатационной безопасности. При повреждении, главным образом на поверхности шланга, необходимо шланговые линии по соображениям безопасности заменить! Завод-изготовитель оставляет за собой право на проведение изменения в любое время!

ПИЩЕ-ПРОДУКТЫ
ПЕСКО-СТРУЙНЫЕ
МБС
ТРАНСПОРТ
ПАР/ГОРЯЧАЯ ВОДА
ХИМИЯ
ВОДА
ВОЗДУХ
ГАЗЫ
СИГМА
ТЕХНИЧЕСКИЕ ДАННЫЕ

РУКАВА ДЛЯ СИЛОСОВ

LOSP

Применение:

- ☑ Рукав по приятной цене для заполнения и выпуска силосов и силосных транспортных средств, стойкий против истирания.
- ☑ Для транспорта сухих и порошковых продуктов питания, кормов и зерновых.

Норма/разрешение:

- ☑ BgVV XXI:2002 (Kat. 3).

Предупреждение:

- ☑ Несложная очистка из-за гладкого внутреннего слоя. В случае применения средств очистки необходимо соблюдать нашу специальную инструкцию.
- ☑ Бежевый внутренний слой на основании спроса
- ☑ Подвулканизированный фланец или расширенные концы на основании спроса.

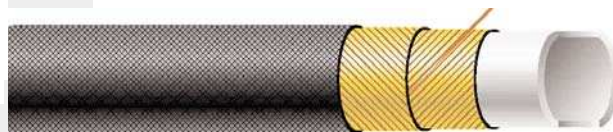

Рабочая температура: -35°C / +80°C
 пароочистка макс. 130 °C / 30 мин, без давления.

Коэффициент безопасности: 3,15 : 1

Внутренний слой: NR, белый, гладкий, качество для продуктов питания, стойкий против истирания, изолирующий

Усиление: текстильный каркас, навивка, медный провод для отвода статического электричества

Наружный слой: SBR, чёрный, антистатический, стойкий против истирания и климатического влияния, отпечаток от текстильного банджа

Маркировка: серебряная непрерывная полоса: „SEMPERIT S LOSP - NR Lebensmittel trocken/Dry Food Silo D PN 6 bar“.

Номер позиции	Внутри-1		Толщина стенки в мм	Снаружи-1		Рабочее давление бар	Количество вкладышей	Радиус изгиба в мм мин	Масса кг/м	Длина бухты макс. м
	мм	Дюйм		в мм	в мм					
48296 7590*	75,0		9,0	93,0	6	2	550	2,88	40	
56296 9040	90,0		4,0	98,0	6	2	650	1,65	40	
56296 0011	100,0		11,0	122,0	6	2	750	5,00	40	
56296 0145	110,0		4,5	119,0	6	2	850	2,00	40	

* = складская позиция. Актуальное состояние склада. www.semperit.at/index_semperflex.html

Важные указания: настоящий каталог тщательно проработан, чтобы мы могли широко посоветовать нашим заказчикам. Данная информация соответствует состоянию техники, она представляет собой результат долгосрочных экспериментов и испытаний, или же основана на данных о стойкости согласно ISO 7620-1986 (E) для указанных рабочих веществ. Индивидуальные условия пользования оказывают влияние на использование каждого из продуктов, следовательно, они могут предлагать только такую безопасность, которую можно ожидать на основе наших данных в письменной информации о продукте. При неправильном использовании, таком как сжатие, надрыв, натяжка, загрузка санкционированными веществами, нельзя рассчитывать на безопасность. Все рукава изготавливаются согласно EN ISO 1307: 1995, если не специфицировано иное.
 31-ого мая 2003 г.

Опасность повреждения! Перед применением новых, или же непроверенных веществ или перед использованием в областях, которые не указаны в информации о продукте, необходимо обеспечить письменную информацию со стороны продавца-специалиста или техника фирмы SEMPERIT. Все шланговые линии необходимо регулярно проверять с точки зрения их эксплуатационной безопасности. При повреждении, главным образом на поверхности шланга, необходимо шланговые линии по соображениям безопасности заменить!
 Завод-изготовитель оставляет за собой право на проведение изменения в любое время!

РУКАВА ДЛЯ СИЛОСОВ

LMSP (раньше AS 410)

Применение:

- ☉ Рукав по приятной цене для заполнения и выпуска силосов и силосных транспортных средств, стойкий против истирания.
- ☉ Для транспорта сухих и порошковых продуктов питания, кормов и зерновых..

Норма/разрешение:

- ☉ BgVV XXI:2002 (Kat. 3).

Предупреждение:

- ☉ по специальному требованию:
 - бежевый внутренний слой.
 - подвулканизированный фланец
 - специальные концы
 - 10 бар рабочее давление
 - гофрированная поверхность
- ☉ В случае применения средств очистки необходимо соблюдать нашу специальную инструкцию.

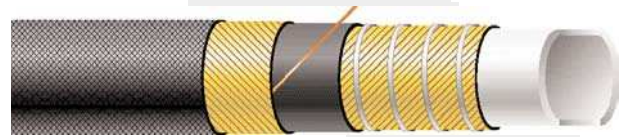

Рабочая температура: - 35 °C / + 80 °C,
пароочистка: макс. +130 °C/30 мин, без давления.

Коэффициент безопасности: 3,15 : 1

Внутренний слой: NR, белый, гладкий, качество для продуктов питания, стойкий против истирания, изолирующий

Усиление: Текстильный каркас, навивка, медные провода для отвода статического электричества, двойная спираль из стальной проволоки

Наружный слой: SBR, чёрный, стойкий против истирания, озона и атмосферного влияния, отпечаток от текстильного бандажа

Маркировка: белая непрерывная полоса: „SEMPERIT S LMSP - NR Lebensmittel trocken/Dry Food Silo SD PN 6 bar“.

Вакуум стойкость до -0,9 бар

Номер позиции	Внутри-1		Толщина стенки в мм	Снаружи-1 в мм	Рабочее давление бар	Количество вкладышей	Радиус изгиба в мм мин	Масса кг/м	Длина бухты макс. м
	мм	Дюйм							
56301 3870	38,0	1 1/2	7,0	52,0	6	2	160	1,60	40
56301 5170	51,0	2	7,0	65,0	6	2	200	2,00	40
56301 6385	63,5	2 1/2	8,5	80,5	6	2	300	3,20	40
56301 7685	76,0	3	8,5	93,0	6	2	350	3,90	40
56301 1090	102,0	4	9,0	120,0	6	2	500	5,50	40
56301 1410	114,0	1 1/2	10,0	134,0	6	2	550	6,60	40
56301 1310	127,0	5	10,0	147,0	6	4	600	7,90	40
56301 1610	152,0	6	10,0	172,0	6	4	800	9,00	40

= складская позиция. Актуальное состояние склада. www.semperit.at/index_semperflex.html

Важные указания: настоящий каталог тщательно проработан, чтобы мы могли широко посоветовать нашим заказчикам. Данная информация соответствует состоянию техники, она представляет собой результат долгосрочных экспериментов и испытаний, или же основана на данных о стойкости согласно ISO 7620-1986 (E) для указанных рабочих веществ. Индивидуальные условия пользования оказывают влияние на использование каждого из продуктов, следовательно, они могут предлагать только такую безопасность, которую можно ожидать на основе наших данных в письменной информации о продукте. При неправильном использовании, таком как сжатие, надрыв, натяжка, загрузка санкционированными веществами, нельзя рассчитывать на безопасность. Все рукава изготавливаются согласно EN ISO 1307: 1995, если не специфицировано иное. 31-ого мая 2003 г.

Опасность повреждения! Перед применением новых, или же непроверенных веществ или перед использованием в областях, которые не указаны в информации о продукте, необходимо обеспечить письменную информацию со стороны продавца-специалиста или техника фирмы SEMPERIT. Все шланговые линии необходимо регулярно проверять с точки зрения их эксплуатационной безопасности. При повреждении, главным образом на поверхности шланга, необходимо шланговые линии по соображениям безопасности заменить!
Завод-изготовитель оставляет за собой право на проведение изменения в любое время!

РУКАВ ДЛЯ РЫБОЛОВНЫХ НАСОСОВ

LMF

(раньше SP 004)

Применение:

☛ Рукав пригодный для насосов в рыбной промышленности.

Показатели:

☛ Легкий рукав, который можно в течение транспорта или складирования свернуть в плоский рулон.



Рабочая температура: -35 °C / +80°C

Коэффициент безопасности: 3 : 1

Внутренний слой: NBR, чёрный, гладкий, стойкий против истирания, жира и масла

Усиление: текстильный каркас

Наружный слой: CR, чёрный, стойкий против истирания, озона, влиянию климата, жира, масла и морской воды, отпечаток от текстильного бандажа

Маркировка: белая непрерывная полоса: „SEMPERIT S LMF - NBR Fisch/Fish Pump“.

Номер позиции	Внутри-1		Толщина стенки в мм	Снаружи-1 в мм	Рабочее давление бар	Количество вкладышей	Масса кг/м	Длина бухты макс. м
	мм	Дюйм						
56115 0840	203,0	8	4,0	211,0	5	2	4,0	40,0
56115 1040	254,0	10	4,0	262,0	5	2	5,2	40,0
56115 1245	305,0	12	4,5	314,0	5	2	6,2	15,5
56115 1450	355,0	14	5,0	365,0	4	2	7,3	15,5
56115 1645	409,0	16	4,5	418,0	4	2	8,3	15,5
56115 1850	457,0	18	5,0	467,0	3	2	9,3	15,5
56115 2050	510,0	20	5,0	520,0	3	2	10,5	15,5

= складская позиция. Актуальное состояние склада. www.semperit.at/index_semperflex.html

Важные указания: настоящий каталог тщательно проработан, чтобы мы могли широко посоветовать нашим заказчикам. Данная информация соответствует состоянию техники, она представляет собой результат долгосрочных экспериментов и испытаний, или же основана на данных о стойкости согласно ISO 7620-1986 (E) для указанных рабочих веществ. Индивидуальные условия пользования оказывают влияние на использование каждого из продуктов, следовательно, они могут предлагать только такую безопасность, которую можно ожидать на основе наших данных в письменной информации о продукте. При неправильном использовании, таком как сжатие, надрыв, натяжка, загрузка санкционированными веществами, нельзя рассчитывать на безопасность. Все рукава изготавливаются согласно EN ISO 1307: 1995, если не специфицировано иное. 31-ого мая 2003 г.

Опасность повреждения! Перед применением новых, или же непроверенных веществ или перед использованием в областях, которые не указаны в информации о продукте, необходимо обеспечить письменную информацию со стороны продавца-специалиста или техника фирмы SEMPERIT. Все шланговые линии необходимо регулярно проверять с точки зрения их эксплуатационной безопасности. При повреждении, главным образом на поверхности шланга, необходимо шланговые линии по соображениям безопасности заменить! Завод-изготовитель оставляет за собой право на проведение изменения в любое время!

ИНСТРУКЦИЯ ПО ОЧИСТКЕ РУКАВА ДЛЯ ПИЩЕВОЙ ПРОМЫШЛЕННОСТИ ФИРМЫ SEMPERIT

Шланги для пищевой промышленности фирмы Semperit соответствуют рекомендации XXI BgW (Германия) и / или иным национальным инструкциям. Тем самым гарантируется, что в продукты питания не будут переходить любые гигиенически недоброкачественные вещества.

Чтобы гарантировать бездефектную функцию, исключить воздействие на запах и вкус транспортируемых продуктов питания и использовать высокую продолжительность службы шлангов, просим соблюдать следующие инструкции:

Первая очистка:

Новые шланги, как правило, не оказывают воздействие на запах и вкус транспортируемого продукта питания. Если свежизготовленные и плотно упакованные шланги показывают случай от случая типичный

“неприятный запах по резине”, то одни сутки до первого использования необходимо шланги вымыть 1 % фосфорной кислотой, затем 2 % раствором гидроокиси натрия или 2 % соды и, наконец, чистой водой.

Стандартная очистка:

Кратковременно вымыть согретым до 80 °C раствором 2 % гидроокиси натрия

или 2 % раствором соды, а затем промыть горячей и холодной водой.

Специальные средства для очистки:

Для очистки шлангов для пищевой промышленности фирмы Semperit можно, естественно, использовать обыкновенные в отрасли средства для очистки известных производителей. Необходимо, безусловно, соблюдать

предусмотренные производителем концентрации и температуры для очистки резиновых шлангов.

Можно также рекомендовать использование устройств CIP и соответствующей процедуры очистки.

Стойкость к действию средств для очистки:

Потребительские свойства шлангов для пищевой промышленности фирмы Semperit очисткой при обычных условиях в значительной степени не меняются.

Для шлангов LM2, LM3, LME, LM4/SF1500 необходимо, безусловно, соблюдать следующие максимальные значения концентрации средств для очистки и температуры:

- кислоты (как, например, фосфорная кислота, азотная кислота, серная кислота и обычные средства для очистки с указанными добавками) 1 - 2 % 25 °C
- щелочи (как, например, раствор гидроокиси натрия, раствор соды и обычные средства для очистки с указанными добавками) 2 % 80 °C
- дезинфицирующие средства (как, например, надуксусная кислота) 500 ppm 25 °C

Шланги LMU и LMUS, LM1 - EPDM и LM1S - EPDM, LMB и LMBS выдерживают также более суровые условия очистки, если указанные концентрации и температуры достигаются только лишь в единичных случаях и кратковременно:

- кислоты (как, например, фосфорная кислота, азотная кислота, серная кислота и обычные средства для очистки с указанными добавками) 2 % 40 °C
- щелочи (как, например, раствор гидроокиси натрия, раствор соды и обычные средства для очистки с указанными добавками) 5 % 90 °C
- дезинфицирующие средства (как, например, надуксусная кислота) 2000 ppm 40 °C

Примите, пожалуйста, к сведению, что нагрузка в окраинных областях может существенно сократить продолжительность службы.

ПЕСКОСТРУЙНЫЕ РУКАВА

Рукав	ВД (мм)	Рабочее давление (бар)	Слой Внутр / Наруж	Температура (°C)	Страница
РУКАВ ДЛЯ ДРОБЕСТРУЙНОЙ ОЧИСТКИ					
SM1	13 - 42	12	SBR-NR-BR / SBR	-35 до +80	23
SM2	13 - 42	12	NR-SBR-BR / SBR	-35 до +80	24
SM3	13 - 42	10	NR-SBR-BR / SBR	-35 до +80	25
РУКАВ ДЛЯ ШТУКАТУРКИ / ДЛЯ БЕТОНОВИБРАТОРОВ					
SM40	19 - 102	40	SBR-NR-BR / SBR	-35 до +80	26
SM20	40 - 50	20	SBR-NR-BR / SBR	-35 до +80	27
SMK	32 - 65	10	SBR-NR-BR / SBR	-35 до +80	28
SMB	20 - 40	-	SBR-NR-BR / SBR	-35 до +80	29
РУКАВА ДЛЯ БЕТОНОНАСОСОВ					
SM85	50 - 125	85	NR-SBR-BR / SBR	-35 до +80	30
РУКАВА ДЛЯ СИЛОСОВ					
SOSH	75 - 150	6	SBR-NR-BR / SBR	-35 до +80	31
SOSP	75 - 152	6	NR-SBR-BR / SBR	-35 до +80	32
SMSP	50 - 203,2	-0,8 / 6	NR-SBR-BR / SBR	-35 до +80	33
SILO	75 - 100	6	NR-SBR-BR / SBR	-35 до +80	34
SFT	40 - 254	3 - 15	SBR / SBR	-20 до +70	35
РУКАВА ДЛЯ ЭКСКАВАТОРОВ					
SBD	до 610	-	SBR-NR / CR	-20 до +70	36
SBS	до 610	-	SBR-NR / CR	-20 до +70	37
SBSD	до 610	-	SBR-NR / CR	-20 до +70	38
ВСАСЫВАЮЩИЙ СПИРАЛЬНЫЙ РУКАВ / РУКАВА ДЛЯ ЧИСТИЛЬНЫХ МАШИН / РЕЗИНОВЫЙ ПРОФИЛЬ					
SES55 - SES40	38,1 - 305	-0,8	SBR-NR-BR / SBR	-35 до +80	39
SKM	152 - 403	-	NR / SBR	-35 до +70	40
SMG		на основании заказчика			41

Согласно всеобщего обозрения – для подробной информации посмотрите конкретный каталоговый лист

ПЛИЦЕ-ПРОДУКТЫ
ПЕСКОСТРУЙНЫЕ
МБС
ТРАНСПОРТ
ГАЗ/ГОРЯЧАЯ ВОДА
ХИМИЯ
ВОДА
ВОЗДУХ
ГАЗЫ
SIGMA
ТЕХНИЧЕСКИЕ ДАННЫЕ

РУКАВ ДЛЯ ДРОБЕСТРУЙНОЙ ОЧИСТКИ

SM 1

Применение:

- Специальный рукав - разработан для подачи сильно абразивных веществ.
- Применяется для пескоструйной и дробеструйной очистки, для очистки кварцевым песком, стальной дробью, корундом, стеклом и т.д.

Показатели:

- Благодаря стойкому к истиранию внутреннему слою рукава (абразивность), рукав имеет высокий срок службы.
- Абразивность внутреннего слоя в среднем 36 мм³ (согласно DIN 53516: 1987).
- Безопасность в отношении возникновения электрического заряда обеспечивается антистатическим внутренним слоем.

Предупреждение:

- Можно получить 4 слоя усиления для особо тяжёлого применения на основе запроса.



Рабочая температура: -35°C / +80°C.

Коэффициент безопасности: 3,5 : 1

Внутренний слой: SBR/NR/BR, чёрный, гладкий, антистатический, высокостойкий к истиранию.

Усиление: текстильный каркас, навивка.

Наружный слой: SBR, чёрный, антистатический, отпечаток от текстильного бандажа

Маркировка: непрерывная жёлтая полоса: „Semperit S SM 1 Sandstrahl-Shotblast Strahlmeister PN 12 bar“.

Номер позиции	Внутри-1		Толщина стенки в мм	Снаружи-1 в мм	Рабочее давление бар	Количество вкладышей	Радиус изгиба в мм мин	Масса кг/м	Длина бухты макс. м
	мм	Дюйм							
48383 1370*	13,0	1/2	7,0	27,0	12	2	130	0,50	40
48383 1395	13,0	1/2	9,5	32,0	12	2	130	0,75	40
48383 1955	19,0	3/4	5,5	30,0	12	2	190	0,45	40
48383 1970*	19,0	3/4	7,0	33,0	12	2	190	0,65	40
48383 1995	19,0	3/4	9,5	38,0	12	2	190	0,95	40
48383 2570*	25,0	1	7,0	39,0	12	2	250	0,80	40
48383 2575	25,0	1	7,5	40,0	12	2	270	0,85	40
48383 3280*	32,0	1 1/4	8,0	48,0	12	2	320	1,10	40
48383 3290*	32,0	1 1/4	9,0	50,0	12	2	320	1,30	40
48383 3211	32,0	1 1/4	11,1	54,2	12	4	320	1,65	40
48383 3212	32,0	1 1/4	12,0	56,0	12	4	320	1,80	40
48383 3890*	38,0	1 1/2	9,0	56,0	12	2	380	1,50	40
48383 3811	38,0	1 1/2	11,1	60,2	12	2	380	1,95	40
48383 4290*	42,0		9,0	60,0	12	2	420	1,65	40

* = складская позиция. Актуальное состояние склада. www.semperit.at/index_semperflex.html

Важные указания: настоящий каталог тщательно проработан, чтобы мы могли широко посоветовать нашим заказчикам. Данная информация соответствует состоянию техники, она представляет собой результат долгосрочных экспериментов и испытаний, или же основана на данных о стойкости согласно ISO 7620-1986 (E) для указанных рабочих веществ. Индивидуальные условия пользования оказывают влияние на использование каждого из продуктов, следовательно, они могут предлагать только такую безопасность, которую можно ожидать на основе наших данных в письменной информации о продукте. При неправильном использовании, таком как сжатие, надрыв, натяжка, загрузка санкционированными веществами, нельзя рассчитывать на безопасность. Все рукава изготавливаются согласно EN ISO 1307: 1995, если не специфицировано иное. 31-ого мая 2003 г.

Опасность повреждения! Перед применением новых, или же непроверенных веществ или перед использованием в областях, которые не указаны в информации о продукте, необходимо обеспечить письменную информацию со стороны продавца-специалиста или техника фирмы SEMPERIT. Все шланговые линии необходимо регулярно проверять с точки зрения их эксплуатационной безопасности. При повреждении, главным образом на поверхности шланга, необходимо шланговые линии по соображениям безопасности заменить! Завод-изготовитель оставляет за собой право на проведение изменения в любое время!

РУКАВ ДЛЯ ДРОБЕСТРУЙНОЙ ОЧИСТКИ

SM2

Применение:

- ☉ Рукав разработан для подачи сильно абразивных веществ.
- ☉ Применяется для пескоструйной и дробеструйной очистки, для очистки кварцевым песком, стальной дробью, корундом, стеклом и т.д..

Показатели:

- ☉ Очень высокая продолжительность службы устойчивого к истиранию внутреннего слоя. Истирание внутреннего слоя в среднем 60 мм³ (согласно DIN 53516: 1987).
- ☉ Безопасность в отношении электрических пробоев обеспечивается антистатическим внутренним слоем.

Предупреждение:

- ☉ Можно получить 4 слоя усиления для особо тяжелого применения на основе запроса.
- ☉ Другие цвета покрытия можно получить на основе требования.



Рабочая температура: -35°C / +80°C.

Коэффициент безопасности: 3,5 : 1

Внутренний слой: NR/SBR/BR, чёрный, гладкий, антистатический, устойчивый к истиранию.

Усиление: текстильный каркас, навивка.

Наружный слой: SBR, чёрный, антистатический, отпечаток от текстильного бандажа.

Маркировка: непрерывная красная полоса: „Semperit S SM2 Sandstrahl-Shotblast PN 12 bar“.

Номер позиции	Внутри-1		Толщина стенки в мм	Снаружи-1 в мм	Рабочее давление бар	Количество вкладышей	Радиус изгиба в мм мин	Масса кг/м	Длина бухты макс. м
	мм	Дюйм							
48381 1370	13,0	1/2	7,0	27,0	12	2	130	0,50	40
48381 1395	13,0	1/2	9,5	32,0	12	2	130	0,75	40
48381 1670	16,0	5/8	7,0	30,0	12	2	160	0,55	40
48381 1970*	19,0	3/4	7,0	33,0	12	2	190	0,65	40
48381 1911	19,0	3/4	11,1	41,2	12	2	190	1,15	40
48381 2570*	25,0	1	7,0	39,0	12	2	250	0,75	40
48381 2580	25,0	1	8,0	41,0	12	2	250	0,90	40
48381 3075	30,0		7,5	45,0	12	2	300	0,95	40
48381 3280*	32,0	1 1/4	8,0	48,0	12	2	320	1,10	40
48381 3290	32,0	1 1/4	9,0	50,0	12	2	320	1,30	40
48381 3211	32,0	1 1/4	11,1	54,2	12	4	320	1,60	40
48381 3890*	38,0	1 1/2	9,0	56,0	12	2	380	1,45	40
48381 4290*	42,0		9,0	60,0	12	2	420	1,70	40
48381 4210	42,0		10,0	62,0	12	2	420	1,80	40

* = складская позиция. Актуальное состояние склада. www.semperit.at/index_semperflex.html

Важные указания: настоящий каталог тщательно проработан, чтобы мы могли широко посоветовать нашим заказчикам. Данная информация соответствует состоянию техники, она представляет собой результат долгосрочных экспериментов и испытаний, или же основана на данных о стойкости согласно ISO 7620-1986 (E) для указанных рабочих веществ. Индивидуальные условия пользования оказывают влияние на использование каждого из продуктов, следовательно, они могут предлагать только такую безопасность, которую можно ожидать на основе наших данных в письменной информации о продукте. При неправильном использовании, таком как сжатие, надрыв, натяжка, загрузка санкционированными веществами, нельзя рассчитывать на безопасность. Все рукава изготавливаются согласно EN ISO 1307: 1995, если не специфицировано иное. 31-ого мая 2003 г.

Опасность повреждения! Перед применением новых, или же непроверенных веществ или перед использованием в областях, которые не указаны в информации о продукте, необходимо обеспечить письменную информацию со стороны продавца-специалиста или техника фирмы SEMPERIT. Все шланговые линии необходимо регулярно проверять с точки зрения их эксплуатационной безопасности. При повреждении, главным образом на поверхности шланга, необходимо шланговые линии по соображениям безопасности заменить! Завод-изготовитель оставляет за собой право на проведение изменения в любое время!

ПИЩЕ-ПРОДУКТЫ
ПЕСКОСТРУЙНЫЕ
МБС
ТРАНСПОРТ
ГАЗ/ГОРЯЧАЯ ВОДА
ХИМИЯ
ВОДА
ВОЗДУХ
ГАЗЫ
СИГМА
ТЕХНИЧЕСКИЕ ДАННЫЕ

РУКАВ ДЛЯ ДРОБЕСТРУЙНОЙ ОЧИСТКИ

SM3

Применение:

- Выгодный по цене рукав для подачи абразивных веществ.
- Применяется для пескоструйной и дробеструйной обработки, для обработки кварцевым песком, стальной дробью, корундом, стеклом и т.д.

Показатели:

- Длительный срок службы устойчивого к истиранию внутреннего слоя. Абразивность внутреннего слоя в среднем 90 мм³ (согласно DIN 53516:1987).
- Безопасность в отношении электрических пробоев обеспечивается антистатическим внутренним слоём.

Предупреждение:

- Можно получить 4 слоя усиления для особо тяжелого применения на основе запроса.
- Другие цвета покрытия можно получить на основе требования



Рабочая температура: -35°C / +80°C.

Коэффициент безопасности: 3,15 : 1

Внутренний слой: NR/SBR/BR, чёрный, гладкий, антистатический, устойчивый к истиранию.

Усиление: текстильный каркас, навивка

Наружный слой: SBR, чёрный, антистатический, отпечаток от текстильного банджа.

Маркировка: нет.

Номер позиции	Внутри-1		Толщина стенки в мм	Снаружи-1 в мм	Рабочее давление бар	Количество вкладышей	Радиус изгиба в мм мин	Масса кг/м	Длина бухты макс. м
	мм	Дюйм							
48450 1370	13,0	1/2	7,0	27,0	10	2	130	0,50	40
48450 1970	19,0	3/4	7,0	33,0	10	2	190	0,65	40
48450 1980	19,0	3/4	8,0	35,0	10	2	190	0,75	40
48450 2570*	25,0	1	7,0	39,0	10	2	250	0,80	40
48450 3280*	32,0	1 1/4	8,0	48,0	10	2	320	1,10	40
48450 3890	38,0	1 1/2	9,0	56,0	10	2	380	1,50	40
48450 4270	42,0		7,0	56,0	10	2	420	1,26	40

* = складская позиция. Актуальное состояние склада. www.semperit.at/index_semperflex.html

Важные указания: настоящий каталог тщательно проработан, чтобы мы могли широко посоветовать нашим заказчикам. Данная информация соответствует состоянию техники, она представляет собой результат долгосрочных экспериментов и испытаний, или же основана на данных о стойкости согласно ISO 7620-1986 (E) для указанных рабочих веществ. Индивидуальные условия пользования оказывают влияние на использование каждого из продуктов, следовательно, они могут предлагать только такую безопасность, которую можно ожидать на основе наших данных в письменной информации о продукте. При неправильном использовании, таком как сжатие, надрыв, натяжка, загрузка санкционированными веществами, нельзя рассчитывать на безопасность. Все рукава изготавливаются согласно EN ISO 1307: 1995, если не специфицировано иное. 31-ого мая 2003 г.

Опасность повреждения! Перед применением новых, или же непроверенных веществ или перед использованием в областях, которые не указаны в информации о продукте, необходимо обеспечить письменную информацию со стороны продавца-специалиста или техника фирмы SEMPERIT. Все шланговые линии необходимо регулярно проверять с точки зрения их эксплуатационной безопасности. При повреждении, главным образом на поверхности шланга, необходимо шланговые линии по соображениям безопасности заменить! Завод-изготовитель оставляет за собой право на проведение изменения в любое время!

РУКАВ ДЛЯ ШТУКАТУРКИ

SM40

Применение:

- Рукав для подачи штукатурки, гипса и цемента методом непрерывной уплотнительной технологии.

Показатели:

- Очень высокая продолжительность службы, высокая устойчивость обеспечивается качественной резиной внутреннего слоя рукава, которая высоко износостойкая.
- Компактная конструкция рукава обеспечивает высокую стабильность в разрезе, и тем самым к отличному сопротивлению изгиба рукава.
- Безопасность в отношении электрических пробоев обеспечивается антистатическим внутренним слоем.

Предупреждение:

- На основе требования:
 - с оплёткой из стальной проволоки
 - с огнеупорным наружным слоем (LOBA-поверхность)
 - с разными кроющими красками.

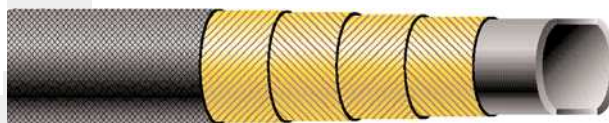

Рабочая температура: -35°C / +80°C.

Коэффициент безопасности: 2,5 : 1

Внутренний слой: SBR/NR/BR, чёрный, гладкий, устойчивый к истиранию, антистатический.

Усиление: текстильный каркас, навивка

Наружный слой: SBR, чёрный антистатический, отпечаток от текстильного банджа.

Маркировка: непрерывная жёлтая полоса: „Semperit S SM40 Mörtelförderschlauch/Plaster PN 40 bar“.

Номер позиции	Внутри-I		Толщина стенки в мм	Снаружи-I в мм	Рабочее давление бар	Количество вкладышей	Радиус изгиба в мм мин	Масса кг/м	Длина бухты макс. м
	мм	Дюйм							
48386 1970	19,0	3/4	7,0	33,0	40	4	190	0,75	40
48386 2570*	25,0	1	7,0	39,0	40	4	250	0,80	40
48386 3270	32,0	1 1/4	7,0	46,0	40	4	320	1,10	40
48386 3570	35,0	1 3/8	7,0	49,0	40	4	350	1,15	40
48386 3575 *	35,0	1 3/8	7,5	50,0	40	4	350	1,20	40
48386 3880	38,0	1 1/2	8,0	54,0	40	4	380	1,40	40
48386 3810	38,0	1 1/2	10,0	58,0	40	4	380	1,90	40
48386 4280	42,0		8,0	58,0	40	4	420	1,60	40
48386 5080	50,0		8,0	66,0	40	4	500	1,70	40
48386 5090 *	50,0		9,0	68,0	40	4	500	1,95	40
48386 5010	50,0		10,0	70,0	40	4	500	2,20	40
48386 6010	60,0		10,0	80,0	40	4	600	2,50	40
48386 6311	63,5	2 1/2	11,0	85,5	40	4	630	3,00	40
48386 6512	65,0		12,0	89,0	40	4	650	3,60	40
56386 7612	76,0	3	11,0	98,0	40	6	720	4,00	40
56386 0012	102,0	4	11,5	125,0	40	6	850	5,20	40

* = складская позиция. Актуальное состояние склада. www.semperit.at/index_semperflex.html

Важные указания: настоящий каталог тщательно проработан, чтобы мы могли широко посоветовать нашим заказчикам. Данная информация соответствует состоянию техники, она представляет собой результат долгосрочных экспериментов и испытаний, или же основана на данных о стойкости согласно ISO 7620-1986 (E) для указанных рабочих веществ. Индивидуальные условия пользования оказывают влияние на использование каждого из продуктов, следовательно, они могут предлагать только такую безопасность, которую можно ожидать на основе наших данных в письменной информации о продукте. При неправильном использовании, таком как сжатие, надрыв, натяжка, загрузка санкционированными веществами, нельзя рассчитывать на безопасность. Все рукава изготавливаются согласно EN ISO 1307: 1995, если не специфицировано иное. 31-ого мая 2003 г.

Опасность повреждения! Перед применением новых, или же непроверенных веществ или перед использованием в областях, которые не указаны в информации о продукте, необходимо обеспечить письменную информацию со стороны продавца-специалиста или техника фирмы SEMPERIT. Все шланговые линии необходимо регулярно проверять с точки зрения их эксплуатационной безопасности. При повреждении, главным образом на поверхности шланга, необходимо шланговые линии по соображениям безопасности заменить! Завод-изготовитель оставляет за собой право на проведение изменения в любое время!

ПИЩЕ-ПРОДУКТЫ
ПЕСКОСТРУ-ЙНЫЕ
МБС
ТРАНСПОРТ
ПАР/ГОРЯЧАЯ ВОДА
ХИМИЯ
ВОДА
ВОЗДУХ
ГАЗЫ
СИГМА
ТЕХНИЧЕСКИЕ ДАННЫЕ

РУКАВ ДЛЯ ШТУКАТУРКИ

SM20

Применение:

- ☉ Рукав для штукатурки, гипса и цемента методом непрерывной уплотнительной технологии.

Показатели:

- ☉ Очень высокая продолжительность службы, высокая устойчивость обеспечивается качественной резиной внутреннего слоя, которая высоко износостойкая.
- ☉ Компактная конструкция рукава обеспечивает высокую стабильность в разрезе, и тем самым к отличному сопротивлению изгиба рукава.
- ☉ Безопасность в отношении электрических пробоев обеспечивается антистатическим внутренним слоём.



Рабочая температура: -35°C / +80°C.

Коэффициент безопасности: 3,15 : 1

Внутренний слой: SBR/NR/BR, чёрное, гладкое, устойчивое к истиранию, антистатическое.

Усиление: текстильный каркас, навивка.

Наружный слой: SBR, чёрный, антистатический, отпечаток от текстильного бандажа.

Маркировка: непрерывная жёлтая полоса: "Semperit S SM20 Mörtelförderschlauch/Plaster PN 20 bar".

Номер позиции	Внутри-1		Толщина стенки в мм	Снаружи-1 в мм	Рабочее давление бар	Количество вкладышей	Радиус изгиба в мм мин	Масса кг/м	Длина бухты макс. м
	мм	Дюйм							
48392 4010	40,0		10,0	60,0	20	4	400	1,85	40
48392 4002	40,0		10,0	60,0	20	4	400	1,85	20
48392 5010	50,0		10,0	70,0	20	4	500	2,15	40
48392 5002	50,0		10,0	70,0	20	4	500	2,15	20

= складская позиция. Актуальное состояние склада. www.semperit.at/index_semperflex.html

Важные указания: настоящий каталог тщательно проработан, чтобы мы могли широко посоветовать нашим заказчикам. Данная информация соответствует состоянию техники, она представляет собой результат долгосрочных экспериментов и испытаний, или же основана на данных о стойкости согласно ISO 7620-1986 [E] для указанных рабочих веществ. Индивидуальные условия пользования оказывают влияние на использование каждого из продуктов, следовательно, они могут предлагать только такую безопасность, которую можно ожидать на основе наших данных в письменной информации о продукте. При неправильном использовании, таком как сжатие, надрыв, натяжка, загрузка санкционированными веществами, нельзя рассчитывать на безопасность. Все рукава изготавливаются согласно EN ISO 1307: 1995, если не специфицировано иное. 31. марта 2003

Опасность повреждения! Перед применением новых, или же непроверенных веществ или перед использованием в областях, которые не указаны в информации о продукте, необходимо обеспечить письменную информацию со стороны продавца-специалиста или техника фирмы SEMPERIT. Все шланговые линии необходимо регулярно проверять с точки зрения их эксплуатационной безопасности. При повреждении, главным образом на поверхности шланга, необходимо шланговые линии по соображениям безопасности заменить! Завод-изготовитель оставляет за собой право на проведение изменения в любое время!

ПИЩЕ-ПРОДУКТЫ
ПЕСКОСТРУ-ЙНЫЕ
МБС
ТРАНСПОРТ
ПАР/ГОРЯЧАЯ ВОДА
ХИМИЯ
ВОДА
ВОЗДУХ
ГАЗЫ
SIGMA
ТЕХНИЧЕСКИЕ ДАННЫЕ

РУКАВ ДЛЯ ШТУКАТУРКИ

SMK

Применение:

- Ⓢ Специальные рукава для подачи сухих материалов (напр. цемент, крошка), а также для мокрых растворов (напр. цементный раствор, мокрый бетон).
- Ⓢ Рукав для торкретирования (напыления).

Показатели:

- Ⓢ Очень высокая продолжительность службы рукава, абразивостойкость внутреннего и наружного слоя, которые устойчивы к истиранию.
- Ⓢ Безопасность в отношении электрических пробоев обеспечивается антистатическим внутренним слоем.
- Ⓢ Высокая стабильность сечения.



Рабочая температура: -35°C / +80°C

Коэффициент безопасности: 3,15 : 1

Внутренний слой: SBR/NR/BR, чёрный, гладкий, антистатический, устойчивый к истиранию.

Усиление: текстильный каркас, навивка.

Наружный слой: SBR, чёрный, антистатический, отпечаток от текстильного бандажа.

Маркировка: непрерывная цветное обозначение белое: "Semperit S SMK Mörtel-förderschlauch/ Plaster PN 10 bar".

Номер позиции	Внутри-1		Толщина стенки в мм	Снаружи-1 в мм	Рабочее давление бар	Количество вкладышей	Радиус изгиба в мм мин	Масса кг/м	Длина бухты макс. м
	мм	Дюйм							
48451 3202*	32,0	1 1/4	10,0	52,0	10	2	350	1,20	20
48451 4010	40,0		10,0	60,0	10	2	400	1,80	40
48451 5010*	50,0		10,0	70,0	10	2	500	2,10	40
48451 5002*	50,0		10,0	70,0	10	2	500	2,10	20
48451 6010*	60,0		10,0	80,0	10	2	600	2,55	40
48451 6510*	65,0		10,0	85,0	10	2	650	2,65	40
48451 6502*	65,0		10,0	85,0	10	2	650	2,65	20

* = складская позиция. Актуальное состояние склада. www.semperit.at/index_semperflex.html

Важные указания: настоящий каталог тщательно проработан, чтобы мы могли широко посоветовать нашим заказчикам. Данная информация соответствует состоянию техники, она представляет собой результат долгосрочных экспериментов и испытаний, или же основана на данных о стойкости согласно ISO 7620-1986 (E) для указанных рабочих веществ. Индивидуальные условия пользования оказывают влияние на использование каждого из продуктов, следовательно, они могут предлагать только такую безопасность, которую можно ожидать на основе наших данных в письменной информации о продукте. При неправильном использовании, таком как сжатие, надрыв, натяжка, загрузка санкционированными веществами, нельзя рассчитывать на безопасность. Все рукава изготавливаются согласно EN ISO 1307: 1995, если не специфицировано иное. 31-ого мая 2003 г.

Опасность повреждения! Перед применением новых, или же непроверенных веществ или перед использованием в областях, которые не указаны в информации о продукте, необходимо обеспечить письменную информацию со стороны продавца-специалиста или техника фирмы SEMPERIT. Все шланговые линии необходимо регулярно проверять с точки зрения их эксплуатационной безопасности. При повреждении, главным образом на поверхности шланга, необходимо шланговые линии по соображениям безопасности заменить! Завод-изготовитель оставляет за собой право на проведение изменения в любое время!

ПЛИЩЕ-ПРОДУКТЫ
ПЕСКОСТРУ-ЙНЬЕ
МБС
ТРАНСПОРТ
ГАР/ГОРЯЧАЯ ВОДА
ХИМИЯ
ВОДА
ВОЗДУХ
ГАЗЫ
СИГМА
ТЕХНИЧЕСКИЕ ДАННЫЕ

РУКАВА ДЛЯ БЕТОНОВИБРАТОРОВ SMB

Применение:

- Ⓢ В качестве защитного рукава для электрических или пневматических вибраторов бетона.

Показатели:

- Ⓢ Высокая тяговая нагрузочная способность.
- Ⓢ Очень высокая продолжительность службы, высокая устойчивость обеспечивается качественной резиной внутреннего слоя и наружного слоя рукава, которые высоко износостойкие
- Ⓢ Компактный пакет прокладок вызывает высокую стабильность сечения и, тем самым, отличное сопротивление изгибу рукава так же как и высокую тяговую нагрузочную способность..

Предупреждение:

- Ⓢ На основе требования можно получить прокладку, протканную стальной проволокой..



Рабочая температура: -35°C / +80°C.

Внутренний слой: SBR/NR/BR, чёрный, гладкий, устойчивый к истиранию, антистатический.

Усиление: текстильный каркас, навивка

Наружный слой: SBR, чёрный, антистатический, отпечаток от текстильного бандажа.

Маркировка: непрерывная полоска, белая: "Semperit S SMB Betonrüttel/Vibrator".

Номер позиции	Внутри-		Толщина стенки в мм	Снаружи- в мм	Количество вкладышей	Радиус изгиба в мм мин	Масса кг/м	Длина бухты макс. м
	мм	Дюйм						
481 14 2060	20,0		6,0	32,0	4	180	0,80	40
481 14 2575	25,0	1	7,5	40,0	4	220	0,90	40
481 14 4080	40,0		8,0	56,0	4	380	1,60	40

= складская позиция. Актуальное состояние склада. www.semperit.at/index_semperflex.html

Важные указания: настоящий каталог тщательно проработан, чтобы мы могли широко посоветовать нашим заказчикам. Данная информация соответствует состоянию техники, она представляет собой результат долгосрочных экспериментов и испытаний, или же основана на данных о стойкости согласно ISO 7620-1986 (E) для указанных рабочих веществ. Индивидуальные условия пользования оказывают влияние на использование каждого из продуктов, следовательно, они могут предлагать только такую безопасность, которую можно ожидать на основе наших данных в письменной информации о продукте. При неправильном использовании, таком как сжатие, надрыв, натяжка, загрузка санкционированными веществами, нельзя рассчитывать на безопасность. Все рукава изготавливаются согласно EN ISO 1307: 1995, если не специфицировано иное.
31. марта 2003

Опасность повреждения! Перед применением новых, или же непроверенных веществ или перед использованием в областях, которые не указаны в информации о продукте, необходимо обеспечить письменную информацию со стороны продавца-специалиста или техника фирмы SEMPERIT. Все шланговые линии необходимо регулярно проверять с точки зрения их эксплуатационной безопасности. При повреждении, главным образом на поверхности шланга, необходимо шланговые линии по соображениям безопасности заменить!
Завод-изготовитель оставляет за собой право на проведение изменения в любое время!

РУКАВА ДЛЯ БЕТОНОНАСОСОВ

SM85

Применение:

- ☑ Рукава для транспортирования высокоабразивных рабочих веществ.
- ☑ Разработано в качестве транспортного рукава для бетононасосов

Показатели:

- ☑ Высокая продолжительность службы, вызванная устойчивым к истиранию внутренним слоем.

Предупреждение:

- ☑ Запрессованные наконечники на основе запроса.



Рабочая температура: -35°C / +80°C.

Коэффициент безопасности: 1,75 : 1

Внутренний слой: NR/SBR/BR, чёрный, гладкий, антистатический, устойчивый к истиранию.

Усиление: стальной корд, навивка.

Наружный слой: SBR, чёрный, антистатический, отпечаток от текстильного бандажа.

Маркировка: непрерывное штампование: "Semperit S SM85

Betompumpenschlauch/Concrete Pump PN 85 bar, Safety Factor 1,75".

Номер позиции	Внутри-1		Толщина стенки в мм	Снаружи-1 в мм	Рабочее давление бар	Количество вкладышей	Радиус изгиба в мм мин	Масса кг/м	Длина бухты макс. м
	мм	Дюйм							
48497 5012	50		12,0	74,0	85	4	350	3,80	40
48497 6511	65		11,0	87,0	85	4	400	4,80	40
48497 7512	75		12,0	99,0	85	4	450	5,40	40
48497 0012	101,6	4	12,0	125,6	85	4	600	8,10	40
48497 1214	125,0		14,0	153,0	85	4	800	11,00	40

= складская позиция. Актуальное состояние склада. www.semperit.at/index_semperflex.html

Важные указания: настоящий каталог тщательно проработан, чтобы мы могли широко посоветовать нашим заказчикам. Данная информация соответствует состоянию техники, она представляет собой результат долгосрочных экспериментов и испытаний, или же основана на данных о стойкости согласно ISO 7620-1986 (E) для указанных рабочих веществ. Индивидуальные условия пользования оказывают влияние на использование каждого из продуктов, следовательно, они могут предлагать только такую безопасность, которую можно ожидать на основе наших данных в письменной информации о продукте. При неправильном использовании, таком как сжатие, надрыв, натяжка, загрузка санкционированными веществами, нельзя рассчитывать на безопасность. Все рукава изготавливаются согласно EN ISO 1307: 1995, если не специфицировано иное. 31-ого мая 2003 г.

Опасность повреждения! Перед применением новых, или же непроверенных веществ или перед использованием в областях, которые не указаны в информации о продукте, необходимо обеспечить письменную информацию со стороны продавца-специалиста или техника фирмы SEMPERIT. Все шланговые линии необходимо регулярно проверять с точки зрения их эксплуатационной безопасности. При повреждении, главным образом на поверхности шланга, необходимо шланговые линии по соображениям безопасности заменить! Завод-изготовитель оставляет за собой право на проведение изменения в любое время!

ПЛИЦЕ-ПРОДУКТЫ
ПЕСКОСТРУ-ЙНЫЕ
МБС
ТРАНСПОРТ
ТАР/ГОРЯЧАЯ ВОДА
ХИМИЯ
ВОДА
ВОЗДУХ
ГАЗЫ
СИГМА
ТЕХНИЧЕСКИЕ ДАННЫЕ

РУКАВА ДЛЯ СИЛОСОВ

SOSH

Применение:

- ☉ Рукава для наполнения и разгрузки силосов и транспортных средств для силосов.
- ☉ Для транспортирования цемента, песка, щебня, гранулята.

Показатели:

- ☉ Очень высокая продолжительность службы, вызванная высоко устойчивым к истиранию внутренним слоем рукава.
- ☉ Безопасность в отношении электрического пробоя обеспечивается встроенной медной полоской.
- ☉ Исключительно гибкий рукав и, тем самым, с ним легко манипулировать.

Предупреждение:

- ☉ Разные исполнения концов рукава в зависимости от запроса.

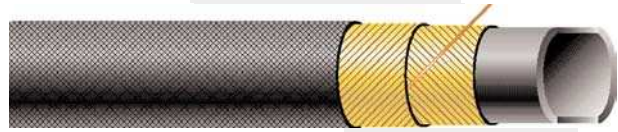

Рабочая температура: -35°C / +80°C.

Коэффициент безопасности: 3,15 : 1

Внутренний слой: SBR/ NR/BR, чёрный, гладкий, устойчивый к истиранию, антистатический.

Усиление: текстильный каркас, навивка, медный провод для отвода статистического электричества.

Наружный слой: SBR, чёрный, антистатический, отпечаток от текстильного бандажа.

Маркировка: непрерывная полоска, серебряная: „SEMPERIT S SOSH Hochantia-brasiv Silo PN 6 bar“.

Номер позиции	Внутри-1		Толщина стенки в мм	Снаружи-1 в мм	Рабочее давление бар	Количество вкладышей	Радиус изгиба в мм мин	Масса кг/м	Длина бухты макс. м
	мм	Дюйм							
48384 7590*	75,0		9,0	93,0	6	2	550	2,70	40
48384 7511	75,0		11,0	97,0	6	2	550	3,50	40
56384 9010	90,0		10,0	110,0	6	2	650	3,70	40
56384 0011*	100,0		11,0	122,0	6	2	750	4,55	40
56384 0111	110,0		11,0	132,0	6	4	850	4,70	40
56384 0312	125,0		12,0	149,0	6	4	950	6,25	40
56384 0612	150,0		12,0	174,0	6	4	1200	7,15	40

* = складская позиция. Актуальное состояние склада. www.semperit.at/index_semperflex.html

Важные указания: настоящий каталог тщательно проработан, чтобы мы могли широко посоветовать нашим заказчикам. Данная информация соответствует состоянию техники, она представляет собой результат долгосрочных экспериментов и испытаний, или же основана на данных о стойкости согласно ISO 7620-1986 [E] для указанных рабочих веществ. Индивидуальные условия пользования оказывают влияние на использование каждого из продуктов, следовательно, они могут предлагать только такую безопасность, которую можно ожидать на основе наших данных в письменной информации о продукте. При неправильном использовании, таком как сжатие, надрыв, натяжка, загрузка санкционированными веществами, нельзя рассчитывать на безопасность. Все рукава изготавливаются согласно EN ISO 1307: 1995, если не специфицировано иное. 31-ого мая 2003 г.

Опасность повреждения! Перед применением новых, или же непроверенных веществ или перед использованием в областях, которые не указаны в информации о продукте, необходимо обеспечить письменную информацию со стороны продавца-специалиста или техника фирмы SEMPERIT. Все шланговые линии необходимо регулярно проверять с точки зрения их эксплуатационной безопасности. При повреждении, главным образом на поверхности шланга, необходимо шланговые линии по соображениям безопасности заменить! Завод-изготовитель оставляет за собой право на проведение изменения в любое время!

РУКАВА ДЛЯ СИЛОСОВ

SOSP

Применение:

- ☑ Рукава для наполнения и разгрузки силосов и транспортных средств для силосов.
- ☑ Для транспортирования цемента, песка, щебня, гранулята.

Показатели:

- ☑ Очень высокая продолжительность службы, вызванная устойчивым к истиранию внутренним слоем рукава.
- ☑ Безопасность в отношении электрического пробоя обеспечивается антистатическим внутренним слоем рукава.
- ☑ Исключительно гибкий рукав и, тем самым, с ним легко манипулировать.

Предупреждение:

- ☑ Разные исполнения концов в зависимости от запроса.



Рабочая температура: -35°C / +80°C.

Коэффициент безопасности: 3,15 : 1

Внутренний слой: NR/SBR/BR, чёрный, гладкий, антистатический, устойчивый к истиранию.

Усиление: текстильный каркас, навивка.

Наружный слой: SBR, чёрный, антистатический, отпечаток от текстильного бандажа.

Маркировка: непрерывная полоска, серебряная: „SEMPERIT S SOSP antiabrasiv Silo D PN 6 bar“.

Номер позиции	Внутри-1		Толщина стенки в мм	Снаружи-1 в мм	Рабочее давление бар	Количество вкладышей	Радиус изгиба в мм мин	Масса кг/м	Длина бухты макс. м
	мм	Дюйм							
48385 7590*	75,0		9,0	93,0	6	2	550	2,70	40
56385 9010	90,0		10,0	110,0	6	2	650	3,70	40
56385 0011*	100,0		11,0	122,0	6	2	750	4,60	40
56385 1309	127,0	5	9,0	145,0	6	4	880	4,80	40
56385 1609	152,0	6	9,0	170,0	6	4	950	5,20	40

* = складская позиция. Актуальное состояние склада. www.semperit.at/index_semperflex.html

Важные указания: настоящий каталог тщательно проработан, чтобы мы могли широко посоветовать нашим заказчикам. Данная информация соответствует состоянию техники, она представляет собой результат долгосрочных экспериментов и испытаний, или же основана на данных о стойкости согласно ISO 7620-1986 (E) для указанных рабочих веществ. Индивидуальные условия пользования оказывают влияние на использование каждого из продуктов, следовательно, они могут предлагать только такую безопасность, которую можно ожидать на основе наших данных в письменной информации о продукте. При неправильном использовании, таком как сжатие, надрыв, натяжка, загрузка санкционированными веществами, нельзя рассчитывать на безопасность. Все рукава изготавливаются согласно EN ISO 1307: 1995, если не специфицировано иное. 31-ого мая 2003 г.

Опасность повреждения! Перед применением новых, или же непроверенных веществ или перед использованием в областях, которые не указаны в информации о продукте, необходимо обеспечить письменную информацию со стороны продавца-специалиста или техника фирмы SEMPERIT. Все шланговые линии необходимо регулярно проверять с точки зрения их эксплуатационной безопасности. При повреждении, главным образом на поверхности шланга, необходимо шланговые линии по соображениям безопасности заменить! Завод-изготовитель оставляет за собой право на проведение изменения в любое время!

ПИЩЕ-ПРОДУКТЫ
ПЕСКОСТРУИЛЬНЫЕ
МБС
ТРАНСПОРТ
ГАР/ГОРЯЧАЯ ВОДА
ХИМИЯ
ВОДА
ВОЗДУХ
ГАЗЫ
СИГМА
ТЕХНИЧЕСКИЕ ДАННЫЕ

РУКАВА ДЛЯ СИЛОСОВ

SMSP

Применение:

- ☉ Рукава для наполнения и разгрузки силосов и транспортных средств для силосов.
- ☉ Для транспортирования цемента, песка, щебня, гранулята.

Показатели:

- ☉ Встроенная проволочная спираль улучшает стабильность профиля, даёт возможность более узких диаметров изгиба, и даёт возможность вакуумной нагрузки.
- ☉ Высокая продолжительность службы, вызванная устойчивым к истиранию внутренним слоем рукава
- ☉ Безопасность в отношении электрического пробоя обеспечивается антистатическим истиранию внутренним слоем рукава, так же как и дополнительно встроенной медной проволокой.
- ☉ Исключительно гибкий рукав и, тем самым, с ним легко манипулировать.

Предупреждение:

- ☉ Разные исполнения концов в зависимости от требования.

Вакуум стойкость -0,8 bar

Номер позиции	Внутри-I		Толщина стенки в мм	Снаружи-I в мм	Рабочее давление бар	Количество вкладышей	Радиус изгиба в мм мин	Масса кг/м	Длина бухты макс. м
	мм	Дюйм							
56382 5075	50,0		7,5	65,0	6	2	300	1,85	40
56382 7575*	75,0		7,5	90,0	6	2	450	2,65	40
56382 7590	75,0		9,0	93,0	6	2	450	3,15	40
56382 0080*	100,0		8,0	116,0	6	2	600	3,95	40
56382 0012	100,0		12,0	124,0	6	2	600	5,90	40
56382 0180	110,0		8,0	126,0	6	2	650	4,35	40
56382 0390	125,0		9,0	143,0	6	2	750	5,80	40
56382 1390	127,0	5	9,0	145,0	6	2	750	5,90	40
56382 0690	150,0		9,0	168,0	6	2	950	7,75	40
56382 1810	203,2	8	10,0	223,2	6	2	1500	10,75	15,5

* = складская позиция. Актуальное состояние склада. www.semperit.at/index_semperflex.html

Важные указания: настоящий каталог тщательно проработан, чтобы мы могли широко посоветовать нашим заказчикам. Данная информация соответствует состоянию техники, она представляет собой результат долгосрочных экспериментов и испытаний, или же основана на данных о стойкости согласно ISO 7620-1986 (E) для указанных рабочих веществ. Индивидуальные условия пользования оказывают влияние на использование каждого из продуктов, следовательно, они могут предлагать только такую безопасность, которую можно ожидать на основе наших данных в письменной информации о продукте. При неправильном использовании, таком как сжатие, надрыв, натяжка, загрузка санкционированными веществами, нельзя рассчитывать на безопасность. Все рукава изготавливаются согласно EN ISO 1307: 1995, если не специфицировано иное. 31-ого мая 2003 г.



Рабочая температура: -35°C / +80°C.

Коэффициент безопасности: 3, 15 : 1

Внутренний слой: NR/SBR/BR, чёрный, гладкий, устойчивый к истиранию, антистатический.

Усиление: текстильный каркас, навивка, спираль из стали, медная проволока.

Наружный слой: SBR, чёрный, антистатический, отпечаток от текстильного бандажа.

Маркировка: непрерывная полоска, серебряная: „SEMPERIT S SMSP antiabrasiv Silo SD PN 6 bar“.

Опасность повреждения! Перед применением новых, или же непроверенных веществ или перед использованием в областях, которые не указаны в информации о продукте, необходимо обеспечить письменную информацию со стороны продавца-специалиста или техника фирмы SEMPERIT. Все шланговые линии необходимо регулярно проверять с точки зрения их эксплуатационной безопасности. При повреждении, главным образом на поверхности шланга, необходимо шланговые линии по соображениям безопасности заменить! Завод-изготовитель оставляет за собой право на проведение изменения в любое время!

РУКАВА ДЛЯ СИЛОСОВ

SILO

Применение:

- ☑ Рукав для загрузки и наполнения, и разгрузки силосов и транспортных средств для силосов.
- ☑ Для транспортирования цемента, песка, щебня, гранулята..

Показатели:

- ☑ Безопасность в отношении электрического пробоя обеспечивается антистатическим внутренним слоем рукава.
- ☑ Особенно гибкий рукав и, тем самым, с ним легко манипулировать

Предупреждение:

- ☑ Разные исполнения концов в зависимости от требования.



Рабочая температура: -35 / +80°C.

Коэффициент безопасности: 3,15 : 1

Внутренний слой: NR/SBR/BR, чёрный, гладкий, антистатический.

Усиление: текстильный каркас, навивка.

Наружный слой: SBR, чёрный, отпечаток от текстильного бандажа

Маркировка: нет.

Номер позиции	Внутри-1		Толщина стенки в мм	Снаружи-1		Рабочее давление бар	Количество вкладышей	Радиус изгиба в мм мин	Масса кг/м	Длина бухты макс. м
	мм	Дюйм		в мм	в мм					
48491 7590*	75,0		9,0	93,0	6	2	550	2,90	40	
48491 7511*	75,0		11,0	97,0	6	2	550	3,60	40	
56491 9010	90,0		10,0	110,0	6	2	650	4,00	40	
56491 0011*	100,0		11,0	122,0	6	4	750	4,70	40	

* = складская позиция. Актуальное состояние склада. www.semperit.at/index_semperflex.html

Важные указания: настоящий каталог тщательно проработан, чтобы мы могли широко посоветовать нашим заказчикам. Данная информация соответствует состоянию техники, она представляет собой результат долгосрочных экспериментов и испытаний, или же основана на данных о стойкости согласно ISO 7620-1986 (E) для указанных рабочих веществ. Индивидуальные условия пользования оказывают влияние на использование каждого из продуктов, следовательно, они могут предлагать только такую безопасность, которую можно ожидать на основе наших данных в письменной информации о продукте. При неправильном использовании, таком как сжатие, надрыв, натяжка, загрузка санкционированными веществами, нельзя рассчитывать на безопасность. Все рукава изготавливаются согласно EN ISO 1307: 1995, если не специфицировано иное. 31-ого мая 2003 г.

Опасность повреждения! Перед применением новых, или же непроверенных веществ или перед использованием в областях, которые не указаны в информации о продукте, необходимо обеспечить письменную информацию со стороны продавца-специалиста или техника фирмы SEMPERIT. Все шланговые линии необходимо регулярно проверять с точки зрения их эксплуатационной безопасности. При повреждении, главным образом на поверхности шланга, необходимо шланговые линии по соображениям безопасности заменить! Завод-изготовитель оставляет за собой право на проведение изменения в любое время!

ПИЩЕ-ПРОДУКТЫ
ПЕСКОСТРУИЛЬНЫЕ
МБС
ТРАНСПОРТ
ГАЗ/ГОРЯЧАЯ ВОДА
ХИМИЯ
ВОДА
ВОЗДУХ
ГАЗЫ
СИГМА
ТЕХНИЧЕСКИЕ ДАННЫЕ

РУКАВА ДЛЯ СИЛОСОВ

SFT

Применение:

- ④ Многосторонний, плоско скатываемый, легкий транспортный рукав с высоко устойчивым к истиранию внутренним слоем рукава.
- ④ Для транспортирования сыпучих материалов, таких как цемент, песок, щебень в сухом и кашеобразном состояниях.
- ④ Подходящий для транспортирования гранулята.



Рабочая температура: -20°C / +70°C.

Коэффициент безопасности: 3, 15 : 1

Внутренний слой: SBR, чёрный, гладкий, устойчивый к истиранию, антистатический

Усиление: текстильный каркас, навивка.

Наружный слой: SBR, чёрный, отпечаток от текстильного банджа.

Маркировка: непрерывное обозначение, белое: „SEMPERIT S SFT Semperflex Transport“.

Номер позиции	Внутри-		Толщина стенки в мм	Снаружи- в мм	Рабочее давление бар	Количество вкладышей	Масса кг/м	Длина бухты макс. м
	мм	Дюйм						
48232 4040	40,0		4,0	48,0	15	2	0,65	40
48232 5040	50,0		4,0	58,0	10	2	0,75	40
48232 7540*	75,0		4,0	83,0	8	2	1,10	40
56232 9040	90,0		4,0	98,0	6	2	1,35	40
56232 0040*	100,0		4,0	108,0	6	2	1,45	40
56232 1060	101,6	4	6,0	113,6	6	2	2,30	40
56232 0145	110,0		4,5	119,0	6	2	2,00	40
56232 0345	125,0		4,5	134,0	5	2	2,45	40
56232 1550	254,0	10	5,0	264,0	3	2	4,50	20

= складская позиция. Актуальное состояние склада. www.semperit.at/index_semperflex.html

Важные указания: настоящий каталог тщательно проработан, чтобы мы могли широко посоветовать нашим заказчикам. Данная информация соответствует состоянию техники, она представляет собой результат долгосрочных экспериментов и испытаний, или же основана на данных о стойкости согласно ISO 7620-1986 (E) для указанных рабочих веществ. Индивидуальные условия пользования оказывают влияние на использование каждого из продуктов, следовательно, они могут предлагать только такую безопасность, которую можно ожидать на основе наших данных в письменной информации о продукте. При неправильном использовании, таком как сжатие, надрыв, натяжка, загрузка санкционированными веществами, нельзя рассчитывать на безопасность. Все рукава изготавливаются согласно EN ISO 1307: 1995, если не специфицировано иное. 31-ого мая 2003 г.

Опасность повреждения! Перед применением новых, или же непроверенных веществ или перед использованием в областях, которые не указаны в информации о продукте, необходимо обеспечить письменную информацию со стороны продавца-специалиста или техника фирмы SEMPERIT. Все шланговые линии необходимо регулярно проверять с точки зрения их эксплуатационной безопасности. При повреждении, главным образом на поверхности шланга, необходимо шланговые линии по соображениям безопасности заменить! Завод-изготовитель оставляет за собой право на проведение изменения в любое время!

ПИЩЕ-ПРОДУКТЫ
ПЕСКОСТРУ-ИНЫЕ
МБС
ТРАНСПОРТ
ПАР/ГОРЯЧАЯ ВОДА
ХИМИЯ
ВОДА
ВОЗДУХ
ГАЗЫ
SIGMA
ТЕХНИЧЕСКИЕ ДАННЫЕ

РУКАВА ДЛЯ ЭКСКАВАТОРОВ

SBD

(раньше DG 100)

Применение:

☑ Мобильный, напорный рукав для экскаваторов, однако, с высокой гибкостью для использования между неподвижными трубчатыми системами и плавучими разгрузочными системами из трубопроводов.

Предупреждение:

- ☑ Напорные рукава для экскаваторов изготавливаются в зависимости от требований заказчиков. Можно получить номинальный диаметр до 610 мм.
- ☑ Разные исполнения концов в зависимости от запроса.



Рабочая температура: -20°C / +70°C.

Внутренний слой: SBR/NR, чёрный, гладкий, устойчивый к истиранию.

Усиление: текстильный каркас, навивка.

Наружный слой: CR, чёрный, устойчивый к истиранию, к масляным следам, озоностойкий и атмосферостойкий, устойчивый к воздействию морской воды, отпечаток от текстильного бандажа..

Маркировка: нет.

Номер позиции	Внутри- мм	Дюйм	Толщина стенки в мм	Снаружи- I в мм	Рабочее давление бар	Количество вкладышей	Радиус изгиба в мм мин	Масса кг/м	Длина бухты макс. м
56670 xxxx									

= складская позиция. Актуальное состояние склада. www.semperit.at/index_semperflex.html

Важные указания: настоящий каталог тщательно проработан, чтобы мы могли широко посоветовать нашим заказчикам. Данная информация соответствует состоянию техники, она представляет собой результат долгосрочных экспериментов и испытаний, или же основана на данных о стойкости согласно ISO 7620-1986 (E) для указанных рабочих веществ. Индивидуальные условия пользования оказывают влияние на использование каждого из продуктов, следовательно, они могут предлагать только такую безопасность, которую можно ожидать на основе наших данных в письменной информации о продукте. При неправильном использовании, таком как сжатие, надрыв, натяжка, загрузка санкционированными веществами, нельзя рассчитывать на безопасность. Все рукава изготавливаются согласно EN ISO 1307: 1995, если не специфицировано иное.
31-ого мая 2003 г.

Опасность повреждения! Перед применением новых, или же непроверенных веществ или перед использованием в областях, которые не указаны в информации о продукте, необходимо обеспечить письменную информацию со стороны продавца-специалиста или техника фирмы SEMPERIT. Все шланговые линии необходимо регулярно проверять с точки зрения их эксплуатационной безопасности. При повреждении, главным образом на поверхности шланга, необходимо шланговые линии по соображениям безопасности заменить!
Завод-изготовитель оставляет за собой право на проведение изменения в любое время!

ПИЩЕ-ПРОДУКТЫ
ПЕСКОСТРУ-ИНЫЕ
МБС
ТРАНСПОРТ
ГАР/ГОРЯЧАЯ ВОДА
ХИМИЯ
ВОДА
ВОЗДУХ
ГАЗЫ
СИГМА
ТЕХНИЧЕСКИЕ ДАННЫЕ

РУКАВА ДЛЯ ЭКСКАВАТОРОВ

SBS

(раньше DG 900)

Применение:

- Собственная разработка в качестве гибкого соединения между насосом экскаватора и разгрузчиком. Встроенные стальные кольца дают возможность превосходной гибкости и устойчивости в вакууме

Предупреждение:

- Напорные рукава для экскаваторов изготавливаются в зависимости от требований заказчиков. Можно получить номинальный диаметр до 610 мм.
- Разные исполнения концов в зависимости от запроса.



Рабочая температура: -20°C / +70°C.

Внутренний слой: SBR/NR, чёрный, гладкий, устойчивый к истиранию.

Усиление: стальные кольца, текстильный каркас, навивка.

Наружный слой: CR, чёрный, устойчивый к истиранию, к масляным следам, озоностойкий и атмосферостойкий, устойчивый к воздействию морской воды, отпечаток от текстильного банджа.

Маркировка: нет

Вакуумная устойчивость до - 0,9 бар

Номер позиции	Внутри-I мм	Дюйм	Толщина стенки в мм	Снаружи-I в мм	Рабочее давление бар	Количество вкладышей	Радиус изгиба в мм мин	Масса кг/м	Длина бухты макс. м
56675 xxxx									

= складская позиция. Актуальное состояние склада. www.semperit.at/index_semperflex.html

Важные указания: настоящий каталог тщательно проработан, чтобы мы могли широко посоветовать нашим заказчикам. Данная информация соответствует состоянию техники, она представляет собой результат долгосрочных экспериментов и испытаний, или же основана на данных о стойкости согласно ISO 7620-1986 [E] для указанных рабочих веществ. Индивидуальные условия пользования оказывают влияние на использование каждого из продуктов, следовательно, они могут предлагать только такую безопасность, которую можно ожидать на основе наших данных в письменной информации о продукте. При неправильном использовании, таком как сжатие, надрыв, натяжка, загрузка санкционированными веществами, нельзя рассчитывать на безопасность. Все рукава изготавливаются согласно EN ISO 1307: 1995, если не специфицировано иное.
31-ого мая 2003 г.

Опасность повреждения! Перед применением новых, или же непроверенных веществ или перед использованием в областях, которые не указаны в информации о продукте, необходимо обеспечить письменную информацию со стороны продавца-специалиста или техника фирмы SEMPERIT. Все шланговые линии необходимо регулярно проверять с точки зрения их эксплуатационной безопасности. При повреждении, главным образом на поверхности шланга, необходимо шланговые линии по соображениям безопасности заменить!
Завод-изготовитель оставляет за собой право на проведение изменения в любое время!

РУКАВА ДЛЯ ЭКСКАВАТОРОВ

SBSD

(раньше DG 400)

Применение:

- Ⓢ Всасывающий и напорный рукав, специально разработанный для использования в наружных системах землесосных снарядов.
- Ⓢ Особенно выгодный для использования в трубопроводах и для применений с песком и щебнем.

Предупреждение:

- Ⓢ Напорные рукава для землесосных снарядов изготавливаются в зависимости от требований заказчиков. Можно получить номинальный диаметр до 610 мм.
- Ⓢ Разные исполнения концов в зависимости от запроса.



Рабочая температура: -20°C / +70°C.

Внутренний слой: SBR/NR, чёрный, гладкий, устойчивый к истиранию..

Усиление: текстильный каркас, навивка, спираль из двойной стальной проволоки.

Наружный слой: CR, чёрный, устойчивый к истиранию, к масляным следам, озоностойкий и атмосферостойкий, устойчивый к воздействию морской воды, отпечаток от текстильного банджа.

Маркировка: нет

Вакуумная устойчивость до -0,9 бар

Номер позиции	Внутри-I мм	Дюйм	Толщина стенки в мм	Снаружи-I в мм	Рабочее давление бар	Количество вкладышей	Радиус изгиба в мм мин	Масса кг/м	Длина бухты макс. м
56676 xxxx									

= складская позиция. Актуальное состояние склада. www.semperit.at/index_semperflex.html

Важные указания: настоящий каталог тщательно проработан, чтобы мы могли широко посоветовать нашим заказчикам. Данная информация соответствует состоянию техники, она представляет собой результат долгосрочных экспериментов и испытаний, или же основана на данных о стойкости согласно ISO 7620-1986 (E) для указанных рабочих веществ. Индивидуальные условия пользования оказывают влияние на использование каждого из продуктов, следовательно, они могут предлагать только такую безопасность, которую можно ожидать на основе наших данных в письменной информации о продукте. При неправильном использовании, таком как сжатие, надрыв, натяжка, загрузка санкционированными веществами, нельзя рассчитывать на безопасность. Все рукава изготавливаются согласно EN ISO 1307: 1995, если не специфицировано иное.
31-ого мая 2003 г.

Опасность повреждения! Перед применением новых, или же непроверенных веществ или перед использованием в областях, которые не указаны в информации о продукте, необходимо обеспечить письменную информацию со стороны продавца-специалиста или техника фирмы SEMPERIT. Все шланговые линии необходимо регулярно проверять с точки зрения их эксплуатационной безопасности. При повреждении, главным образом на поверхности шланга, необходимо шланговые линии по соображениям безопасности заменить!
Завод-изготовитель оставляет за собой право на проведение изменения в любое время!

ПИЩЕ-ПРОДУКТЫ
ПЕСКОСТРУ-ИЙНЫЕ
МБС
ТРАНСПОРТ
ГАР/ГОРЯЧАЯ ВОДА
ХИМИЯ
ВОДА
ВОЗДУХ
ГАЗЫ
СИГМА
ТЕХНИЧЕСКИЕ ДАННЫЕ

ОТСАСЫВАЮЩИЙ СПИРАЛЬНЫЙ РУКАВ

SES55 - SES40

Применение:

SES55:

- Гибкий всасывающий рукав для абразивных материалов, как, например, мусор, материалы для пескоструйной и дробеструйной обработки. Токопроводящее проведение.

SES40:

- Гибкий всасывающий рукав для абразивных, жидких рабочих материалов, со светлым непроводящим внутренним слоем рукава.

Показатели: (SES55/SES40):

- Низкая масса и высокая гибкость определяют пригодность данного рукава для использования в качестве передней части всасывающей линии, управление которой необходимо выполнять вручную.

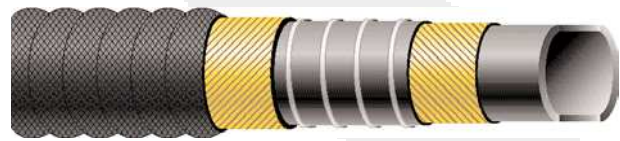

Рабочая температура: -35° C / +80° C.

Коэффициент безопасности: 3, 15 : 1

Внутренний слой:

SES 55: SBR/NR/BR, чёрный, гладкий, устойчивый к истиранию, антистатический

SES 40: NR, светлый, гладкий, устойчивый к истиранию, изолирующий

Усиление: текстильный каркас, навивка, спираль из стальной проволоки.

Наружный слой: SBR, чёрный, волнистый, антистатический, отпечаток от текстильного бандажа

Маркировка: нет

y = 4SES 55, y = 2SES 40

Вакуумная устойчивость до - 0,8 бар

Номер позиции	Внутри-1		Толщина стенки в мм	Снаружи-1 в мм	Количество вкладышей	Радиус изгиба в мм мин	Масса кг/м	Длина бухты макс. м
	мм	Дюйм						
5667y 3804	38,1	1 1/2	4,0	46,1	2	150	0,70	40
5667y 5104	50,8	2	4,0	58,8	2	160	1,15	40
5667y 6304	63,5	2 1/2	4,0	71,5	2	160	1,45	40
5667y 7604	76,2	3	4,0	84,2	2	210	1,75	40
5667y 1002	101,6	4	6,0	113,6	2	270	3,00	20
5667y 1302	127,0	5	6,0	139,0	2	330	4,20	20
5667y 1612	152,4	6	6,0	164,4	2	390	4,90	12
5667y 1880	203,2	8	7,0	217,2	2	900	7,75	8
5667y 1580	254,0	10	7,0	268,0	2	1250	9,60	8
5667y 1780	305,0	12	7,0	319,0	2	1500	11,40	8

= складская позиция. Актуальное состояние склада. www.semperit.at/index_semperflex.html

Важные указания: настоящий каталог тщательно проработан, чтобы мы могли широко посоветовать нашим заказчикам. Данная информация соответствует состоянию техники, она представляет собой результат долгосрочных экспериментов и испытаний, или же основана на данных о стойкости согласно ISO 7620-1986 (E) для указанных рабочих веществ. Индивидуальные условия пользования оказывают влияние на использование каждого из продуктов, следовательно, они могут предлагать только такую безопасность, которую можно ожидать на основе наших данных в письменной информации о продукте. При неправильном использовании, таком как сжатие, надрыв, натяжка, загрузка санкционированными веществами, нельзя рассчитывать на безопасность. Все рукава изготавливаются согласно EN ISO 1307: 1995, если не специфицировано иное.
31-ого мая 2003 г.

Опасность повреждения! Перед применением новых, или же непроверенных веществ или перед использованием в областях, которые не указаны в информации о продукте, необходимо обеспечить письменную информацию со стороны продавца-специалиста или техника фирмы SEMPERIT. Все шланговые линии необходимо регулярно проверять с точки зрения их эксплуатационной безопасности. При повреждении, главным образом на поверхности шланга, необходимо шланговые линии по соображениям безопасности заменить!
Завод-изготовитель оставляет за собой право на проведение изменения в любое время!

ПИЩЕ-ПРОДУКТЫ
ПЕСКОСТРУЙНЫЕ
МБС
ТРАНСПОРТ
ПАР/ГОРЯЧАЯ ВОДА
ХИМИЯ
ВОДА
ВОЗДУХ
ГАЗЫ
SIGMA
ТЕХНИЧЕСКИЕ ДАННЫЕ

РУКАВА ДЛЯ ЧИСТИЛЬНЫХ МАШИН SKM

(раньше SP 800)

Применение:

- ☑ Рукава для уличных чистильных машин с превосходной гибкостью..

Показатели:

- ☑ Устойчивый к истиранию внутренний слой NR вызывает продолжительный срок службы..
- ☑ Поставляется в постоянных длинах с бесспиральными муфтами.

Предупреждение:

- ☑ Можно получить с расширенными муфтами.



Рабочая температура: -35°C / +70°C.

Внутренний слой: NR, светло-коричневое, намотанное.

Усиление: текстильный каркас, навивка, спираль из стальной проволоки.

Наружный слой: SBR, чёрный, устойчивый к истиранию, к масляным следам, озоностойкий и атмосферостойкий, устойчивый к воздействию морской воды, отпечаток от текстильного банджа.

Маркировка: нет

Номер позиции	Внутри-1		Толщина стенки в мм	Снаружи-1 в мм	Рабочее давление бар	Количество вкладышей	Радиус изгиба в мм мин	Масса кг/м	Длина бухты макс. м
	мм	Дюйм							
56677 0600	152,0	6	-	-	-	3	150	3,90	15,5
56677 0800	203,0	8	-	-	-	3	200	5,36	15,5
56677 1000	254,0	10	-	-	-	3	250	6,90	15,5
56677 1200	305,0	12	-	-	-	3	300	8,55	15,5
56677 1400	354,0	14	-	-	-	3	350	10,9	15,5
56677 1600	403,0	16	-	-	-	3	400	12,7	15,5

= складская позиция. Актуальное состояние склада. www.semperit.at/index_semperflex.html

Важные указания: настоящий каталог тщательно проработан, чтобы мы могли широко посоветовать нашим заказчикам. Данная информация соответствует состоянию техники, она представляет собой результат долгосрочных экспериментов и испытаний, или же основана на данных о стойкости согласно ISO 7620-1986 (E) для указанных рабочих веществ. Индивидуальные условия пользования оказывают влияние на использование каждого из продуктов, следовательно, они могут предлагать только такую безопасность, которую можно ожидать на основе наших данных в письменной информации о продукте. При неправильном использовании, таком как сжатие, надрыв, натяжка, загрузка санкционированными веществами, нельзя рассчитывать на безопасность. Все рукава изготавливаются согласно EN ISO 1307: 1995, если не специфицировано иное. 31-ого мая 2003 г.

Опасность повреждения! Перед применением новых, или же непроверенных веществ или перед использованием в областях, которые не указаны в информации о продукте, необходимо обеспечить письменную информацию со стороны продавца-специалиста или техника фирмы SEMPERIT. Все шланговые линии необходимо регулярно проверять с точки зрения их эксплуатационной безопасности. При повреждении, главным образом на поверхности шланга, необходимо шланговые линии по соображениям безопасности заменить! Завод-изготовитель оставляет за собой право на проведение изменения в любое время!

РЕЗИНОВЫЙ КОЛЬЦЕВОЙ ПРОФИЛЬ SMG (раньше SG)

Применение:

- Простой резиновый рукав для различного использования, например, в качестве транспортной защиты.

Показатели:

- Резиновый рукав, намотанный, без прокладок

Предупреждение:

- В разных размерах, толщине стен (од 10 - 609 мм) и качестве, в распоряжении также качество для пищевой промышленности согласно FDA (предписаниям)



ПИЩЕ-ПРОДУКТЫ
ПЕСКОСТРУ-ЙНЫЕ
МБС
ТРАНСПОРТ
ПАР/ГОРЯЧАЯ ВОДА
ХИМИЯ
ВОДА
ВОЗДУХ
ГАЗЫ
SIGMA
ТЕХНИЧЕСКИЕ ДАННЫЕ

Номер позиции	Внутри-I		Толщина стенки в мм	Снаружи-I в мм	Рабочее давление бар	Количество вкладышей	Радиус изгиба в мм мин	Масса кг/м	Длина бухты макс. м
	мм	Дюйм							
56040 xxxx									

= складская позиция. Актуальное состояние склада. www.semperit.at/index_semperflex.html

Важные указания: настоящий каталог тщательно проработан, чтобы мы могли широко посоветовать нашим заказчикам. Данная информация соответствует состоянию техники, она представляет собой результат долгосрочных экспериментов и испытаний, или же основана на данных о стойкости согласно ISO 7620-1986 [E] для указанных рабочих веществ. Индивидуальные условия пользования оказывают влияние на использование каждого из продуктов, следовательно, они могут предлагать только такую безопасность, которую можно ожидать на основе наших данных в письменной информации о продукте. При неправильном использовании, таком как сжатие, надрыв, натяжка, загрузка санкционированными веществами, нельзя рассчитывать на безопасность. Все рукава изготавливаются согласно EN ISO 1307: 1995, если не специфицировано иное. 31-ого мая 2003 г.

Опасность повреждения! Перед применением новых, или же непроверенных веществ или перед использованием в областях, которые не указаны в информации о продукте, необходимо обеспечить письменную информацию со стороны продавца-специалиста или техника фирмы SEMPERIT. Все шланговые линии необходимо регулярно проверять с точки зрения их эксплуатационной безопасности. При повреждении, главным образом на поверхности шланга, необходимо шланговые линии по соображениям безопасности заменить! Завод-изготовитель оставляет за собой право на проведение изменения в любое время!

МАСЛОБЕНЗОСТОЙКИЕ РУКАВА

Рукав	ВД (мм)	Рабочее давление (бар)	Слой Внутр / Наруж	Температура (°C)	Страница
РУКАВА ДЛЯ ЗАПРАВОЧНЫХ АВТОМОБИЛЕЙ					
TM1	19 - 150	-0,9 / 16	NBR / CR	-30 до +90	43
TML	32 - 101,6	-0,9 / 10	NBR / CR	-30 до +90	44
TM2	25 - 100	20	NBR / CR	-30 до +90	45
TM3	19 - 100	25	NBR / CR	-30 до +70 (90)	46
TME/SF3000	19 - 101,6	-0,9 / 10	NBR / SBR-CR	-30 до +90	47
TMH	31,5 - 42	20	NBR / NBR-EPDM	-40 до +100	48
TMSE	19 - 102	-0,9 / 10	NBR / NVC	-35 до +100	49
TMR4	19 - 102	-0,9 / 2 - 21	NBR / SBR	-40 до +100	50
TSF	13 - 100	6 - 20	NBR / SBR-CR	-35 до +80	51
РУКАВА ДЛЯ ЗАПРАВКИ САМОЛЕТОВ					
TAPC	19 - 101,6	20	NBR / CR	-30 до +65	52
TAPE	50 - 100	-0,9 / 20	NBR / CR	-30 до +65	53
TAPF	31,8 - 101,6	20	NBR / CR	-30 до +65	54
РУКАВА ДЛЯ ЗАПРАВОЧНЫХ МЕСТ					
TEU/1360	16 - 21	16	NBR / CR	-30 до +60	55
TOF319	15 - 25	20	NBR-BR / NBR-EPDM	-40 до +100	56
РУКАВА ДЛЯ МИНЕРАЛЬНЫХ МАСЕЛ					
TU10	5 - 25	10	NBR / CR-SBR	-40 до +80	57
TU20	6 - 25	20	NBR / CR-SBR	-40 до +80	58
TU25	6 - 25	25	NBR / CR-SBR	-40 до +80	59
TU25G	6 - 25	25	NBR / NVC-NR	-40 до +80	60
TU40	4 - 10	40	NBR / SBR-NVC	-45 до +40 (125)	61
РУКАВА ДЛЯ РЕЗЕРВУАРОВ					
OS2	101,6 - 305	-0,9 / 15	NBR / CR	-35 до +80	62
OS3	75 - 200	16	NBR / CR	-25 до +80	63
OS4	51 - 203	15	NBR / CR	-25 до +80	64
РУКАВА ДЛЯ ОБЕЗВОЖИВАНИЯ БАКОВ/ДЛЯ ОЧИСТКИ ЦИСТЕРН					
TDE	76 - 152	5	NBR / NVC	-25 до +80	65
TTR	38 - 51	25	SBR / SBR	-35 до +100	66
РУКАВ ДЛЯ РАСПЫЛЕНИЯ АСФАЛЬТА					
TTS	19 - 25	16	NBR / CR	-35 до +180	67

Согласно всеобщего обозрения – для подробной информации посмотрите конкретный каталоговый лист

ПЛИЩЕ-ПРОДУКТЫ
ПЕСКО-СТРУЙНЫЕ
МБС
ТРАНСПОРТ
ПАР/ГОРЯЧАЯ ВОДА
ХИМИЯ
ВОДА
ВОЗДУХ
ГАЗЫ
СИГМА
ТЕХНИЧЕСКИЕ ДАННЫЕ

РУКАВА ДЛЯ ЗАПРАВОЧНЫХ АВТОМОБИЛЕЙ

TM 1

Применение:

- Ⓢ Массивный рукав для всасывания и давления, идеальный для наполнения и выпуска баков заправочных автомобилей и кораблей с бессвинцовым горючим (EN 228:2000) с лимитом кислорода согласно EEC 85/536 и содержанием аромата до 50 %.
- Ⓢ Рукав, предназначенный для технических масел, дизельных масел (EN 590:1999), отопительных масел (DIN 51 603, части 1 - 5), гидравлических масел на базе минеральных масел.
- Ⓢ Рукав пригоден также для применения согласно EN 12115 в нефтехимической промышленности.

Показатели:

- Ⓢ Этот рукав соответствует техническим указаниям для горючих жидкостей (TRbF) 131/2:1992.

Норма/разрешение:

- Ⓢ EN 1761:1999, EN 12115:1999

Предупреждение:

- Ⓢ Для обеспечения плотности тока должны производиться испытания согласно нормам EN 12115:1999.



Рабочая температура: -30°C / +90°C

Коэффициент безопасности: 3,15 : 1

Внутренний слой: NBR, чёрный, гладкий, электропроводимый.

Усиление: текстильные вкладыши, оплётка (номинальный размер больше, чем 3 дюйма, навивка), две перекрестные медные полоски, спираль из стальной проволоки, оцинкованная.

Наружный слой: CR, чёрный, электропроводимый, стойкий против истирания, стойкий против масла и атмосферного влияния, отпечаток от текстильного бандажа.

Маркировка: сплошная полоска, жёлтая: „SEMPERIT S TM1 Mineral Oil Tankmeister 1 SD PN 16 bar R < 10⁶ Ohm“ также как и выбитая полоска согласно нормам EN 1761:1999 и EN 12115:1999.

Вакуум стойкость до -0,9 бар

Номер позиции	Внутри-1		Толщина стенки в мм	Снаружи-1 в мм	Рабочее давление бар	Количество вкладышей	Радиус изгиба в мм мин	Масса кг/м	Длина бухты макс. м
	мм	Дюйм							
48120 1960	19,0	3/4	6,0	31,0	16	2	120	0,85	40
48120 2560*	25,0	1	6,0	37,0	16	2	150	1,05	40
48120 3260*	32,0	1 1/4	6,0	44,0	16	2	175	1,25	40
48120 3865*	38,0	1 1/2	6,5	51,0	16	2	225	1,50	40
48120 5070*	50,0		8,0	66,0	16	2	275	2,40	40
48120 6570*	65,0		8,0	81,0	16	2	300	2,95	40
48120 7575*	75,0		8,0	91,0	16	2	350	3,40	40
56120 8075	80,0		8,0	96,0	16	4	380	3,95	40
56120 0080*	100,0		8,0	116,0	16	4	450	4,85	40
56120 0610	150,0		10,0	170,0	16	6	750	8,45	40

* = складская позиция. Актуальное состояние склада. www.semperit.at/index_semperflex.html

Важные указания: настоящий каталог тщательно проработан, чтобы мы могли широко посоветовать нашим заказчикам. Данная информация соответствует состоянию техники, она представляет собой результат долгосрочных экспериментов и испытаний, или же основана на данных о стойкости согласно ISO 7620-1986 (E) для указанных рабочих веществ. Индивидуальные условия пользования оказывают влияние на использование каждого из продуктов, следовательно, они могут предлагать только такую безопасность, которую можно ожидать на основе наших данных в письменной информации о продукте. При неправильном использовании, таком как сжатие, надрыв, натяжка, загрузка санкционированными веществами, нельзя рассчитывать на безопасность. Все рукава изготавливаются согласно EN ISO 1307: 1995, если не специфицировано иное. 31-ого мая 2003 г.

Опасность повреждения! Перед применением новых, или же непроверенных веществ или перед использованием в областях, которые не указаны в информации о продукте, необходимо обеспечить письменную информацию со стороны продавца-специалиста или техника фирмы SEMPERIT. Все шланговые линии необходимо регулярно проверять с точки зрения их эксплуатационной безопасности. При повреждении, главным образом на поверхности шланга, необходимо шланговые линии по соображениям безопасности заменить! Завод-изготовитель оставляет за собой право на проведение изменения в любое время!

РУКАВА ДЛЯ ЗАПРАВОЧНЫХ АВТОМОБИЛЕЙ

TML

Применение:

- Особо гибкий рукав для всасывания и нагнетания, для заправки и выпуска заправочных автомобилей и железнодорожных вагонов с бессвинцовым топливом (EN 228:2000) с лимитированным кислородом согласно EEC 85/536 и содержанием аромата до 50 %.
- Рукав, пригодный для технических масел, дизельных масел (EN 590:1999), отопительных масел (DIN 51 603, части 1 - 5), гидравлических масел на базе минеральных масел.

Показатели:

- Этот рукав соответствует технической инструкции для горючих жидкостей (TRbF) 131/2:1992.

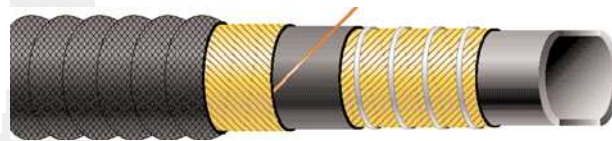

Рабочая температура: -30°C / +90°C

Коэффициент безопасности: 4 : 1

Внутренний слой: NBR, чёрный, гладкий, электропроводимый.

Усиление: текстильный каркас, навивка, медная полоска, спираль из стальной двойной проволоки, оцинкованная.

Наружный слой: CR, чёрный, гафрированный, электропроводимый, стойкий против истирания, стойкий против масла и атмосферного влияния, отпечаток от текстильного бандажа.

Маркировка: сплошная полоска, жёлтая: „SEMPERIT S TML Mineral Oil Tankmeister - leicht SD PN 10 bar R < 10° Ohm“ и сплошная выбивная полоска „S TML Jahr PN 10 bar Ohm TRbF 131 / 2“.

Вакуум стойкость до -0,9 бар

Номер позиции	Внутри-1		Толщина стенки в мм	Снаружи-1 в мм	Рабочее давление бар	Количество вкладышей	Радиус изгиба в мм мин	Масса кг/м	Длина бухты макс. м
	мм	Дюйм							
56126 3260	32,0	1 1/4	6,0	44,0	10	2	90	0,8	40
56126 3860	38,0	1 1/2	6,5	51,0	10	2	120	1,10	40
56126 5075*	50,0		7,5	65,0	10	2	150	1,80	40
56126 5165	50,8	2	6,5	63,8	10	2	150	1,40	40
56126 5175	50,8	2	7,5	65,8	10	2	150	1,80	40
56126 6365	63,5	2 1/2	6,5	76,5	10	2	180	1,70	40
56126 7570*	75,0		7,0	89,0	10	2	200	2,50	40
56126 7575	75,0		7,5	90,0	10	2	200	3,00	40
56126 7670	76,2	3	7,0	90,2	10	2	200	2,50	40
56126 0080*	100,0		8,0	116,0	10	2	300	3,50	40
56126 1080	101,6	4	8,0	117,6	10	2	300	3,55	40

* = складская позиция. Актуальное состояние склада. www.semperit.at/index_semperflex.html

Важные указания: настоящий каталог тщательно проработан, чтобы мы могли широко посоветовать нашим заказчикам. Данная информация соответствует состоянию техники, она представляет собой результат долгосрочных экспериментов и испытаний, или же основана на данных о стойкости согласно ISO 7620-1986 (E) для указанных рабочих веществ. Индивидуальные условия пользования оказывают влияние на использование каждого из продуктов, следовательно, они могут предлагать только такую безопасность, которую можно ожидать на основе наших данных в письменной информации о продукте. При неправильном использовании, таком как сжатие, надрыв, натяжка, загрузка санкционированными веществами, нельзя рассчитывать на безопасность. Все рукава изготавливаются согласно EN ISO 1307: 1995, если не специфицировано иное. 31-ого мая 2003 г.

Опасность повреждения! Перед применением новых, или же непроверенных веществ или перед использованием в областях, которые не указаны в информации о продукте, необходимо обеспечить письменную информацию со стороны продавца-специалиста или техника фирмы SEMPERIT. Все шланговые линии необходимо регулярно проверять с точки зрения их эксплуатационной безопасности. При повреждении, главным образом на поверхности шланга, необходимо шланговые линии по соображениям безопасности заменить! Завод-изготовитель оставляет за собой право на проведение изменения в любое время!

РУКАВА ДЛЯ ЗАПРАВОЧНЫХ АВТОМОБИЛЕЙ

TM2

Применение:

- Рукав, стабильный по объёму, калиброванный, наматывающийся рукав для заправки баков с бесвинцовым топливом (EN 228:2000) с лимитированным кислородом согласно ЕЕС 85/536 и содержанием аромата до 50 %.
- Рукав, пригодный для технических масел, дизельных масел (EN 590:1999), отопительных масел (DIN 51 603, части 1 - 5), гидравлических масел на базе минеральных масел.
- Рукав, пригодный также для применения согласно EN 12115 в нефтехимической промышленности.

Показатели:

- Настоящий рукав соответствует технической инструкции для горючих жидкостей (TRbF 131/2:1992)

Норма/разрешение:

- EN 1761:1999, EN 12115:1999.

Предупреждение:

- Для обеспечения плотности тока следует произвести испытания согласно норме EN 12115:1999.

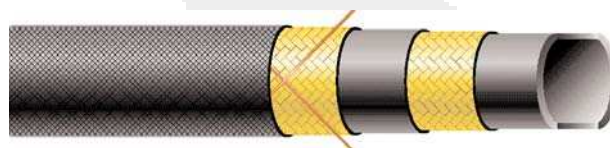

Рабочая температура: -30°C / +90°C

Коэффициент безопасности: 4 : 1

Внутренний слой: NBR, чёрный, гладкий, электропроводимый

Усиление: текстильные вкладыши, оплётка (номинальный размер больше, чем 3 дюйма навивка), две перекрестные медные полоски

Наружный слой: CR, чёрный, электропроводимый, стойкий против истирания, стойкий против масла и атмосферного влияния, отпечаток от текстильного бандажа

Маркировка: сплошная полоска, жёлтая: „SEMPERIT S TM2 Mineral Oil Tankmeister 2 PN 20 bar R < 10° Ohm“ и выбитая полоска согласно норме EN 1761:1999 und EN 2115:1999.

Номер позиции	Внутри-1		Толщина стенки в мм	Снаружи-1 в мм	Рабочее давление бар	Количество вкладышей	Радиус изгиба в мм мин	Масса кг/м	Длина бухты макс. м
	мм	Дюйм							
48104 2560	25,0	1	6,0	37,0	20	2	150	0,80	40
48104 3260	32,0	1 1/4	6,0	44,0	20	2	175	1,05	40
48104 3865	38,0	1 1/2	6,5	51,0	20	2	225	1,30	40
48104 5080*	50,0		8,0	66,0	20	2	275	1,90	40
48104 6380	63,5	2 1/2	8,0	79,5	20	2	300	2,20	40
48104 7580	75,0		8,0	91,0	20	2	350	2,80	40
56104 0080	100,0		8,0	116,0	20	2	450	3,80	40

= складская позиция. Актуальное состояние склада. www.semperit.at/index_semperflex.html

Важные указания: настоящий каталог тщательно проработан, чтобы мы могли широко посоветовать нашим заказчикам. Данная информация соответствует состоянию техники, она представляет собой результат долгосрочных экспериментов и испытаний, или же основана на данных о стойкости согласно ISO 7620-1986 (E) для указанных рабочих веществ. Индивидуальные условия пользования оказывают влияние на использование каждого из продуктов, следовательно, они могут предлагать только такую безопасность, которую можно ожидать на основе наших данных в письменной информации о продукте. При неправильном использовании, таком как сжатие, надрыв, натяжка, загрузка санкционированными веществами, нельзя рассчитывать на безопасность. Все рукава изготавливаются согласно EN ISO 1307: 1995, если не специфицировано иное. 31. марта 2003

Опасность повреждения! Перед применением новых, или же непроверенных веществ или перед использованием в областях, которые не указаны в информации о продукте, необходимо обеспечить письменную информацию со стороны продавца-специалиста или техника фирмы SEMPERIT. Все шланговые линии необходимо регулярно проверять с точки зрения их эксплуатационной безопасности. При повреждении, главным образом на поверхности шланга, необходимо шланговые линии по соображениям безопасности заменить! Завод-изготовитель оставляет за собой право на проведение изменения в любое время!

ПИЩЕ-ПРОДУКТЫ
ПЕСКО-СТРУЙНЫЕ
МБС
ТРАНСПОРТ
ПАР/ГОРЯЧАЯ ВОДА
ХИМИЯ
ВОДА
ВОЗДУХ
ГАЗЫ
СИГМА
ТЕХНИЧЕСКИЕ ДАННЫЕ

РУКАВ ДЛЯ ЖИДКОГО ГАЗА

TM3

Применение:

- Рукав для жидкого газа для заправки и опораживания баков автотранспортных средств согласно EN 1762:1997.

Показатели:

- Пригодный как наматывающийся рукав.

Норма/разрешение:

- EN 1762:1997, DVGW.

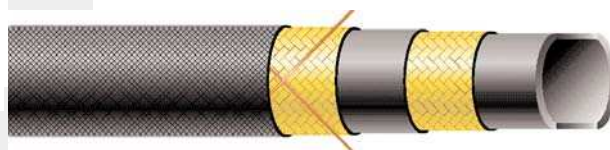

Рабочая температура: -30°C/+70°C для жидкого газа, (+90°C для горючего).

Коэффициент безопасности: 4 : 1

Внутренний слой: NBR специальный, чёрный, гладкий, электропроводимый

Усиление: текстильные вкладыши, оплётка (номинальный размер больше, чем 3 дюйма, навивка), две перекрестные медные полоски

Наружный слой: CR, чёрный, электропроводимый, стойкий против истирания, стойкий против масла и атмосферного влияния, отпечаток от текстильного бандажа, прошита.

Маркировка: сплошная полоска, оранжевая: „SEMPERIT S TM3 Flusiggas/OL LPG/Oil Tankmeister 3 PN 25 bar EN 1762, DIN-DVGW NG-4621AU0403“ также как и: „Semperit S EN 1762:1997 TM3 D NW PN 25 Ohm Quartal/Jahr“.

Номер позиции	Внутри-1		Толщина стенки в мм	Снаружи-1 в мм	Рабочее давление бар	Количество вкладышей	Радиус изгиба в мм мин	Масса кг/м	Длина бухты макс. м
	мм	Дюйм							
48106 1960	19,0	3/4	6,0	31,0	25	2	150	0,65	40
48106 2560	25,0	1	6,5	38,0	25	2	200	0,80	40
48106 3260	32,0	1 1/4	6,5	45,0	25	2	250	1,05	40
48106 3870*	38,0	1 1/2	7,0	52,0	25	2	320	1,30	40
48106 5080	50,0		8,0	66,0	25	2	400	1,90	40
48106 7590	75,0		9,0	93,0	25	4	650	2,95	40
56106 0010	100,0		10,0	120,0	25	4	800	4,50	40

* = складская позиция. Актуальное состояние склада. www.semperit.at/index_semperflex.html

Важные указания: настоящий каталог тщательно проработан, чтобы мы могли широко посоветовать нашим заказчикам. Данная информация соответствует состоянию техники, она представляет собой результат долгосрочных экспериментов и испытаний, или же основана на данных о стойкости согласно ISO 7620-1986 (E) для указанных рабочих веществ. Индивидуальные условия пользования оказывают влияние на использование каждого из продуктов, следовательно, они могут предлагать только такую безопасность, которую можно ожидать на основе наших данных в письменной информации о продукте. При неправильном использовании, таком как сжатие, надрыв, натяжка, загрузка санкционированными веществами, нельзя рассчитывать на безопасность. Все рукава изготавливаются согласно EN ISO 1307: 1995, если не специфицировано иное. 31. марта 2003

Опасность повреждения! Перед применением новых, или же непроверенных веществ или перед использованием в областях, которые не указаны в информации о продукте, необходимо обеспечить письменную информацию со стороны продавца-специалиста или техника фирмы SEMPERIT. Все шланговые линии необходимо регулярно проверять с точки зрения их эксплуатационной безопасности. При повреждении, главным образом на поверхности шланга, необходимо шланговые линии по соображениям безопасности заменить! Завод-изготовитель оставляет за собой право на проведение изменения в любое время!

ПИЩЕ-ПРОДУКТЫ
ПЕСКО-СТРУЙНЫЕ
МБС
ТРАНСПОРТ
ГАР/ГОРЯЧАЯ ВОДА
ХИМИЯ
ВОДА
ВОЗДУХ
ГАЗЫ
СИГМА
ТЕХНИЧЕСКИЕ ДАННЫЕ

РУКАВА ДЛЯ ЗАПРАВОЧНЫХ АВТОМОБИЛЕЙ

TME / SF 3000

Применение:

- Ⓢ Массивный рукав, предназначенный для всасывания и нагнетания, идеальный для заправки и опораживания баков, заправочных машин и кораблей с бессвинцовым горючим (EN 228:2000) с лимитированным кислородом согласно EEC 85/536 и содержанием ароматов до 50 %.
- Ⓢ Применим для технических масел, дизельных масел (EN 590:1999), отопительных масел (DIN 51 603, части 1 - 5), гидравлических масел на базе минеральных масел.

Норма/разрешение:

- Ⓢ EN ISO 7840:2001 A2

Предупреждение:

- Ⓢ Освобождено от Lloyd Register of Shipping как выхлопной шланг и шланг для горючего.

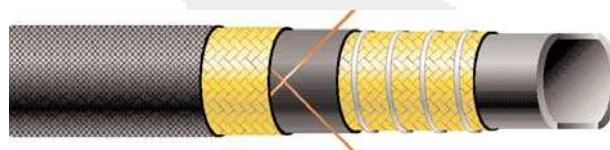

Рабочая температура: -30°C / +90°C.

Коэффициент безопасности: 3 : 1

Внутренний слой: NBR, чёрный, гладкий, электропроводимый.

Усиление: текстильный каркас, оплётка (номинальный размер больше, чем 2 дюйма, навивка), две перекрестные медные полоски, спираль из стальной проволоки, оцинкованная.

Наружный слой: SBR/CR, чёрный, электропроводимый, стойкий против истирания и атмосферного влияния, отпечаток от текстильного бандажа.

Маркировка: сплошная полоска, синяя:
„Semperit S TME/SF 3000 Mineral OL/Oil SD PN 10 bar, ISO 7840:A2 Lloyd's Register Jahr“.

Вакуум стойкость до- 0,9 бар

Номер позиции	Внутри-1		Толщина стенки в мм	Снаружи-1 в мм	Рабочее давление бар	Количество вкладышей	Радиус изгиба в мм мин	Масса кг/м	Длина бухты макс. м
	мм	Дюйм							
48813 1950*	19,0	3/4	5,0	29,0	10	2	70	0,70	40
48813 2550*	25,0	1	5,0	35,0	10	2	100	0,90	40
48813 3250*	32,0	1 1/4	5,0	42,0	10	2	130	1,10	40
48813 3850*	38,0	1 1/2	5,0	48,0	10	2	150	1,25	40
48813 4555*	45,0		5,5	56,0	10	2	170	1,50	40
48813 5155*	50,8	2	5,5	61,8	10	2	180	1,60	40
56813 6360*	63,5	2 1/2	6,0	75,5	10	2	230	2,20	40
56813 7570*	75,0		7,0	89,0	10	2	320	2,80	40
56813 7670	76,2	3	7,0	90,2	10	2	320	2,80	40
56813 1080	101,6	4	8,0	117,6	10	2	500	4,00	40

* = складская позиция. Актуальное состояние склада. www.semperit.at/index_semperflex.html

Важные указания: настоящий каталог тщательно проработан, чтобы мы могли широко посоветовать нашим заказчикам. Данная информация соответствует состоянию техники, она представляет собой результат долгосрочных экспериментов и испытаний, или же основана на данных о стойкости согласно ISO 7620-1986 (E) для указанных рабочих веществ. Индивидуальные условия пользования оказывают влияние на использование каждого из продуктов, следовательно, они могут предлагать только такую безопасность, которую можно ожидать на основе наших данных в письменной информации о продукте. При неправильном использовании, таком как сжатие, надрыв, натяжка, загрузка санкционированными веществами, нельзя рассчитывать на безопасность. Все рукава изготавливаются согласно EN ISO 1307: 1995, если не специфицировано иное.
31-ого мая 2003 г.

Опасность повреждения! Перед применением новых, или же непроверенных веществ или перед использованием в областях, которые не указаны в информации о продукте, необходимо обеспечить письменную информацию со стороны продавца-специалиста или техника фирмы SEMPERIT. Все шланговые линии необходимо регулярно проверять с точки зрения их эксплуатационной безопасности. При повреждении, главным образом на поверхности шланга, необходимо шланговые линии по соображениям безопасности заменить!
Завод-изготовитель оставляет за собой право на проведение изменения в любое время!

РУКАВА ДЛЯ ЗАПРАВОЧНЫХ АВТОМОБИЛЕЙ

Применение:

☉ Для заправочных автомобилей как наматывающий рукав для транспорта бессвинцового топлива (EN 228:2000), нефти (EN 590:1999), керосина и отопительного масла (DIN 51 603, части 1 - 5).

TMH

(раньше OF 320)



Рабочая температура: -40°C / +100°C.

Коэффициент безопасности: 3 : 1

Внутренний слой: NBR, чёрный, гладкий, электропроводимый.

Усиление: текстильный каркас.

Наружный слой: NBR/EPDM, чёрный, гладкий, стойкий против озона и масла.

Маркировка: сплошная цветная маркировка, белая: "Semperit S TMH Tankwagen/Tank Truck PN 20 bar ELSTAT".

Номер позиции	Внутри-1		Толщина стенки в мм	Снаружи-1 в мм	Рабочее давление бар	Количество вкладышей	Радиус изгиба в мм мин	Масса кг/м	Длина бухты макс. м
	мм	Дюйм							
68045 3170	31,5		7,0	45,5	20	2	315	1,20	61
68045 3870	38,0	1 1/2	7,0	52,0	20	2	380	1,40	61
68045 4070	40,0		7,0	54,0	20	2	400	1,47	61
68045 4270	42,0	1 5/8	7,0	56,0	20	2	420	1,60	61

= складская позиция. Актуальное состояние склада. www.semperit.at/index_semperflex.html

Важные указания: настоящий каталог тщательно проработан, чтобы мы могли широко посоветовать нашим заказчикам. Данная информация соответствует состоянию техники, она представляет собой результат долгосрочных экспериментов и испытаний, или же основана на данных о стойкости согласно ISO 7620-1986 (E) для указанных рабочих веществ. Индивидуальные условия пользования оказывают влияние на использование каждого из продуктов, следовательно, они могут предлагать только такую безопасность, которую можно ожидать на основе наших данных в письменной информации о продукте. При неправильном использовании, таком как сжатие, надрыв, натяжка, загрузка санкционированными веществами, нельзя рассчитывать на безопасность. Все рукава изготавливаются согласно EN ISO 1307: 1995, если не специфицировано иное.
31-ого мая 2003 г.

Опасность повреждения! Перед применением новых, или же непроверенных веществ или перед использованием в областях, которые не указаны в информации о продукте, необходимо обеспечить письменную информацию со стороны продавца-специалиста или техника фирмы SEMPERIT. Все шланговые линии необходимо регулярно проверять с точки зрения их эксплуатационной безопасности. При повреждении, главным образом на поверхности шланга, необходимо шланговые линии по соображениям безопасности заменить!
Завод-изготовитель оставляет за собой право на проведение изменения в любое время!

РУКАВ ДЛЯ МИНЕРАЛЬНЫХ МАСЕЛ TMSE

Применение:

- Ⓢ Всасывающие и нагнетательные рукава для большого количества масел и горючего (EN 228:2000), с содержанием ароматов до 50 %.

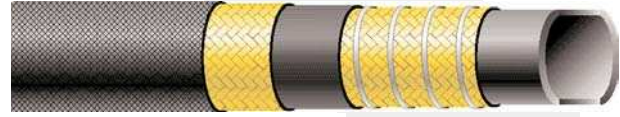

Рабочая температура: -35°C / +100°C.

Коэффициент безопасности: 3 : 1

Внутренний слой: NBR, чёрный, гладкий, электропроводимый.

Усиление: текстильные вкладыши, оплётка (номинальный размер больше, чем 2 дюйма, навивка), спираль из стальной проволоки, оцинкованная

Наружный слой: PVC, чёрный, стойкий против истирания, озона и масла, отпечаток от текстильного бандажа.

Маркировка: сплошная цветная маркировка, белая: "SEMPERIT S TMSE Oil/Oil SD PN 10 bar"

Вакуум стойкость до- 0,9 бар

Номер позиции	Внутри-1		Толщина стенки в мм	Снаружи-1 в мм	Рабочее давление бар	Количество вкладышей	Радиус изгиба в мм мин	Масса кг/м	Длина бухты макс. м
	мм	Дюйм							
48814 1950	19,0	3/4	5,0	29,0	10	2	95	0,60	40
48814 2550	25,0	1	5,0	35,0	10	2	125	0,70	40
48814 3250	32,0	1 1/4	5,0	42,0	10	2	160	0,90	40
48814 4055	40,0		5,5	51,0	10	2	200	1,10	40
48814 5155	51,0	2	5,5	62,0	10	2	255	1,35	40
48814 6065	60,0		6,5	73,0	10	2	300	1,85	40
48814 6365	63,0	2 1/2	6,5	76,0	10	2	315	1,90	40
48814 7665	76,0	3	6,5	89,0	10	2	380	2,50	40
56814 8065	80,0		6,5	93,0	10	2	400	2,80	40
56814 0070	102,0	4	7,0	116,0	10	2	510	3,80	40

= складская позиция. Актуальное состояние склада. www.semperit.at/index_semperflex.html

Важные указания: настоящий каталог тщательно проработан, чтобы мы могли широко посоветовать нашим заказчикам. Данная информация соответствует состоянию техники, она представляет собой результат долгосрочных экспериментов и испытаний, или же основана на данных о стойкости согласно ISO 7620-1986 (E) для указанных рабочих веществ. Индивидуальные условия пользования оказывают влияние на использование каждого из продуктов, следовательно, они могут предлагать только такую безопасность, которую можно ожидать на основе наших данных в письменной информации о продукте. При неправильном использовании, таком как сжатие, надрыв, натяжка, загрузка санкционированными веществами, нельзя рассчитывать на безопасность. Все рукава изготавливаются согласно EN ISO 1307: 1995, если не специфицировано иное. 31-ого мая 2003 г.

Опасность повреждения! Перед применением новых, или же непроверенных веществ или перед использованием в областях, которые не указаны в информации о продукте, необходимо обеспечить письменную информацию со стороны продавца-специалиста или техника фирмы SEMPERIT. Все шланговые линии необходимо регулярно проверять с точки зрения их эксплуатационной безопасности. При повреждении, главным образом на поверхности шланга, необходимо шланговые линии по соображениям безопасности заменить! Завод-изготовитель оставляет за собой право на проведение изменения в любое время!

РУКАВ ДЛЯ МИНЕРАЛЬНЫХ МАСЕЛ TMR4

Применение:

☞ В качестве рукава обратного отвода масла согласно SAE 100/R4.

Предупреждение:

☞ Рукав пригоден лишь для масел согласно SAE 100/R4.



Рабочая температура: -40°C / +100°C.

Коэффициент безопасности: 4 : 1

Внутренний слой: NBR, чёрный, гладкий, электропроводимый.

Усиление: текстильный каркас, оплётка (номинальный размер больше, чем 2 дюйма навивка), спираль из стальной проволоки, оцинкованная.

Наружный слой: SBR, чёрный, электропроводимый, стойкий против истирания, озона и условно масла, отпечаток от текстильного бандажа.

Маркировка: сплошная цветная маркировка, белая: "SEMPERIT S TMR4 Oil/Oil SD PN .. bar"

Вакуум стойкость до- 0,9 бар

Номер позиции	Внутри-1		Толщина стенки в мм	Снаружи-1 в мм	Рабочее давление бар	Количество вкладышей	Радиус изгиба в мм мин	Масса кг/м	Длина бухты макс. м
	мм	Дюйм							
48815 1950	19,0	3/4	5,0	29,0	21	2	95	0,60	40
48815 2550	25,4	1	5,0	35,4	17	2	125	0,70	40
48815 3250	32,8	1 1/4	5,0	41,8	14	2	160	0,90	40
48815 3855	38,1	1 1/2	5,5	49,0	10	2	200	1,10	40
48815 5155	51,0	2	5,5	62,0	7	2	255	1,35	40
48815 6365	63,5	2 1/2	6,5	76,5	4	2	315	1,90	40
48815 7665	76,2	3	6,5	89,2	4	2	380	2,50	40
56815 8965	89,0		6,5	102,0	3	2	400	2,80	40
56815 0070	102,0	4	7,0	116,0	2	2	510	3,80	40

= складская позиция. Актуальное состояние склада. www.semperit.at/index_semperflex.html

Важные указания: настоящий каталог тщательно проработан, чтобы мы могли широко посоветовать нашим заказчикам. Данная информация соответствует состоянию техники, она представляет собой результат долгосрочных экспериментов и испытаний, или же основана на данных о стойкости согласно ISO 7620-1986 (E) для указанных рабочих веществ. Индивидуальные условия пользования оказывают влияние на использование каждого из продуктов, следовательно, они могут предлагать только такую безопасность, которую можно ожидать на основе наших данных в письменной информации о продукте. При неправильном использовании, таком как сжатие, надрыв, натяжка, загрузка санкционированными веществами, нельзя рассчитывать на безопасность. Все рукава изготавливаются согласно EN ISO 1307: 1995, если не специфицировано иное. 31-ого мая 2003 г.

Опасность повреждения! Перед применением новых, или же непроверенных веществ или перед использованием в областях, которые не указаны в информации о продукте, необходимо обеспечить письменную информацию со стороны продавца-специалиста или техника фирмы SEMPERIT. Все шланговые линии необходимо регулярно проверять с точки зрения их эксплуатационной безопасности. При повреждении, главным образом на поверхности шланга, необходимо шланговые линии по соображениям безопасности заменить! Завод-изготовитель оставляет за собой право на проведение изменения в любое время!

ПЛИЩЕ ПРОДУКТЫ ПЕСКО-СТРУЙНЫЕ МБС ТРАНСПОРТ ГАР/ГОРЯЧАЯ ВОДА ХИМИЯ ВОДА ВОЗДУХ ГАЗЫ СИГМА ТЕХНИЧЕСКИЕ ДАННЫЕ

РУКАВ ДЛЯ МИНЕРАЛЬНЫХ МАСЕЛ TSF

Применение:

- ⊖ Нагнетательный рукав, идеальный для заправки и опораживания баков, автоцистерн, и кораблей с бессвинцовым горючим (согласно EN 228:2000) с лимитированным кислородом согласно EEC 85/536 и содержанием ароматов до 50 %.
- ⊖ Можно его применить для технических масел, дизельных масел (EN 590:1999), отопительных масел (DIN 51 603, часть 1а-5), гидравлических масел на базе минеральных масел.

Показатели:

- ⊖ Рукав, сворачиваемый в плоский рулон, для автоцистерн.

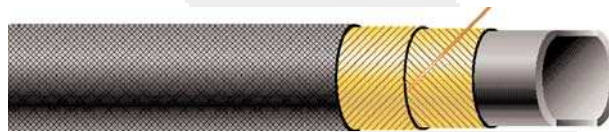

Рабочая температура: -35°C / +80°C.

Коэффициент безопасности: 3, 15 : 1

Внутренний слой: NBR, чёрный, гладкий, электропроводимый.

Усиление: текстильный каркас, навивка, медная полоска.

Наружный слой: SBR/CR, чёрный, электропроводимый, стойкий против атмосферного влияния, отпечаток от текстильного банджа.

Маркировка: сплошная цветная маркировка, белая: "SEMPERIT S TSF Oil/Oil SF Universal"

Номер позиции	Внутри-1		Толщина стенки в мм	Снаружи-1 в мм	Рабочее давление бар	Количество вкладышей	Масса кг/м	Длина бухты макс. м
	мм	Дюйм						
48113 1340	13,0	1/2	4,0	21,0	20	2	0,30	40
48113 1945	19,0	3/4	4,5	28,0	20	2	0,50	40
48113 2545	25,0	1	4,5	34,0	17	2	0,60	40
48113 3245	32,0	1 1/4	4,5	41,0	15	2	0,75	40
48113 3845	38,0	1 1/2	4,5	47,0	15	2	0,85	40
48113 5045	50,0		4,5	59,0	10	2	1,00	40
48113 6545	65,0		4,5	74,0	9	2	1,25	40
48113 7545	75,0		4,5	84,0	8	2	1,40	40
56113 0080	100,0		8,0	116,0	6	4	3,00	40

= складская позиция. Актуальное состояние склада. www.semperit.at/index_semperflex.html

Важные указания: настоящий каталог тщательно проработан, чтобы мы могли широко посоветовать нашим заказчикам. Данная информация соответствует состоянию техники, она представляет собой результат долгосрочных экспериментов и испытаний, или же основана на данных о стойкости согласно ISO 7620-1986 (E) для указанных рабочих веществ. Индивидуальные условия пользования оказывают влияние на использование каждого из продуктов, следовательно, они могут предлагать только такую безопасность, которую можно ожидать на основе наших данных в письменной информации о продукте. При неправильном использовании, таком как сжатие, надрыв, натяжка, загрузка санкционированными веществами, нельзя рассчитывать на безопасность. Все рукава изготавливаются согласно EN ISO 1307: 1995, если не специфицировано иное. 31-ого мая 2003 г.

Опасность повреждения! Перед применением новых, или же непроверенных веществ или перед использованием в областях, которые не указаны в информации о продукте, необходимо обеспечить письменную информацию со стороны продавца-специалиста или техника фирмы SEMPERIT. Все шланговые линии необходимо регулярно проверять с точки зрения их эксплуатационной безопасности. При повреждении, главным образом на поверхности шланга, необходимо шланговые линии по соображениям безопасности заменить! Завод-изготовитель оставляет за собой право на проведение изменения в любое время!

ПИЩЕ-ПРОДУКТЫ
ПЕСКО-СТРУЙНЫЕ
МБС
ТРАНСПОРТ
ПАР/ГОРЯЧАЯ ВОДА
ХИМИЯ
ВОДА
ВОЗДУХ
ГАЗЫ
СИГМА
ТЕХНИЧЕСКИЕ ДАННЫЕ

РУКАВ ДЛЯ ЗАПРАВКИ САМОЛЕТОВ

TAPC

Применение:

- Ⓢ Напорный рукав, предназначенный для транспорта авиационного топлива.

Нормы/разрешения:

- Ⓢ EN 1361:1997 Type C und API 1529:1998
- Ⓢ DNV.
- Ⓢ Разрешение выдали: SHELL, ESSO, EXXON, Air BP.

Предупреждение:

- Ⓢ Условно вакуум стойкие.



Рабочая температура: -30° C / +65° C.

Коэффициент безопасности: 4 : 1

Внутренний слой: NBR, чёрный, гладкий, электропроводимый.

Усиление: текстильный каркас, оплётка (номинальный размер больше, чем 3 дюйма, навивка).

Наружный слой: CR, чёрный, электропроводимый, стойкий против истирания и атмосферного влияния, отпечаток от текстильного бандажа.

Маркировка: сплошная полоска, жёлтая: „SEMPERIT S TAPC Aircraft Refueling Airport EN 1361 Type C PN 20 API 1529 GRADE 2“ также как согласно EN 1361:1997 Type C и API 1529.

Вакуум стойкость до DN 32 мм - 0,8 бар

DN 38 - -0,6 бар; DN 50 -0,5 бар, DN 63 -0,4 бар, с DN 75 нет никакой вакуум стойкости!

Номер позиции	Внутри-1		Толщина стенки в мм	Снаружи-1 в мм	Рабочее давление бар	Количество вкладышей	Радиус изгиба в мм мин	Масса кг/м	Длина бухты макс. м
	мм	Дюйм							
48137 1960	19,0	3/4	6,0	31,0	20	2	110	0,70	40
48137 2660*	25,4	1	6,0	37,4	20	2	140	0,80	40
48137 3265	31,8	1 1/4	6,5	44,8	20	2	170	1,10	40
48137 3865*	38,1	1 1/2	6,5	51,1	20	2	200	1,30	40
48137 5175*	50,8	2	7,5	65,8	20	2	250	2,05	40
48137 6380*	63,5	2 1/2	8,0	79,5	20	3	290	2,50	40
48137 7680	76,2	3	8,0	92,2	20	3	300	2,90	40
56137 1080	101,6	4	8,0	117,6	20	6	410	3,50	40

* = складская позиция. Актуальное состояние склада. www.semperit.at/index_semperflex.html

Важные указания: настоящий каталог тщательно проработан, чтобы мы могли широко посоветовать нашим заказчикам. Данная информация соответствует состоянию техники, она представляет собой результат долгосрочных экспериментов и испытаний, или же основана на данных о стойкости согласно ISO 7620-1986 (E) для указанных рабочих веществ. Индивидуальные условия пользования оказывают влияние на использование каждого из продуктов, следовательно, они могут предлагать только такую безопасность, которую можно ожидать на основе наших данных в письменной информации о продукте. При неправильном использовании, таком как сжатие, надрыв, натяжка, загрузка санкционированными веществами, нельзя рассчитывать на безопасность. Все рукава изготавливаются согласно EN ISO 1307: 1995, если не специфицировано иное. 31-ого мая 2003 г.

Опасность повреждения! Перед применением новых, или же непроверенных веществ или перед использованием в областях, которые не указаны в информации о продукте, необходимо обеспечить письменную информацию со стороны продавца-специалиста или техника фирмы SEMPERIT. Все шланговые линии необходимо регулярно проверять с точки зрения их эксплуатационной безопасности. При повреждении, главным образом на поверхности шланга, необходимо шланговые линии по соображениям безопасности заменить! Завод-изготовитель оставляет за собой право на проведение изменения в любое время!

ПИЩЕ-ПРОДУКТЫ
ПЕСКО-СТРУЙНЫЕ
МБС
ТРАНСПОРТ
ПАР/ГОРЯЧАЯ ВОДА
ХИМИЯ
ВОДА
ВОЗДУХ
ГАЗЫ
СИГМА
ТЕХНИЧЕСКИЕ ДАННЫЕ

РУКАВ ДЛЯ ЗАПРАВКИ САМОЛЕТОВ

TAPE

Применение:

- Всасывающий и нагнетательный рукав, предназначенный для транспорта авиационного топлива (со спиралью из стальной проволоки).

Норма/разрешение:

- EN 1361:1997 Type E.
- DNV.
- Разрешение выдали: SHELL, ESSO, EXXON, Air BP.

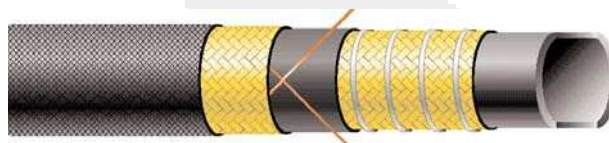

Рабочая температура: -30° C bis +65° C.

Коэффициент безопасности: 4 : 1

Внутренний слой: NBR, чёрный, гладкий, электропроводимый.

Усиление: текстильный каркас, оплётка (номинальный размер больше, чем 3" навивка), две перекрестные медные полосы, спираль из стальной проволоки.

Наружный слой: CR, чёрный, электропроводимый, стойкий против истирания и атмосферного влияния, отпечаток от текстильного бандажа.

Маркировка: выбитая полоска: „Semperit S TAPE Aircraft Fueling EN 1361:1997 Typ E PN 20 bar ID Quartal/Jahr Fabr.-Nr.“.

Вакуум стойкость до -0,9 бар

Номер позиции	Внутри-1		Толщина стенки в мм	Снаружи-1 в мм	Рабочее давление бар	Количество вкладышей	Радиус изгиба в мм мин	Масса кг/м	Длина бухты макс. м
	мм	Дюйм							
48132 5080	50,0		8,0	66,0	20	2	250	2,52	40
48132 7580	75,0		8,0	91,0	20	2	330	3,45	40
56132 0085	100,0		8,5	117,0	20	2	410	4,60	40
56132 0010	100,0		10,0	120,0	20	2	410	5,30	40

= складская позиция. Актуальное состояние склада. www.semperit.at/index_semperflex.html

Важные указания: настоящий каталог тщательно проработан, чтобы мы могли широко посоветовать нашим заказчикам. Данная информация соответствует состоянию техники, она представляет собой результат долгосрочных экспериментов и испытаний, или же основана на данных о стойкости согласно ISO 7620-1986 [E] для указанных рабочих веществ. Индивидуальные условия пользования оказывают влияние на использование каждого из продуктов, следовательно, они могут предлагать только такую безопасность, которую можно ожидать на основе наших данных в письменной информации о продукте. При неправильном использовании, таком как сжатие, надрыв, натяжка, загрузка санкционированными веществами, нельзя рассчитывать на безопасность. Все рукава изготавливаются согласно EN ISO 1307: 1995, если не специфицировано иное. 31-ого мая 2003 г.

Опасность повреждения! Перед применением новых, или же непроверенных веществ или перед использованием в областях, которые не указаны в информации о продукте, необходимо обеспечить письменную информацию со стороны продавца-специалиста или техника фирмы SEMPERIT. Все шланговые линии необходимо регулярно проверять с точки зрения их эксплуатационной безопасности. При повреждении, главным образом на поверхности шланга, необходимо шланговые линии по соображениям безопасности заменить! Завод-изготовитель оставляет за собой право на проведение изменения в любое время!

ПИЩЕ-ПРОДУКТЫ
ПЕСКО-СТРУЙНЫЕ
МБС
ТРАНСПОРТ
ПАР/ГОРЯЧАЯ ВОДА
ХИМИЯ
ВОДА
ВОЗДУХ
ГАЗЫ
СИГМА
ТЕХНИЧЕСКИЕ ДАННЫЕ

РУКАВ ДЛЯ ЗАПРАВКИ САМОЛЕТОВ

TAPF

Применение:

- Ⓢ Всасывающий и нагнетательный рукав, предназначенный для транспорта авиационного топлива (со спиралью из пластмассы).

Показатели:

- Ⓢ На рукав можно наехать транспортом.

Нормы/разрешения:

- Ⓢ EN 1361:1997 Type F.
- Ⓢ DNV.
- Ⓢ Разрешение выдано: SHELL, ESSO, EXXON, Air BP.

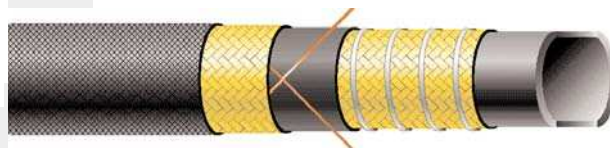

Рабочая температура: -30° C / +65° C

Коэффициент безопасности: 4 : 1

Внутренний слой: NBR, чёрный, гладкий, электропроводимый.

Усиление: текстильный каркас, оплётка (номинальный размер больше, чем 3 дюйма, навивка), спираль из пластмассы .

Наружный слой: CR, чёрный, электропроводимый, стойкий против истирания и атмосферного влияния, отпечаток от текстильного бандажа

Маркировка: выбитая полоска: „Semperit S TAPF Aircraft Fueling EN 1361:1997 Typ F ID PN 20 bar Quartal/Jahr Fabr.-Nr.“.

Номер позиции	Внутри-1		Толщина стенки в мм	Снаружи-1 в мм	Рабочее давление бар	Количество вкладышей	Радиус изгиба в мм мин	Масса кг/м	Длина бухты макс. м
	мм	Дюйм							
48130 3240	31,8	1 1/4	8,0	47,8	20	2	170	1,80	40
48130 4040	40,0		8,5	57,0	20	2	200	2,05	40
48130 5140	50,8	2	8,5	67,8	20	2	250	2,75	40
48130 6340	63,5	2 1/2	9,0	81,5	20	2	290	3,30	40
48130 7640	76,2	3	11,0	98,2	20	4	330	4,55	40
56130 1040	101,6	4	11,0	123,6	20	4	410	4,90	40

= складская позиция. Актуальное состояние склада. www.semperit.at/index_semperflex.html

Важные указания: настоящий каталог тщательно проработан, чтобы мы могли широко посоветовать нашим заказчикам. Данная информация соответствует состоянию техники, она представляет собой результат долгосрочных экспериментов и испытаний, или же основана на данных о стойкости согласно ISO 7620-1986 (E) для указанных рабочих веществ. Индивидуальные условия пользования оказывают влияние на использование каждого из продуктов, следовательно, они могут предлагать только такую безопасность, которую можно ожидать на основе наших данных в письменной информации о продукте. При неправильном использовании, таком как сжатие, надрыв, натяжка, загрузка санкционированными веществами, нельзя рассчитывать на безопасность. Все рукава изготавливаются согласно EN ISO 1307: 1995, если не специфицировано иное. 31-ого мая 2003 г.

Опасность повреждения! Перед применением новых, или же непроверенных веществ или перед использованием в областях, которые не указаны в информации о продукте, необходимо обеспечить письменную информацию со стороны продавца-специалиста или техника фирмы SEMPERIT. Все шланговые линии необходимо регулярно проверять с точки зрения их эксплуатационной безопасности. При повреждении, главным образом на поверхности шланга, необходимо шланговые линии по соображениям безопасности заменить! Завод-изготовитель оставляет за собой право на проведение изменения в любое время!

РУКАВ ДЛЯ ЗАПРАВОЧНЫХ МЕСТ TEU/1360

Применение:

- ☉ Рукав для бессвинцового горючего (EN 228:2000) с лимитом кислорода согласно EEC 85/536 и содержанием ароматов 50 %.
- ☉ Можно его применить для технических масел, дизельных масел (EN 590:1999), отопительных масел (DIN 51 603, часть 1-5) и гидравлических масел на базе минеральных масел.

Норма/разрешение:

- ☉ EN 1360:1999.



Рабочая температура: -30°C / +60°C

Коэффициент безопасности: 3 : 1

Внутренний слой: NBR, чёрный, гладкий, электропроводимый.

Усиление: синтетическая нить, навивка, медная полоска.

Наружный слой: CR, чёрный, гладкий, электропроводимый

Маркировка: сплошная выбитая полоска: „SEMPERIT S TEU Treibstoff/Fuel EN 1360 Type 1 DN PN 16 BAR Ohm Quartal/Jahr“.

Номер позиции	Внутри-		Толщина стенки в мм	Снаружи- в мм	Рабочее давление бар	Количество вкладышей	Радиус изгиба в мм мин	Масса кг/м	Длина бухты макс. м
	мм	Дюйм							
68177 1650*	16,0	5/8	5,0	26,0	16	2	160	0,48	50
68177 1960*	19,0	3/4	6,0	31,0	16	2	190	0,68	50
68177 2150*	21,0		5,0	31,0	16	2	210	0,67	50

* = складская позиция. Актуальное состояние склада. www.semperit.at/index_semperflex.html

Важные указания: настоящий каталог тщательно проработан, чтобы мы могли широко посоветовать нашим заказчикам. Данная информация соответствует состоянию техники, она представляет собой результат долгосрочных экспериментов и испытаний, или же основана на данных о стойкости согласно ISO 7620-1986 (E) для указанных рабочих веществ. Индивидуальные условия пользования оказывают влияние на использование каждого из продуктов, следовательно, они могут предлагать только такую безопасность, которую можно ожидать на основе наших данных в письменной информации о продукте. При неправильном использовании, таком как сжатие, надрыв, натяжка, загрузка санкционированными веществами, нельзя рассчитывать на безопасность. Все рукава изготавливаются согласно EN ISO 1307: 1995, если не специфицировано иное. 31-ого мая 2003 г.

Опасность повреждения! Перед применением новых, или же непроверенных веществ или перед использованием в областях, которые не указаны в информации о продукте, необходимо обеспечить письменную информацию со стороны продавца-специалиста или техника фирмы SEMPERIT. Все шланговые линии необходимо регулярно проверять с точки зрения их эксплуатационной безопасности. При повреждении, главным образом на поверхности шланга, необходимо шланговые линии по соображениям безопасности заменить! Завод-изготовитель оставляет за собой право на проведение изменения в любое время!

РУКАВ ДЛЯ ЗАПРАВОЧНЫХ МЕСТ

TOF 319 (раньше OF 319)

Применение:

☞ Рукав предназначенный для бессвинцового горючего (EN 228:2000), нефти (EN 590:1999), и отопительного масла (DIN 51 603, часть 1-5).

Предупреждение:

☞ Несоответствует стандарту EN 1360:1999.



Рабочая температура: -40°C / +100°C

Коэффициент безопасности: 3 : 1

Внутренний слой: NBR/BR, чёрный, гладкий, электропроводимый.

Усиление: синтетическая нить, навивка, медная полоска.

Наружный слой: NBR/EPDM, чёрный, гладкий, электропроводимый, условно стойкий против масла.

Маркировка: сплошная выбитая полоска:
„SEMPERIT S TOF 319 Treibstoff/Fuel DN PN 20 bar Ohm Quartal/Jahr“.

Номер позиции	Внутри-1		Толщина стенки в мм	Снаружи-1 в мм	Рабочее давление бар	Количество вкладышей	Радиус изгиба в мм мин	Масса кг/м	Длина бухты макс. м
	мм	Дюйм							
68046 1550	15,0		5,0	25,0	20	2	150	0,42	50
68046 1650	16,0	5/8	5,0	26,0	20	2	159	0,47	50
68046 1960	19,0	3/4	6,0	31,0	20	2	190	0,66	50
68046 2560	25,0	1	6,0	37,0	20	2	250	0,82	50

= складская позиция. Актуальное состояние склада. www.semperit.at/index_semperflex.html

Важные указания: настоящий каталог тщательно проработан, чтобы мы могли широко посоветовать нашим заказчикам. Данная информация соответствует состоянию техники, она представляет собой результат долгосрочных экспериментов и испытаний, или же основана на данных о стойкости согласно ISO 7620-1986 (E) для указанных рабочих веществ. Индивидуальные условия пользования оказывают влияние на использование каждого из продуктов, следовательно, они могут предлагать только такую безопасность, которую можно ожидать на основе наших данных в письменной информации о продукте. При неправильном использовании, таком как сжатие, надрыв, натяжка, загрузка санкционированными веществами, нельзя рассчитывать на безопасность. Все рукава изготавливаются согласно EN ISO 1307: 1995, если не специфицировано иное.
31-ого мая 2003 г.

Опасность повреждения! Перед применением новых, или же непроверенных веществ или перед использованием в областях, которые не указаны в информации о продукте, необходимо обеспечить письменную информацию со стороны продавца-специалиста или техника фирмы SEMPERIT. Все шланговые линии необходимо регулярно проверять с точки зрения их эксплуатационной безопасности. При повреждении, главным образом на поверхности шланга, необходимо шланговые линии по соображениям безопасности заменить!
Завод-изготовитель оставляет за собой право на проведение изменения в любое время!

ПИЩЕ
ПРОДУКТЫ
ПЕСКО-
СТРУЙНЫЕ
МБС
ТРАНСПОРТ
ГАР/ГОРЯЧАЯ
ВОДА
ХИМИЯ
ВОДА
ВОЗДУХ
ГАЗЫ
СИГМА
ТЕХНИЧЕСКИЕ
ДАННЫЕ

РУКАВ ДЛЯ МИНЕРАЛЬНЫХ МАСЕЛ TU 10

Применение:

- Гибкий рукав, предназначенный для транспорта бессвинцового горючего (EN 228:2000), нефти (EN 590:1999), и отопительного масла (DIN 51 603, часть 1-5).
- Для разного рода применения в промышленности, в гаражах, заправочных станциях и сервисных цехах.

Предупреждение:

- ВНИМАНИЕ:** Нет для бензозаправочных станций.



Рабочая температура: -40°C / +80°C.

Коэффициент безопасности: 4 : 1,

Внутренний слой: NBR, чёрный, гладкий, электропроводимый.

Усиление: синтетическая нить, навивка.

Наружный слой: CR/SBR, чёрный, гладкий, стойкий против истирания, масла и атмосферного влияния.

Маркировка: сплошная маркировка, белая: „SEMPERIT S TU 10 Öl/Luft Oil/Air PN 10 bar Antistatic R < 10⁶ Ohm/m“.

Номер позиции	Внутри-1		Толщина стенки в мм	Снаружи-1 в мм	Рабочее давление бар	Количество вкладышей	Радиус изгиба в мм мин	Масса кг/м	Длина бухты макс. м
	мм	Дюйм							
68173 0535	5,0	3/16	3,5	12,0	10	2	40	0,10	100
68173 0639*	6,0	1/4	3,5	13,0	10	2	45	0,15	100
68173 0839*	8,0	5/16	3,5	15,0	10	2	55	0,20	100
68173 1035*	10,0	3/8	3,5	17,0	10	2	60	0,20	50
68173 1335*	13,0	1/2	3,5	20,0	10	2	80	0,25	50
68173 1635*	16,0	5/8	3,5	23,0	10	2	90	0,30	50
68173 1940*	19,0	3/4	4,0	27,0	10	2	110	0,35	50
68173 2245	22,0		4,5	31,0	10	2	132	0,50	50
68173 2550*	25,0	1	5,0	35,0	10	2	150	0,60	50

* = складская позиция. Актуальное состояние склада. www.semperit.at/index_semperflex.html

Важные указания: настоящий каталог тщательно проработан, чтобы мы могли широко посоветовать нашим заказчикам. Данная информация соответствует состоянию техники, она представляет собой результат долгосрочных экспериментов и испытаний, или же основана на данных о стойкости согласно ISO 7620-1986 (E) для указанных рабочих веществ. Индивидуальные условия пользования оказывают влияние на использование каждого из продуктов, следовательно, они могут предлагать только такую безопасность, которую можно ожидать на основе наших данных в письменной информации о продукте. При неправильном использовании, таком как сжатие, надрыв, натяжка, загрузка санкционированными веществами, нельзя рассчитывать на безопасность. Все рукава изготавливаются согласно EN ISO 1307: 1995, если не специфицировано иное. 31-ого мая 2003 г.

Опасность повреждения! Перед применением новых, или же непроверенных веществ или перед использованием в областях, которые не указаны в информации о продукте, необходимо обеспечить письменную информацию со стороны продавца-специалиста или техника фирмы SEMPERIT. Все шланговые линии необходимо регулярно проверять с точки зрения их эксплуатационной безопасности. При повреждении, главным образом на поверхности шланга, необходимо шланговые линии по соображениям безопасности заменить! Завод-изготовитель оставляет за собой право на проведение изменения в любое время!

ПИЩЕ-ПРОДУКТЫ
ПЕСКО-СТРУЙНЫЕ
МБС
ТРАНСПОРТ
ПАР/ГОРЯЧАЯ ВОДА
ХИМИЯ
ВОДА
ВОЗДУХ
ГАЗЫ
СИГМА
ТЕХНИЧЕСКИЕ ДАННЫЕ

РУКАВ ДЛЯ МИНЕРАЛЬНЫХ МАСЕЛ TU 20

Применение:

- Гибкий рукав, предназначенный для транспорта бессвинцового горючего (EN 228:2000), нефти (EN 590:1999), и отопительного масла (DIN 51 603, часть 1-5).
- Также для сжатого воздуха, рукав на базе NBR для разного рода применения в промышленности, в гаражах, заправочных станциях и сервисных цехах.

Предупреждение:

- ВНИМАНИЕ:** Нет для бензозаправочных станций



Рабочая температура: -40°C / +80°C.

Коэффициент безопасности: 3 : 1

Внутренний слой: NBR, чёрный, гладкий, электропроводимый.

Усиление: синтетическая нить, навивка.

Наружный слой: CR/SBR, чёрный, гладкий, стойкий против истирания, масла и атмосферного влияния.

Маркировка: сплошная маркировка, белая: „SEMPERIT S TU 20 NBR Öl/Luft Oil/Air PN 20 bar Antistatic R < 10⁶ Ohm/m“.

Номер позиции	Внутри-1		Толщина стенки в мм	Снаружи-1 в мм	Рабочее давление бар	Количество вкладышей	Радиус изгиба в мм мин	Масса кг/м	Длина бухты макс. м
	мм	Дюйм							
68179 0649	6,0	1/4	4,0	14,0	20	2	40	0,15	100
68179 0849	8,0	5/16	4,5	17,0	20	2	50	0,20	100
68179 1040	10,0	3/8	4,5	19,0	20	2	60	0,25	50
68179 1340	13,0	1/2	5,0	23,0	20	2	80	0,30	50
68179 1645	16,0	5/8	4,5	25,0	20	2	100	0,40	50
68179 1950	19,0	3/4	5,0	29,0	20	2	120	0,50	50
68179 2555	25,0	1	5,5	36,0	20	2	150	0,70	50

= складская позиция. Актуальное состояние склада. www.semperit.at/index_semperflex.html

Важные указания: настоящий каталог тщательно проработан, чтобы мы могли широко посоветовать нашим заказчикам. Данная информация соответствует состоянию техники, она представляет собой результат долгосрочных экспериментов и испытаний, или же основана на данных о стойкости согласно ISO 7620-1986 (E) для указанных рабочих веществ. Индивидуальные условия пользования оказывают влияние на использование каждого из продуктов, следовательно, они могут предлагать только такую безопасность, которую можно ожидать на основе наших данных в письменной информации о продукте. При неправильном использовании, таком как сжатие, надрыв, натяжка, загрузка санкционированными веществами, нельзя рассчитывать на безопасность. Все рукава изготавливаются согласно EN ISO 1307: 1995, если не специфицировано иное. 31-ого мая 2003 г.

Опасность повреждения! Перед применением новых, или же непроверенных веществ или перед использованием в областях, которые не указаны в информации о продукте, необходимо обеспечить письменную информацию со стороны продавца-специалиста или техника фирмы SEMPERIT. Все шланговые линии необходимо регулярно проверять с точки зрения их эксплуатационной безопасности. При повреждении, главным образом на поверхности шланга, необходимо шланговые линии по соображениям безопасности заменить! Завод-изготовитель оставляет за собой право на проведение изменения в любое время!

ПИЩЕ
ПРОДУКТЫ
ПЕСКО-
СТРУЙНЫЕ
МБС
ТРАНСПОРТ
ГАР/ГОРЯЧАЯ
ВОДА
ХИМИЯ
ВОДА
ВОЗДУХ
ГАЗЫ
СИГМА
ТЕХНИЧЕСКИЕ
ДАННЫЕ

РУКАВ ДЛЯ МИНЕРАЛЬНЫХ МАСЕЛ TU 25

Применение:

- Гибкий рукав, предназначенный для транспорта бессвинцового горючего (EN 228:2000), нефти (EN 590:1999), и отопительного масла (DIN 51 603, часть 1-5), также и сжатого воздуха
- Для разного рода применения в промышленности, в гаражах, заправочных станциях и сервисных цехах..

Предупреждение:

- ВНИМАНИЕ:** Нет для бензозаправочных станций



Рабочая температура: -40°C / +80°C.

Коэффициент безопасности: 3, 15 : 1

Внутренний слой: NBR, чёрный, гладкий, электропроводимый.

Усиление: синтетическая нить, навивка.

Наружный слой: CR/SBR, чёрный, гладкий, стойкий против истирания, масла и атмосферного влияния.

Маркировка: сплошная маркировка, белая: „SEMPERIT S TU 25 Öl/Luft Oil/Air PN 25 bar Antistatic R < 10⁶ Ohm/m“.

Дополнительно три продольные красные полосы.

Номер позиции	Внутри-1		Толщина стенки в мм	Снаружи-1 в мм	Рабочее давление бар	Количество вкладышей	Радиус изгиба в мм мин	Масса кг/м	Длина бухты макс. м
	мм	Дюйм							
68175 0649*	6,0	1/4	4,0	14,0	25	2	40	0,15	100
68175 0849*	8,0	5/16	4,0	16,0	25	2	50	0,20	100
68175 1040*	10,0	3/8	4,0	18,0	25	2	60	0,25	50
68175 1340*	13,0	1/2	4,0	21,0	25	2	80	0,30	50
68175 1645*	16,0	5/8	4,5	25,0	25	2	100	0,40	50
68175 1950*	19,0	3/4	5,0	29,0	25	2	120	0,50	50
68175 2555*	25,0	1	5,5	36,0	25	2	150	0,70	50

* = складская позиция. Актуальное состояние склада. www.semperit.at/index_semperflex.html

Важные указания: настоящий каталог тщательно проработан, чтобы мы могли широко посоветовать нашим заказчикам. Данная информация соответствует состоянию техники, она представляет собой результат долгосрочных экспериментов и испытаний, или же основана на данных о стойкости согласно ISO 7620-1986 [E] для указанных рабочих веществ. Индивидуальные условия пользования оказывают влияние на использование каждого из продуктов, следовательно, они могут предлагать только такую безопасность, которую можно ожидать на основе наших данных в письменной информации о продукте. При неправильном использовании, таком как сжатие, надрыв, натяжка, загрузка санкционированными веществами, нельзя рассчитывать на безопасность. Все рукава изготавливаются согласно EN ISO 1307: 1995, если не специфицировано иное. 31-ого мая 2003 г.

Опасность повреждения! Перед применением новых, или же непроверенных веществ или перед использованием в областях, которые не указаны в информации о продукте, необходимо обеспечить письменную информацию со стороны продавца-специалиста или техника фирмы SEMPERIT. Все шланговые линии необходимо регулярно проверять с точки зрения их эксплуатационной безопасности. При повреждении, главным образом на поверхности шланга, необходимо шланговые линии по соображениям безопасности заменить! Завод-изготовитель оставляет за собой право на проведение изменения в любое время!

ПИЩЕ-ПРОДУКТЫ
ПЕСКО-СТРУЙНЫЕ
МБС
ТРАНСПОРТ
ПАР/ГОРЯЧАЯ ВОДА
ХИМИЯ
ВОДА
ВОЗДУХ
ГАЗЫ
СИГМА
ТЕХНИЧЕСКИЕ ДАННЫЕ

РУКАВ ДЛЯ МИНЕРАЛЬНЫХ МАСЕЛ TU25G

Применение:

- Гибкий рукав, предназначенный для транспорта бессвинцового горючего (EN 228:2000), нефти (EN 590:1999), и отопительного масла (DIN 51 603, часть 1-5).
- Для разного рода применения в промышленности, в гаражах, заправочных станциях и сервисных цехах.

Предупреждение:

- ВНИМАНИЕ:** Нет для бензозаправочных станций



Рабочая температура: -40°C / +80°C.

Коэффициент безопасности: 3,15 : 1

Внутренний слой: NBR, чёрный, гладкий, электропроводимый.

Усиление: синтетическая нить, навивка.

Наружный слой: NVC/NR, серый, стойкий против истирания, масла и атмосферного влияния.

Маркировка: сплошная маркировка, белая: „SEMPERIT S TU 25G Öl/Luft, Oil/Air PN 25 bar Antistatic R < 10⁶ Ohm/m“.

Дополнительно три красные продольные полосы.

Номер позиции	Внутри-1		Толщина стенки в мм	Снаружи-1 в мм	Рабочее давление бар	Количество вкладышей	Радиус изгиба в мм мин	Масса кг/м	Длина бухты макс. м
	мм	Дюйм							
68178 0636	6,0	1/4	3,5	13,0	25	2	40	0,15	60
68178 0846	8,0	5/16	4,0	16,0	25	2	50	0,20	60
68178 1046	10,0	3/8	4,0	18,0	25	2	60	0,25	60
68178 1346	13,0	1/2	4,0	21,0	25	2	80	0,30	60
68178 1646	16,0	5/8	4,5	25,0	25	2	100	0,40	60
68178 1956	19,0	3/4	5,0	29,0	25	2	120	0,50	60
68178 2556	25,0	1	5,5	36,0	25	2	150	0,70	60

= складская позиция. Актуальное состояние склада. www.semperit.at/index_semperflex.html

Важные указания: настоящий каталог тщательно проработан, чтобы мы могли широко посоветовать нашим заказчикам. Данная информация соответствует состоянию техники, она представляет собой результат долгосрочных экспериментов и испытаний, или же основана на данных о стойкости согласно ISO 7620-1986 (E) для указанных рабочих веществ. Индивидуальные условия пользования оказывают влияние на использование каждого из продуктов, следовательно, они могут предлагать только такую безопасность, которую можно ожидать на основе наших данных в письменной информации о продукте. При неправильном использовании, таком как сжатие, надрыв, натяжка, загрузка санкционированными веществами, нельзя рассчитывать на безопасность. Все рукава изготавливаются согласно EN ISO 1307: 1995, если не специфицировано иное. 31-ого мая 2003 г.

Опасность повреждения! Перед применением новых, или же непроверенных веществ или перед использованием в областях, которые не указаны в информации о продукте, необходимо обеспечить письменную информацию со стороны продавца-специалиста или техника фирмы SEMPERIT. Все шланговые линии необходимо регулярно проверять с точки зрения их эксплуатационной безопасности. При повреждении, главным образом на поверхности шланга, необходимо шланговые линии по соображениям безопасности заменить! Завод-изготовитель оставляет за собой право на проведение изменения в любое время!

ПИЩЕ-ПРОДУКТЫ
ПЕСКО-СТРУЙНЫЕ
МБС
ТРАНСПОРТ
ГАЗ/ГОРЯЧАЯ ВОДА
ХИМИЯ
ВОДА
ВОЗДУХ
ГАЗЫ
СИГМА
ТЕХНИЧЕСКИЕ ДАННЫЕ

РУКАВ ДЛЯ МИНЕРАЛЬНЫХ МАСЕЛ TU 40

Применение:

- Гибкий рукав, предназначенный для технических масел, отопительных и дизельных масел (EN 590:1999) и также для сжатого воздуха.

Показатели:

- Для высоконапорного применения в промышленности, гаражах, заправочных станциях и сервисных производствах.
- Электрическая проводимость: сопротивление $R < 10^6 \text{ Ohm}$



Рабочая температура: $-45^{\circ}\text{C} / +125^{\circ}\text{C}$

масло: $-45^{\circ}\text{C} / +125^{\circ}\text{C}$

воздух: $-45^{\circ}\text{C} / +70^{\circ}\text{C}$

Коэффициент безопасности: 4 : 1

Внутренний слой: NBR, чёрный, гладкий, электропроводимый

Усиление: синтетическая нить, навивка.

Наружный слой: SBR/NVC, чёрный, гладкий, стойкий против масла и атмосферного влияния.

Маркировка: сплошная маркировка, белая: „SEMPERIT S TU40 Öl/Luft, Oil/Air PN 40 bar Antistatic $R < 10^6 \text{ Ohm/m}$ “.

Номер позиции	Внутри-1		Толщина стенки в мм	Снаружи-1 в мм	Рабочее давление бар	Количество вкладышей	Радиус изгиба в мм мин	Масса кг/м	Длина бухты макс. м
	мм	Дюйм							
68176 0435	4,0		3,5	11,0	40	2	50	0,11	50
68176 0635	6,0	1/4	3,5	13,0	40	2	64	0,16	50
68176 0835	8,0	5/16	3,5	15,0	40	2	73	0,19	50
68176 1035	10,0	3/8	3,5	17,0	40	2	77	0,22	50

= складская позиция. Актуальное состояние склада. www.semperit.at/index_semperflex.html

Важные указания: настоящий каталог тщательно проработан, чтобы мы могли широко посоветовать нашим заказчикам. Данная информация соответствует состоянию техники, она представляет собой результат долгосрочных экспериментов и испытаний, или же основана на данных о стойкости согласно ISO 7620-1986 [E] для указанных рабочих веществ. Индивидуальные условия пользования оказывают влияние на использование каждого из продуктов, следовательно, они могут предлагать только такую безопасность, которую можно ожидать на основе наших данных в письменной информации о продукте. При неправильном использовании, таком как сжатие, надрыв, натяжка, загрузка санкционированными веществами, нельзя рассчитывать на безопасность. Все рукава изготавливаются согласно EN ISO 1307: 1995, если не специфицировано иное. 31-ого мая 2003 г.

Опасность повреждения! Перед применением новых, или же непроверенных веществ или перед использованием в областях, которые не указаны в информации о продукте, необходимо обеспечить письменную информацию со стороны продавца-специалиста или техника фирмы SEMPERIT. Все шланговые линии необходимо регулярно проверять с точки зрения их эксплуатационной безопасности. При повреждении, главным образом на поверхности шланга, необходимо шланговые линии по соображениям безопасности заменить! Завод-изготовитель оставляет за собой право на проведение изменения в любое время!

РУКАВ ДЛЯ РЕЗЕРВУАРОВ

OS 2

Применение:

☑ Спиральный рукав, предназначенный для нагрузки всасыванием и нагнетанием для подачи жидких продуктов из минеральных масел (необработанное масло, дизельное масло, и т.д.), но не для жидкого газа! (с максимально 50 % долей ароматов).

Норма/разрешение:

☑ EN 1765:1997 S

Предупреждение:

- ☑ Пароочистка при максимальной температуре 120 °C и макс. 30 минут, без давления.
- ☑ До максимального внутреннего диаметра 6", рукав применимый также как подвесной.
- ☑ Можно поставлять с подвулканизированными элементами шланга, с резьбовыми и фланцевыми концами (API, ASA, DIN или другие) с CS или SS.



коэффициент безопасности: 4 : 1

Внутренний слой: NBR, чёрный, гладкий, стойкий против масла, антистатический

Усиление: текстильный каркас, навивка, спираль из стальной проволоки, оцинкованная, стальная полоска.

Наружный слой: CR, чёрный, стойкий против истирания, масла, морской воды и атмосферного влияния, антистатический, отпечаток от текстильного бандажа .

Маркировка: сплошная полоска, серебряная: „Semperit S“ и красная выбитая этикетка на обеих сторонах рукава „SEMPERIT OS2 EN 1765:1997 S 15 DN Quartal/Jahr PD 23“.

Вакуум стойкость до 0,9 бар

Масса кг/м = средняя масса без муфты

Номер позиции	Внутри-1		Толщина стенки в мм	Снаружи-1 в мм	Рабочее давление бар	Количество вкладышей	Радиус изгиба в мм мин	Масса кг/м	Длина бухты макс. м
	мм	Дюйм							
56140 2100	101,6	4	14,0	129,6	15	6	600	8,20	15,5
56140 2160	152,0	6	14,5	181,0	15	8	900	16,20	15,5
56140 2180	203,2	8	16,0	235,2	15	10	1200	21,50	15,5
56140 2150	254,4	10	16,0	286,4	15	10	1500	29,30	15,5
56140 2170	305,0	12	16,0	337,0	15	10	1800	34,80	15,5

= складская позиция. Актуальное состояние склада. www.semperit.at/index_semperfex.html

Важные указания: настоящий каталог тщательно проработан, чтобы мы могли широко посоветовать нашим заказчикам. Данная информация соответствует состоянию техники, она представляет собой результат долгосрочных экспериментов и испытаний, или же основана на данных о стойкости согласно ISO 7620-1986 (E) для указанных рабочих веществ. Индивидуальные условия пользования оказывают влияние на использование каждого из продуктов, следовательно, они могут предлагать только такую безопасность, которую можно ожидать на основе наших данных в письменной информации о продукте. При неправильном использовании, таком как сжатие, надрыв, натяжка, загрузка санкционированными веществами, нельзя рассчитывать на безопасность. Все рукава изготавливаются согласно EN ISO 1307: 1995, если не специфицировано иное. 31-ого мая 2003 г.

Опасность повреждения! Перед применением новых, или же непроверенных веществ или перед использованием в областях, которые не указаны в информации о продукте, необходимо обеспечить письменную информацию со стороны продавца-специалиста или техника фирмы SEMPERIT. Все шланговые линии необходимо регулярно проверять с точки зрения их эксплуатационной безопасности. При повреждении, главным образом на поверхности шланга, необходимо шланговые линии по соображениям безопасности заменить! Завод-изготовитель оставляет за собой право на проведение изменения в любое время!

ПИЩЕ-ПРОДУКТЫ
ПЕСКО-СТРУЙНЫЕ
МБС
ТРАНСПОРТ
ГАР/ГОРЯЧАЯ ВОДА
ХИМИЯ
ВОДА
ВОЗДУХ
ГАЗЫ
СИГМА
ТЕХНИЧЕСКИЕ ДАННЫЕ

ПЛОСКИЙ РУКАВ ДЛЯ РЕЗЕРВУАРОВ

OS3

Применение:

- Лёгкий, плоский, сворачиваемый напорный рукав для транспорта продуктов из минеральных масел с максимальной 50 % долей ароматов.

Показатели:

- Электрическая проводимость, сопротивление $R < 10^6 \text{ Ohm}$.

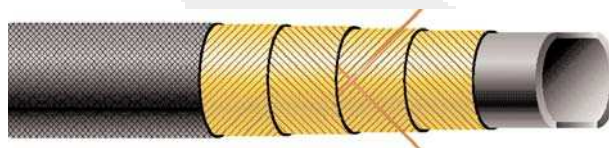

Рабочая температура: $-25^{\circ}\text{C} / +80^{\circ}\text{C}$.

Коэффициент безопасности: 3,5 : 1

Внутренний слой: NBR, чёрный, гладкий, электропроводимый.

Усиление: текстильный каркас, навивка, две перекрестные медные полоски.

Наружный слой: CR, чёрный, стойкий против истирания, масла, морской воды и атмосферного влияния, антистатический, отпечаток от текстильного банджа

Маркировка: сплошная полоска, белая: „SEMPERIT S“.

Номер позиции	Внутри-I		Толщина стенки в мм	Снаружи-I в мм	Рабочее давление бар	Количество вкладышей	Масса кг/м	Длина бухты макс. м
	мм	Дюйм						
56140 3750	75,0		7,5	90,0	16	4	2,70	40
56140 3760	76,2	3	7,5	91,2	16	4	2,70	40
56140 3000	100,0		8,0	116,0	16	4	3,90	40
56140 3100	101,6	4	7,5	116,6	16	4	3,70	40
56140 3060	150,0		10,0	170,0	16	2	7,60	40
56140 3080	200,0		11,0	222,0	16	2	10,30	40

= складская позиция. Актуальное состояние склада. www.semperit.at/index_semperflex.html

Важные указания: настоящий каталог тщательно проработан, чтобы мы могли широко посоветовать нашим заказчикам. Данная информация соответствует состоянию техники, она представляет собой результат долгосрочных экспериментов и испытаний, или же основана на данных о стойкости согласно ISO 7620-1986 (E) для указанных рабочих веществ. Индивидуальные условия пользования оказывают влияние на использование каждого из продуктов, следовательно, они могут предлагать только такую безопасность, которую можно ожидать на основе наших данных в письменной информации о продукте. При неправильном использовании, таком как сжатие, надрыв, натяжка, загрузка санкционированными веществами, нельзя рассчитывать на безопасность. Все рукава изготавливаются согласно EN ISO 1307: 1995, если не специфицировано иное. 31-ого мая 2003 г.

Опасность повреждения! Перед применением новых, или же непроверенных веществ или перед использованием в областях, которые не указаны в информации о продукте, необходимо обеспечить письменную информацию со стороны продавца-специалиста или техника фирмы SEMPERIT. Все шланговые линии необходимо регулярно проверять с точки зрения их эксплуатационной безопасности. При повреждении, главным образом на поверхности шланга, необходимо шланговые линии по соображениям безопасности заменить! Завод-изготовитель оставляет за собой право на проведение изменения в любое время!

ПИЩЕ-ПРОДУКТЫ
ПЕСКО-СТРУЙНЫЕ
МБС
ТРАНСПОРТ
ПАР/ГОРЯЧАЯ ВОДА
ХИМИЯ
ВОДА
ВОЗДУХ
ГАЗЫ
СИГМА
ТЕХНИЧЕСКИЕ ДАННЫЕ

ПЛОСКИЙ РУКАВ ДЛЯ РЕЗЕРВУАРОВ

OS4

Применение:

- ☉ Легкий напорный рукав, предназначенный для транспорта продуктов из минеральных масел с максимальным содержанием ароматов до 50 %.

Норма/разрешение:

- ☉ EN 1765:1997 L



Рабочая температура: -25°C / +80°C.

Коэффициент безопасности: 3,5 : 1

Внутренний слой: NBR, чёрный, гладкий.

Усиление: текстильный каркас, навивка, две перекрестные медные полоски.

Наружный слой: CR, чёрный, стойкий против истирания, масла, морской воды и атмосферного влияния, антистатический, отпечаток от текстильного бандажа.

Маркировка: сплошная серебряная полоска: „Semperit S“ и красная выбитая этикетка на обеих сторонах рукава „SEMPERIT S OS4 EN 1765:1997 L15 DN Quartal/Jahr PD 23“.

Номер позиции	Внутри-I		Толщина стенки в мм	Aussen I in mm	Рабочее давление бар	Количество вкладышей	Масса кг/м	Длина бухты макс. м
	мм	Дюйм						
56140 4510	51,0	2	6,0	63,0	15	4	1,50	40
56140 4630	63,5	2 1/2	6,0	75,5	15	4	1,80	40
56140 4760	76,2	3	6,0	88,2	15	4	2,00	40
56140 4100	102,0	4	7,0	116,0	15	4	3,20	40
56140 4030	127,0	5	8,0	143,0	15	4	4,40	40
56140 4060	152,0	6	8,0	168,0	15	4	5,20	40
56140 4080	203,0	8	10,5	224,0	15	4	9,50	40

= складская позиция. Актуальное состояние склада. www.semperit.at/index_semperflex.html

Важные указания: настоящий каталог тщательно проработан, чтобы мы могли широко посоветовать нашим заказчикам. Данная информация соответствует состоянию техники, она представляет собой результат долгосрочных экспериментов и испытаний, или же основана на данных о стойкости согласно ISO 7620-1986 (E) для указанных рабочих веществ. Индивидуальные условия пользования оказывают влияние на использование каждого из продуктов, следовательно, они могут предлагать только такую безопасность, которую можно ожидать на основе наших данных в письменной информации о продукте. При неправильном использовании, таком как сжатие, надрыв, натяжка, загрузка санкционированными веществами, нельзя рассчитывать на безопасность. Все рукава изготавливаются согласно EN ISO 1307: 1995, если не специфицировано иное.
31-ого мая 2003 г.

Опасность повреждения! Перед применением новых, или же непроверенных веществ или перед использованием в областях, которые не указаны в информации о продукте, необходимо обеспечить письменную информацию со стороны продавца-специалиста или техника фирмы SEMPERIT. Все шланговые линии необходимо регулярно проверять с точки зрения их эксплуатационной безопасности. При повреждении, главным образом на поверхности шланга, необходимо шланговые линии по соображениям безопасности заменить!
Завод-изготовитель оставляет за собой право на проведение изменения в любое время!

ПИЩЕ
ПРОДУКТЫ
ПЕСКО-
СТРУЙНЫЕ
МБС
ТРАНСПОРТ
ГАР/ГОРЯЧАЯ
ВОДА
ХИМИЯ
ВОДА
ВОЗДУХ
ГАЗЫ
СИГМА
ТЕХНИЧЕСКИЕ
ДАННЫЕ

РУКАВ ДЛЯ ОБЕЗВОЖИВАНИЯ БАКОВ

Применение:

- ☉ Рукав для обезвоживания масляных заправочных баков..

Показатели:

- ☉ Рукав, стойкий против продуктов из минеральных масел с максимальной долей ароматов 50 %.

Предупреждение:

- ☉ На основании специального требования:
 - VITON® - поверхность для содержания ароматов больше, чем 50 %
 - Подвулканизированный стальной фланец

TDE



Рабочая температура: -25°C / +80°C.

Коэффициент безопасности: 4 : 1

Внутренний слой: NBR, чёрный, гладкий, стойкий против масла.

Усиление: текстильный каркас, навивка, двойная спираль из стальной проволоки, медная полоска.

Наружный слой: NVC, чёрный, стойкий против истирания, озона, масла, морской воды и атмосферного влияния, антистатический, отпечаток от текстильного бандажа.

Маркировка: без маркировки

Номер позиции	Внутри-1		Толщина стенки в мм	Снаружи-1 в мм	Рабочее давление бар	Количество вкладышей	Радиус изгиба в мм мин	Масса кг/м	Длина бухты макс. м
	мм	Дюйм							
56129 7645	76,0	3	10,0	96,0	5	4	405	4,40	40
56129 8010	80,0		10,5	101,0	5	4	440	4,85	40
56129 1011	102,0	4	11,0	124,0	5	4	510	6,07	40
56129 1615	152,0	6	15,0	182,0	5	4	680	11,28	40

= складская позиция. Актуальное состояние склада. www.semperit.at/index_semperflex.html

Важные указания: настоящий каталог тщательно проработан, чтобы мы могли широко посоветовать нашим заказчикам. Данная информация соответствует состоянию техники, она представляет собой результат долгосрочных экспериментов и испытаний, или же основана на данных о стойкости согласно ISO 7620-1986 [E] для указанных рабочих веществ. Индивидуальные условия пользования оказывают влияние на использование каждого из продуктов, следовательно, они могут предлагать только такую безопасность, которую можно ожидать на основе наших данных в письменной информации о продукте. При неправильном использовании, таком как сжатие, надрыв, натяжка, загрузка санкционированными веществами, нельзя рассчитывать на безопасность. Все рукава изготавливаются согласно EN ISO 1307: 1995, если не специфицировано иное.
31-ого мая 2003 г.

Опасность повреждения! Перед применением новых, или же непроверенных веществ или перед использованием в областях, которые не указаны в информации о продукте, необходимо обеспечить письменную информацию со стороны продавца-специалиста или техника фирмы SEMPERIT. Все шланговые линии необходимо регулярно проверять с точки зрения их эксплуатационной безопасности. При повреждении, главным образом на поверхности шланга, необходимо шланговые линии по соображениям безопасности заменить!
Завод-изготовитель оставляет за собой право на проведение изменения в любое время!

РУКАВ ДЛЯ ОЧИСТКИ ЦИСТЕРН

TTR

(раньше CA 125)

Применение:

- ☞ Специально сконструированный рукав для очистки сосудов, цистерн и вагонов-цистерн.

Предупреждение:

- ☞ Можно получить также с подвулканизированным фланцем..

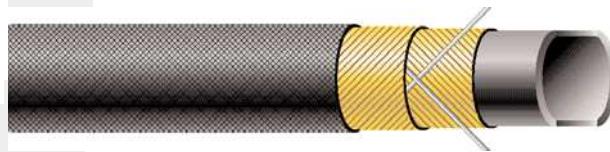

Рабочая температура: -35°C / +100°C.

Коэффициент безопасности: 3 : 1

Внутренний слой: SBR, чёрный, гладкий.

Усиление: текстильный каркас, навивка, две выступающие стальные полосы.

Наружный слой: SBR, чёрный, стойкий против истирания, озона, морской воды и атмосферного влияния, отпечаток от текстильного бандажа.

Маркировка: жёлтая обозначаящая полоска, радиально на расстоянии 5 ft (1,525 м).

Номер позиции	Внутри-1		Толщина стенки в мм	Снаружи-1 в мм	Рабочее давление бар	Количество вкладышей	Радиус изгиба в мм мин	Масса кг/м	Длина бухты макс. м
	мм	Дюйм							
56125 3880	38,0	1 1/2	8,0	54,0	25	2	250	1,55	40
56125 5180	51,0	2	8,0	67,0	25	2	300	2,00	40

= складская позиция. Актуальное состояние склада. www.semperit.at/index_semperflex.html

Важные указания: настоящий каталог тщательно проработан, чтобы мы могли широко посоветовать нашим заказчикам. Данная информация соответствует состоянию техники, она представляет собой результат долгосрочных экспериментов и испытаний, или же основана на данных о стойкости согласно ISO 7620-1986 (E) для указанных рабочих веществ. Индивидуальные условия пользования оказывают влияние на использование каждого из продуктов, следовательно, они могут предлагать только такую безопасность, которую можно ожидать на основе наших данных в письменной информации о продукте. При неправильном использовании, таком как сжатие, надрыв, натяжка, загрузка санкционированными веществами, нельзя рассчитывать на безопасность. Все рукава изготавливаются согласно EN ISO 1307: 1995, если не специфицировано иное.
31-ого мая 2003 г.

Опасность повреждения! Перед применением новых, или же непроверенных веществ или перед использованием в областях, которые не указаны в информации о продукте, необходимо обеспечить письменную информацию со стороны продавца-специалиста или техника фирмы SEMPERIT. Все шланговые линии необходимо регулярно проверять с точки зрения их эксплуатационной безопасности. При повреждении, главным образом на поверхности шланга, необходимо шланговые линии по соображениям безопасности заменить!
Завод-изготовитель оставляет за собой право на проведение изменения в любое время!

ПИЩЕ-ПРОДУКТЫ
ПЕСКО-СТРУЙНЫЕ
МБС
ТРАНСПОРТ
ГАР/ГОРЯЧАЯ ВОДА
ХИМИЯ
ВОДА
ВОЗДУХ
ГАЗЫ
СИГМА
ТЕХНИЧЕСКИЕ ДАННЫЕ

РУКАВ ДЛЯ РАСПЫЛЕНИЯ АСФАЛЬТА

Применение:

- ☉ Рукав, предназначенный для распыления асфальта до 180 ° C. Как основание служит норма EN 13482. Для остальной эксплуатации как напр. работы при распылении асфальта этот рукав пригодный до 110 ° C..

Показатели:

- ☉ Эта конструкция с оплёткой из стальной проволоки и с приложенным вкладышем из текстильного оплётки гарантирует хорошее покрытие поверхности и термоизоляция.
- ☉ Электрическая проводимость, сопротивление $R < 10^6 \text{ Ohm}$.

Предупреждение:

- ☉ **ВНИМАНИЕ:** Этот рукав можно эксплуатировать исключительно согласно цели назначения до 180 ° C.

Гарантия на определённую несущую способность не предоставляется.

Чтобы предупредить опасность увечья при распылении асфальта, необходимо соблюдать правильную манипуляцию при практическом применении. Необходимо препятствовать чрезмерному напряжению в изгибе, при растяжении и высоким температурам. Опаливание наружной поверхности или использование разбавителей для смягчения или устранения остатков битума не допускается. Этот рукав следует заменить при малейших дефектах.

TTS



Рабочая температура: -35°C/max. +180°C у асфальта

Коэффициент безопасности: 8,75 : 1 у асфальта

Внутренний слой: NBR, чёрный, гладкий, электропроводимый.

Усиление: одна проволочная оплётка и одна тканевая оплётка.

Наружный слой: CR, чёрный, электропроводимый, стойкий против истирания, озона, морской воды и атмосферного влияния, отпечаток от текстильного бандажа.

Маркировка: сплошная выбивка: „SEMPERIT S TTS Teerspritz/Tarspray PN 16 bar“.

Номер позиции	Внутри-1		Толщина стенки в мм	Снаружи-1 в мм	Рабочее давление бар	Количество вкладышей	Радиус изгиба в мм мин	Масса кг/м	Длина бухты макс. м	
	мм	Дюйм								
48702 1960*	19,0	3/4	6,0	31,0	16	2	190	0,80	40	y
48702 2570	25,0	1	7,0	39,0	16	2	250	1,10	40	y

= складская позиция. Актуальное состояние склада. www.semperit.at/index_semperflex.html

y = 16 бар рабочее давление для асфальта

Важные указания: настоящий каталог тщательно проработан, чтобы мы могли широко посоветовать нашим заказчикам. Данная информация соответствует состоянию техники, она представляет собой результат долгосрочных экспериментов и испытаний, или же основана на данных о стойкости согласно ISO 7620-1986 [E] для указанных рабочих веществ. Индивидуальные условия пользования оказывают влияние на использование каждого из продуктов, следовательно, они могут предлагать только такую безопасность, которую можно ожидать на основе наших данных в письменной информации о продукте. При неправильном использовании, таком как сжатие, надрыв, натяжка, загрузка санкционированными веществами, нельзя рассчитывать на безопасность. Все рукава изготавливаются согласно EN ISO 1307: 1995, если не специфицировано иное. 31-ого мая 2003 г.

Опасность повреждения! Перед применением новых, или же непроверенных веществ или перед использованием в областях, которые не указаны в информации о продукте, необходимо обеспечить письменную информацию со стороны продавца-специалиста или техника фирмы SEMPERIT. Все шланговые линии необходимо регулярно проверять с точки зрения их эксплуатационной безопасности. При повреждении, главным образом на поверхности шланга, необходимо шланговые линии по соображениям безопасности заменить! Завод-изготовитель оставляет за собой право на проведение изменения в любое время!

РУКАВА ДЛЯ ТРАНСПОРТА

Рукав	ВД (мм)	Рабочее давление (бар)	Слой Внутр / Наруж	Температура (°C)	Страница
ТОРМОЗНЫЕ РУКАВА					
FBD	9 - 13	10	NBR-SBR / SBR	-40 до +70	69
FBE	4 - 13	10	SBR-NR / SBR-EPDM	-40 до +90	70
FBS	9,5 - 14,5	14	CR-NBR / CR	-40 до +95	71
FBH	3,2	100	SBR / CR	-45 до +70	72
ТОРМОЗНЫЕ РУКАВА					
FBU	13 - 35	10	NR-BR / CR	-40 до +70	73
РУКАВА ДЛЯ РАДИАТОРОВ					
FKD	10 - 25	6	EPDM / EPDM	-35 до +100	74
FKS	28 - 120	3	SBR / SBR	-35 до +100	75
FKL	15 - 60	-0,5 / 5	EPDM / EPDM	-40 до +100	76
FKO	13 - 125	5 - 12	NBR / NBR	-35 до +120	77
РУКАВА ДЛЯ ПОДАЧИ ГОРЮЧЕГО					
FUB	3,2 - 13	12	NBR / CR-NBR	-30 до +70 (100)	78
FUB 386	4 - 12	12	NBR / CR-NBR	-40 до +100 (125)	79
FUNT	3,2 - 12	12	NBR / CSM	-30 до +70 (110)	80
FMO	13 - 50	10 / 15	NBR / CR	-40 до +120	81
FMS	25 - 50	-0,6 / 10 - 15	NBR / CR	-40 до +120	82
FPB	13 - 19	0,1	NBR / EPDM-SBR	-30 до +85	83
РУКАВ ДЛЯ ОТВОДА ГАЗА					
FAL	51 - 127	-	EPDM / EPDM	-40 до +120 (150)	84
РУКАВА ДЛЯ ГОРЯЧЕГО ВОЗДУХА КОМПРЕССОРОВ					
FHKS	51 - 75	25	EPDM / EPDM	-40 до +160	85
FHKL	51 - 102	7 - 10	EPDM / EPDM	-40 до +160 (190)	86
РУКАВ ДЛЯ ЛОДОК					
FSY	38 - 40	-0,9 / 10	SBR / SBR	-35 до +70	87
TME / SF3000	19 - 101,6	-0,9 / 10	NBR / SBR-CR	-30 до +90	47

Согласно всеобщего обозрения – для подробной информации посмотрите конкретный каталоговый лист

ТОРМОЗНОЙ РУКАВ

FBD

Применение:

Тормозной рукав для тормозных агрегатов со сжатым воздухом у автомобилей и других пневматических систем автомобилей и прицепов.

Показатели:

Маслостойкий внутренний слой.

Норма/разрешение:

DIN 74310:1993.



Рабочая температура: -40°C / +70°C

Коэффициент безопасности: 2,5 : 1

Внутренний слой: NBR/SBR, чёрный, гладкий, маслостойкий.

Усиление: текстильные прокладки с кордом.

Наружный слой: SBR, чёрный, гладкий, устойчивый к истиранию.

Маркировка: непрерывное цветное обозначение, белое: „SEMPERIT S FBD Bremsschlauch/Air Brake DIN 74310 DN PN 10 bar Woche/Jahr“.

Номер позиции	Внутри-1		Толщина стенки в мм	Снаружи-1 в мм	Рабочее давление бар	Количество вкладышей	Радиус изгиба в мм мин	Масса кг/м	Длина бухты макс. м
	мм	Дюйм							
68430 0935	9,0		3,5	16,0	10	2	65	0,20	50
68430 1135*	11,0	7/16	3,5	18,0	10	2	70	0,24	50
68430 1360*	13,0	1/2	6,0	25,0	10	2	100	0,54	50

* складская позиция. Актуальное состояние склада. www.semperit.at/index_semperflex.html

Важные указания: настоящий каталог тщательно проработан, чтобы мы могли широко посоветовать нашим заказчикам. Данная информация соответствует состоянию техники, она представляет собой результат долгосрочных экспериментов и испытаний, или же основана на данных о стойкости согласно ISO 7620-1986 (E) для указанных рабочих веществ. Индивидуальные условия пользования оказывают влияние на использование каждого из продуктов, следовательно, они могут предлагать только такую безопасность, которую можно ожидать на основе наших данных в письменной информации о продукте. При неправильном использовании, таком как сжатие, надрыв, натяжка, загрузка санкционированными веществами, нельзя рассчитывать на безопасность. Все рукава изготавливаются согласно EN ISO 1307: 1995, если не специфицировано иное.
31-ого мая 2003 г.

Опасность повреждения! Перед применением новых, или же непроверенных веществ или перед использованием в областях, которые не указаны в информации о продукте, необходимо обеспечить письменную информацию со стороны продавца-специалиста или техника фирмы SEMPERIT. Все шланговые линии необходимо регулярно проверять с точки зрения их эксплуатационной безопасности. При повреждении, главным образом на поверхности шланга, необходимо шланговые линии по соображениям безопасности заменить!
Завод-изготовитель оставляет за собой право на проведение изменения в любое время!

ТОРМОЗНОЙ РУКАВ

FBE

Применение:

☞ Рукав для тормозных устройств со сжатым воздухом.

Предупреждение:

☞ Можно использовать также для воздуха, содержащего масло



Рабочая температура: -40°C / +90°C

Коэффициент безопасности: 6,3 : 1

Внутренний слой: SBR/NR, чёрный, гладкий.

Усиление: текстильные прокладки с кордом.

Наружный слой: SBR/EPDM, чёрный, гладкий, озоностойкий.

Маркировка: непрерывное цветное обозначение, белое: „SEMPERIT S FBE Brems-schlauch/ Air-Brake DN PN 10 bar“.

Номер позиции	Внутри-1		Толщина стенки в мм	Снаружи-1 в мм	Рабочее давление бар	Количество вкладышей	Радиус изгиба в мм мин	Масса кг/м	Длина бухты макс. м
	мм	Дюйм							
68051 0440	4,0		4,0	12,0	10	2	40	0,15	50
68051 0640	6,0	1/4	4,0	14,0	10	2	60	0,18	50
68051 0840	8,0	5/16	4,0	16,0	10	2	80	0,22	50
68051 1040	10,0	3/8	4,0	18,0	10	2	100	0,26	50
68051 1355	13,0	1/2	5,5	24,0	10	2	130	0,44	50

= складская позиция. Актуальное состояние склада. www.semperit.at/index_semperflex.html

Важные указания: настоящий каталог тщательно проработан, чтобы мы могли широко посоветовать нашим заказчикам. Данная информация соответствует состоянию техники, она представляет собой результат долгосрочных экспериментов и испытаний, или же основана на данных о стойкости согласно ISO 7620-1986 [E] для указанных рабочих веществ. Индивидуальные условия пользования оказывают влияние на использование каждого из продуктов, следовательно, они могут предлагать только такую безопасность, которую можно ожидать на основе наших данных в письменной информации о продукте. При неправильном использовании, таком как сжатие, надрыв, натяжка, загрузка санкционированными веществами, нельзя рассчитывать на безопасность. Все рукава изготавливаются согласно EN ISO 1307: 1995, если не специфицировано иное.

31-ого мая 2003 г.

Опасность повреждения! Перед применением новых, или же непроверенных веществ или перед использованием в областях, которые не указаны в информации о продукте, необходимо обеспечить письменную информацию со стороны продавца-специалиста или техника фирмы SEMPERIT. Все шланговые линии необходимо регулярно проверять с точки зрения их эксплуатационной безопасности. При повреждении, главным образом на поверхности шланга, необходимо шланговые линии по соображениям безопасности заменить! Завод-изготовитель оставляет за собой право на проведение изменения в любое время!

ТОРМОЗНОЙ РУКАВ

FBS

Применение:

 Гибкий рукав для подводящих и контрольных линий в воздушных тормозных системах автомобилей и для транспортирования воздуха и воды в промышленности. .

Норма/разрешение:

 SAE J1402:1985, Type A.



Рабочая температура: -40°C / +95°C.

Коэффициент безопасности: 4,5 : 1

Внутренний слой: CR/NBR, чёрный, гладкий, частично маслостойкий.

Усиление: текстильные прокладки с кордом.

Наружный слой: CR, чёрный, гладкий.

Маркировка: непрерывное цветное обозначение, белое: „Semperit S FBS Bremschlauch/Air-Brake SAE J 1402 DN PN 14 bar“.

Номер позиции	Внутри-1		Толщина стенки в мм	Снаружи-1 в мм	Рабочее давление бар	Количество вкладышей	Радиус изгиба в мм мин	Масса кг/м	Длина бухты макс. м
	мм	Дюйм							
68431 0948*	9,5	3/8	4,8	19,1	14	2	89	0,31	50
68431 1048	10,0		4,8	19,6	14	2	89	0,34	50
68431 1148	11,0	7/16	4,8	20,6	14	2	102	0,35	50
68431 1248	12,5	1/2	4,8	22,1	14	2	102	0,39	50
68431 1448	14,0		4,8	23,6	14	2	114	0,43	50
68431 1548*	14,5		4,8	24,1	14	2	114	0,44	50

* складская позиция. Актуальное состояние склада. www.semperit.at/index_semperflex.html

Важные указания: настоящий каталог тщательно проработан, чтобы мы могли широко посоветовать нашим заказчикам. Данная информация соответствует состоянию техники, она представляет собой результат долгосрочных экспериментов и испытаний, или же основана на данных о стойкости согласно ISO 7620-1986 [E] для указанных рабочих веществ. Индивидуальные условия пользования оказывают влияние на использование каждого из продуктов, следовательно, они могут предлагать только такую безопасность, которую можно ожидать на основе наших данных в письменной информации о продукте. При неправильном использовании, таком как сжатие, надрыв, натяжка, загрузка санкционированными веществами, нельзя рассчитывать на безопасность. Все рукава изготавливаются согласно EN ISO 1307: 1995, если не специфицировано иное.
31-ого мая 2003 г.

Опасность повреждения! Перед применением новых, или же непроверенных веществ или перед использованием в областях, которые не указаны в информации о продукте, необходимо обеспечить письменную информацию со стороны продавца-специалиста или техника фирмы SEMPERIT. Все шланговые линии необходимо регулярно проверять с точки зрения их эксплуатационной безопасности. При повреждении, главным образом на поверхности шланга, необходимо шланговые линии по соображениям безопасности заменить!
Завод-изготовитель оставляет за собой право на проведение изменения в любое время!

ТОРМОЗНОЙ РУКАВ

FBH

(раньше THB)

Применение:

🔗 Гибкий рукав для гидравлической тормозной системы у автомобилей с жидкостью на базе гликоля.

Показатели:

🔗 Устойчивый к низким температурам рукав..

Норма/разрешение:

🔗 SAE J1401:1999

Предупреждение:

🔗 Гладкую поверхность и цветные продольные полосы можно получить по требованию.



Рабочая температура: -45°C / +70°C.

Коэффициент безопасности: 7 : 1

Внутренний слой: SBR, чёрный, гладкий..

Усиление: текстильные прокладки переплетенные..

Наружный слой: CR, чёрный, рубчатый, масло-стойкий и озоностойкий.

Маркировка: непрерывное цветное обозначение, белое: „DOT Semperit 1/8 HL SAE J1401“.

Дополнительно белые продольные полосы..

Номер позиции	Внутри-I		Толщина стенки в мм	Снаружи-I в мм	Рабочее давление бар	Количество вкладышей	Радиус изгиба в мм мин	Масса кг/м	Длина бухты макс. м
	мм	Дюйм							
68161 0335	3,2	1/8	3,5	10,2	100	2	38	0,09	6,5

= складская позиция. Актуальное состояние склада. www.semperit.at/index_semperflex.html

Важные указания: настоящий каталог тщательно проработан, чтобы мы могли широко посоветовать нашим заказчикам. Данная информация соответствует состоянию техники, она представляет собой результат долгосрочных экспериментов и испытаний, или же основана на данных о стойкости согласно ISO 7620-1986 [E] для указанных рабочих веществ. Индивидуальные условия пользования оказывают влияние на использование каждого из продуктов, следовательно, они могут предлагать только такую безопасность, которую можно ожидать на основе наших данных в письменной информации о продукте. При неправильном использовании, таком как сжатие, надрыв, натяжка, загрузка санкционированными веществами, нельзя рассчитывать на безопасность. Все рукава изготавливаются согласно EN ISO 1307: 1995, если не специфицировано иное.
31-ого мая 2003 г.

Опасность повреждения! Перед применением новых, или же непроверенных веществ или перед использованием в областях, которые не указаны в информации о продукте, необходимо обеспечить письменную информацию со стороны продавца-специалиста или техника фирмы SEMPERIT. Все шланговые линии необходимо регулярно проверять с точки зрения их эксплуатационной безопасности. При повреждении, главным образом на поверхности шланга, необходимо шланговые линии по соображениям безопасности заменить!
Завод-изготовитель оставляет за собой право на проведение изменения в любое время!

ТОРМОЗНОЙ РУКАВ

FBU

Применение:

- Гибкий, тормозной соединительный рукав между отдельными вагонами.

Показатели:

- Данные рукава изготавливаются согласно UIC 830-1/V: 1981 или согласно техническим условиям поставки (ТЛ) уполномочивающих железных дорог.
- Поверхность: огнестойкая согласно DIN 5510-2:1991.

Стандарты/разрешения:

- UIC 830-1/V:1981
- Разные национальные стандарты для железных дорог (напр. BV, DB, и т.д.)

Предупреждение:

- Поставка выполняется в требуемых заказчиком бухтах, намотках или длинах.
- Поскольку безопасность движения поездов зависит от безупречной функции рукавов, то сырьё, изготовление и окончательный контроль подлежат строгим испытаниям в целях постоянного обеспечения равномерного качества тормозных рукавов SEMPERIT.

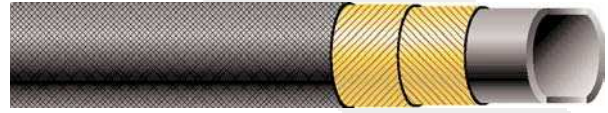

Рабочая температура: -40°C / +70°C

Местное давление: 70 бар.

Внутренний слой: NR/BR, чёрный.

Усиление: текстильные прокладки, навивка.

Наружный слой: CR, чёрный, отпечаток от текстильного банджа.

Маркировка: клеймением согласно UIC 830-1/V, или же согласно техническим условиям поставки уполномочивающей железной дороги..

у... сокращенные наименования стран, ###- количество штук в мм

Номер позиции	Внутри-I		Толщина стенки в мм	Снаружи- I в мм	Рабочее давление бар	Количество вкладышей	Масса кг/м
	мм	Дюйм					
4826y 1###	13,0	1/2	6,0	25,0	10	2	0,40
4826y 4###	16,0	5/8	8,5	33,0	10	2	0,80
4826y 6###	22,0	7/8	8,0	38,0	10	2	0,85
4826y 8###	28,0		7,5	43,0	10	2	1,10
4826y 0###	35,0	1 3/8	9,0	53,0	10	4	1,50

= складская позиция. Актуальное состояние склада. www.semperit.at/index_semperflex.html

Важные указания: настоящий каталог тщательно проработан, чтобы мы могли широко посоветовать нашим заказчикам. Данная информация соответствует состоянию техники, она представляет собой результат долгосрочных экспериментов и испытаний, или же основана на данных о стойкости согласно ISO 7620-1986 (E) для указанных рабочих веществ. Индивидуальные условия пользования оказывают влияние на использование каждого из продуктов, следовательно, они могут предлагать только такую безопасность, которую можно ожидать на основе наших данных в письменной информации о продукте. При неправильном использовании, таком как сжатие, надрыв, натяжка, загрузка санкционированными веществами, нельзя рассчитывать на безопасность. Все рукава изготавливаются согласно EN ISO 1307: 1995, если не специфицировано иное. 31-ого мая 2003 г.

Опасность повреждения! Перед применением новых, или же непроверенных веществ или перед использованием в областях, которые не указаны в информации о продукте, необходимо обеспечить письменную информацию со стороны продавца-специалиста или техника фирмы SEMPERIT. Все шланговые линии необходимо регулярно проверять с точки зрения их эксплуатационной безопасности. При повреждении, главным образом на поверхности шланга, необходимо шланговые линии по соображениям безопасности заменить! Завод-изготовитель оставляет за собой право на проведение изменения в любое время!

РУКАВ ДЛЯ ВОДЯНЫХ РАДИАТОРОВ

FKD-R – FKD-S

Применение:

☉ Рукав к радиатору для двигателей внутреннего сгорания.

Показатели:

☉ Хорошее сопротивление старению под влиянием горячей воды, горячего воздуха и защитных антифризов.

☉ Озоностойкий.

Норма/разрешение:

☉ ISO 4081: 1987 Typ 1A.

Предупреждение:

☉ Подобное DIN 73411: 1996, части 1 и 2.



Рабочая температура: -35°C / +100°C

Коэффициент безопасности: 2,5 : 1

Внутренний слой: EPDM, чёрный, гладкий.

Усиление: полиэфирные прокладки с кордом.

Наружный слой: EPDM, чёрный, гладкий, атмосферостойкий и озоностойкий.

Маркировка: непрерывное цветное обозначение, белое: „SEMPERIT S FKD Kuhlwasser/Cooling Water id x wd> EPDM/PES/EPDM< Quartal/Jahr“.

FKD-R.....68201 ####.....товар в бухтах
FKD-S.....68204 ####.....нарезанный товар

Номер позиции	Внутри-1		Толщина стенки в мм	Снаружи-1 в мм	Рабочее давление бар	Количество вкладышей	Радиус изгиба в мм мин	Масса кг/м	Длина бухты макс. м
	мм	Дюйм							
68201 1035	10,0	3/8	3,5	17,0	6	2	100	0,21	50
68201 1235*	12,0		3,5	19,0	6	2	120	0,22	50
68201 1236	12,5	1/2	3,5	19,5	6	2	125	0,25	50
68201 1335	13,0		3,5	20,0	6	2	130	0,25	50
68201 1435	14,0	9/16	3,5	21,0	6	2	140	0,27	50
68201 1535*	15,0		3,5	22,0	6	2	150	0,29	50
68201 1635*	16,0	5/8	3,5	23,0	6	2	160	0,30	50
68201 1835*	18,0		3,5	25,0	6	2	180	0,36	50
68201 1935	19,0	3/4	3,5	26,0	6	2	190	0,38	50
68201 2035*	20,0		3,5	27,0	6	2	200	0,42	50
68201 2235*	22,0	7/8	3,5	29,0	6	2	220	0,46	50
68201 2535*	25,0	1	3,5	32,0	6	2	250	0,48	50
68201 3255	32,0	1 1/4	5,5	43,0	6	2	320	0,84	50
68204 1235*	12,0		3,5	19,0	6	2	120	0,20	25 x 1
68204 1535*	15,0		3,5	22,0	6	2	150	0,20	25 x 1
68204 1635*	16,0	5/8	3,5	23,0	6	2	160	0,25	25 x 1
68204 1835*	18,0		3,5	25,0	6	2	180	0,25	25 x 1
68204 2035*	20,0		3,5	27,0	6	2	200	0,30	25 x 1
68204 2235*	22,0	7/8	3,5	29,0	6	2	220	0,35	25 x 1
68204 2535*	25,0	1	3,5	32,0	6	2	250	0,35	25 x 1

* = складская позиция. Актуальное состояние склада. www.semperit.at/index_semperflex.html

Важные указания: настоящий каталог тщательно проработан, чтобы мы могли широко посоветовать нашим заказчикам. Данная информация соответствует состоянию техники, она представляет собой результат долгосрочных экспериментов и испытаний, или же основана на данных о стойкости согласно ISO 7620-1986 (E) для указанных рабочих веществ. Индивидуальные условия пользования оказывают влияние на использование каждого из продуктов, следовательно, они могут предлагать только такую безопасность, которую можно ожидать на основе наших данных в письменной информации о продукте. При неправильном использовании, таком как сжатие, надрыв, натяжка, загрузка санкционированными веществами, нельзя рассчитывать на безопасность. Все рукава изготавливаются согласно EN ISO 1307: 1995, если не специфицировано иное.
31-ого мая 2003 г.

Опасность повреждения! Перед применением новых, или же непроверенных веществ или перед использованием в областях, которые не указаны в информации о продукте, необходимо обеспечить письменную информацию со стороны продавца-специалиста или техника фирмы SEMPERIT. Все шланговые линии необходимо регулярно проверять с точки зрения их эксплуатационной безопасности. При повреждении, главным образом на поверхности шланга, необходимо шланговые линии по соображениям безопасности заменить!
Завод-изготовитель оставляет за собой право на проведение изменения в любое время!

ПИЩЕВ-
РОДУКТЫ
ПЕСКО-
СТРУЙНЫЕ
МБС
ТРАНСПОРТ
ПАР/ГОРЯЧАЯ
ВОДА
ХИМИЯ
ВОДА
ВОЗДУХ
ГАЗЫ
СИГМА
ТЕХНИЧЕСКИЕ
ДААННЫЕ

РУКАВ ДЛЯ ВОДЯНЫХ РАДИАТОРОВ

FKS-R - FKS-S

Применение:

☉ Рукав для водяных радиаторов двигателей внутреннего сгорания.

Показатели:

☉ Внутренний и наружный слои являются устойчивыми к горячей воде и к защитным антифризам..

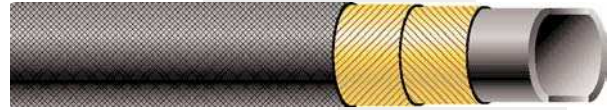

Рабочая температура: -35°C / +100°C.

Коэффициент безопасности: 3,15 : 1

Внутренний слой: SBR, чёрный, гладкий.

Усиление: текстильные прокладки намотанные.

Наружный слой: SBR, чёрный, отпечаток от текстильного банджа.

Маркировка: непрерывное цветное обозначение, белое: „SEMPERIT S FKS Kühlwasser/Cooling Water DN PN 3 bar 100°C“.

FKS-R.....48342 ####.....товар в бухтах

FKS-S.....48372 ####.....нарезанный товар

Номер позиции	Внутри-1		Толщина стенки в мм	Снаружи- 1 в мм	Рабочее давление бар	Количество вкладышей	Масса кг/м	Длина бухты макс. м
	мм	Дюйм						
483xx 2835*	28,0		3,5	35,0	3	2	0,50	40
483xx 3040*	30,0	1 3/16	4,0	38,0	3	2	0,55	40
483xx 3240*	32,0	1 1/4	4,0	40,0	3	2	0,65	40
483xx 3540*	35,0	1 3/8	4,0	43,0	3	2	0,75	40
483xx 3840*	38,0	1 1/2	4,0	46,0	3	2	0,80	40
483xx 4040*	40,0		4,0	48,0	3	2	0,85	40
483xx 4240*	42,0		4,0	50,0	3	2	0,90	40
483xx 4545*	45,0		4,5	54,0	3	2	1,05	40
483xx 4845*	48,0		4,5	57,0	3	2	1,10	40
483xx 5045*	50,0		4,5	59,0	3	2	1,10	40
483xx 5545*	55,0		4,5	64,0	3	2	1,15	40
483xx 6050*	60,0		5,0	70,0	3	2	1,40	40
483xx 6550*	65,0		5,0	75,0	3	2	1,50	40
483xx 7050*	70,0		5,0	80,0	3	2	1,65	40
483xx 7550	75,0		5,0	85,0	3	2	1,75	40
563xx 8050*	80,0		5,0	90,0	3	2	1,80	40
563xx 9050*	90,0		5,0	100,0	3	2	2,05	40
563xx 0050*	100,0		5,0	110,0	3	2	2,35	40
563xx 0160	110,0		6,0	122,0	3	2	3,10	40
563xx 0260*	120,0		6,0	132,0	3	2	3,35	40

= складская позиция. Актуальное состояние склада. www.semperit.at/index_semperflex.html

Важные указания: настоящий каталог тщательно проработан, чтобы мы могли широко посоветовать нашим заказчикам. Данная информация соответствует состоянию техники, она представляет собой результат долгосрочных экспериментов и испытаний, или же основана на данных о стойкости согласно ISO 7620-1986 (E) для указанных рабочих веществ. Индивидуальные условия пользования оказывают влияние на использование каждого из продуктов, следовательно, они могут предлагать только такую безопасность, которую можно ожидать на основе наших данных в письменной информации о продукте. При неправильном использовании, таком как сжатие, надрыв, натяжка, загрузка санкционированными веществами, нельзя рассчитывать на безопасность. Все рукава изготавливаются согласно EN ISO 1307: 1995, если не специфицировано иное. 31-ого мая 2003 г.

Опасность повреждения! Перед применением новых, или же непроверенных веществ или перед использованием в областях, которые не указаны в информации о продукте, необходимо обеспечить письменную информацию со стороны продавца-специалиста или техника фирмы SEMPERIT. Все шланговые линии необходимо регулярно проверять с точки зрения их эксплуатационной безопасности. При повреждении, главным образом на поверхности шланга, необходимо шланговые линии по соображениям безопасности заменить! Завод-изготовитель оставляет за собой право на проведение изменения в любое время!

РУКАВ ДЛЯ ВОДЯНЫХ РАДИАТОРОВ

FKL

(раньше AU 705)

Применение:

- ☑ Легкий и очень гибкий рукав для водяных радиаторов двигателей внутреннего сгорания.
- ☑ Использование для всасывания и нагнетания..

Показатели:

- ☑ Внутренний и наружный слои являются устойчивыми к горячей воде и к защитным антифризам.

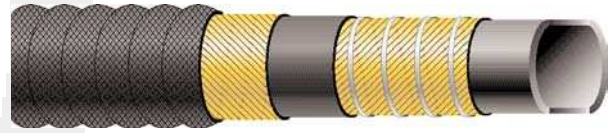

Рабочая температура: -40°C / +100°C.

Коэффициент безопасности: 3 : 1

Внутренний слой: EPDM, чёрный, гладкий.

Усиление: текстильные прокладки намотанные, спираль из двойной стальной проволоки

Наружный слой: EPDM, чёрный, зафриванный, отпечаток от текстильного банджа.

Маркировка: нет.

Вакуумная устойчивость: -0,5 бар

Номер позиции	Внутри-1		Толщина стенки в мм	Снаружи-1 в мм	Рабочее давление бар	Количество вкладышей	Радиус изгиба в мм мин	Масса кг/м	Длина бухты макс. м
	мм	Дюйм							
56114 1540	15,0		4,0	23,0	5	2	60	0,39	40
56114 1640	16,0	5/8	4,0	24,0	5	2	65	0,41	40
56114 1940	19,0	3/4	4,0	27,0	5	2	75	0,43	40
56114 2040	20,0		4,0	28,0	5	2	80	0,45	40
56114 2240	22,0	7/8	4,0	30,0	5	2	85	0,46	40
56114 2545	25,0	1	4,5	34,0	5	2	100	0,47	40
56114 2845	28,0		4,5	37,0	5	2	115	0,60	40
56114 3045	30,0		4,5	39,0	5	2	120	0,69	40
56114 3245	32,0	1 1/4	4,5	41,0	5	2	130	0,83	40
56114 3550	35,0		5,0	45,0	5	2	140	0,87	40
56114 3850	38,0	1 1/2	5,0	48,0	5	2	150	0,92	40
56114 4050	40,0		5,0	50,0	5	2	160	0,98	40
56114 4250	42,0		5,0	52,0	5	2	170	1,06	40
56114 4550	45,0		5,0	55,0	5	2	180	1,12	40
56114 5150	51,0	2	5,0	61,0	5	2	200	1,20	40
56114 5550	55,0		5,0	65,0	5	2	220	1,36	40
56114 6050	60,0		5,0	70,0	5	2	240	1,44	40

= складская позиция. Актуальное состояние склада. www.semperit.at/index_semperflex.html

Важные указания: настоящий каталог тщательно проработан, чтобы мы могли широко посоветовать нашим заказчикам. Данная информация соответствует состоянию техники, она представляет собой результат долгосрочных экспериментов и испытаний, или же основана на данных о стойкости согласно ISO 7620-1986 (E) для указанных рабочих веществ. Индивидуальные условия пользования оказывают влияние на использование каждого из продуктов, следовательно, они могут предлагать только такую безопасность, которую можно ожидать на основе наших данных в письменной информации о продукте. При неправильном использовании, таком как сжатие, надрыв, натяжка, загрузка санкционированными веществами, нельзя рассчитывать на безопасность. Все рукава изготавливаются согласно EN ISO 1307: 1995, если не специфицировано иное. 31-ого мая 2003 г.

Опасность повреждения! Перед применением новых, или же непроверенных веществ или перед использованием в областях, которые не указаны в информации о продукте, необходимо обеспечить письменную информацию со стороны продавца-специалиста или техника фирмы SEMPERIT. Все шланговые линии необходимо регулярно проверять с точки зрения их эксплуатационной безопасности. При повреждении, главным образом на поверхности шланга, необходимо шланговые линии по соображениям безопасности заменить! Завод-изготовитель оставляет за собой право на проведение изменения в любое время!

РУКАВ ДЛЯ МАСЛЯНЫХ РАДИАТОРОВ

FKO

Применение:

☞ Рукав для радиаторов у подвергаемых экстремальной нагрузке дизельных двигателей.

Показатели:

- ☞ С маслостойким и устойчивым к действию горячего внутренним и наружным слоем.
- ☞ Внимание: соблюдать различное рабочее давление.

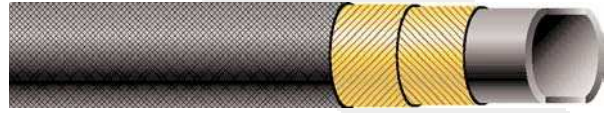

Рабочая температура: -35°C / +120°C

Коэффициент безопасности: 3,15 : 1

Внутренний слой: NBR, чёрный, гладкий.

Усиление: текстильные прокладки, навивка.

Наружный слой: NBR, чёрный, отпечаток от текстильного бандажа.

Маркировка: непрерывная полоска, жёлтая: „Semperit S“.

Номер позиции	Внутри-1		Толщина стенки в мм	Снаружи-1 в мм	Рабочее давление бар	Количество вкладышей	Масса кг/м	Длина бухты макс. м
	мм	Дюйм						
48345 1340	13,0	1/2	4,0	21,0	12	2	0,25	40
48345 1540	15,0		4,0	23,0	12	2	0,30	40
48345 1640	16,0	5/8	4,0	24,0	12	2	0,30	40
48345 2040	20,0		4,0	28,0	12	2	0,40	40
48345 2240	22,0	7/8	4,0	30,0	12	2	0,40	40
48345 2540	25,0	1	4,0	33,0	12	2	0,45	40
48345 3040	30,0	3/16	4,0	38,0	12	2	0,50	40
48345 3240	32,0	1 1/4	4,0	40,0	12	2	0,55	40
48345 3540	35,0	1 3/8	4,0	43,0	12	2	0,60	40
48345 3840	38,0	1 1/2	4,0	46,0	12	2	0,65	40
48345 4040	40,0		4,0	48,0	12	2	0,80	40
48345 4245	42,0		4,5	51,0	8	2	0,80	40
48345 4545	45,0		4,5	54,0	8	2	0,85	40
48345 5045	50,0		4,5	59,0	8	2	0,90	40
48345 5545	55,0		4,5	64,0	8	2	1,00	40
48345 6050	60,0		5,0	70,0	8	2	1,20	40
48345 7050	70,0		5,0	80,0	8	2	1,40	40
56345 9070	90,0		7,0	104,0	5	2	2,90	40
56345 0070	100,0		7,0	114,0	5	2	3,15	40
56345 0170	110,0		7,0	124,0	5	2	3,20	40
56345 0380	125,0		8,0	141,0	5	2	4,00	40

= складская позиция. Актуальное состояние склада. www.semperit.at/index_semperflex.html

Важные указания: настоящий каталог тщательно проработан, чтобы мы могли широко посоветовать нашим заказчикам. Данная информация соответствует состоянию техники, она представляет собой результат долгосрочных экспериментов и испытаний, или же основана на данных о стойкости согласно ISO 7620-1986 (E) для указанных рабочих веществ. Индивидуальные условия пользования оказывают влияние на использование каждого из продуктов, следовательно, они могут предлагать только такую безопасность, которую можно ожидать на основе наших данных в письменной информации о продукте. При неправильном использовании, таком как сжатие, надрыв, натяжка, загрузка санкционированными веществами, нельзя рассчитывать на безопасность. Все рукава изготавливаются согласно EN ISO 1307: 1995, если не специфицировано иное. 31-ого мая 2003 г.

Опасность повреждения! Перед применением новых, или же непроверенных веществ или перед использованием в областях, которые не указаны в информации о продукте, необходимо обеспечить письменную информацию со стороны продавца-специалиста или техника фирмы SEMPERIT. Все шланговые линии необходимо регулярно проверять с точки зрения их эксплуатационной безопасности. При повреждении, главным образом на поверхности шланга, необходимо шланговые линии по соображениям безопасности заменить! Завод-изготовитель оставляет за собой право на проведение изменения в любое время!

РУКАВ ДЛЯ ПОДАЧИ ГОРЮЧЕГО

FUB

(раньше TUB)

Применение:

Подходящий для подачи не содержащих свинец видов горючего (EN 228:2000) и дизельного топлива (EN 559:1999) в легковых, грузовых автомобилях и тракторах.

Предупреждение:

Нельзя использовать для горючего с метиловым спиртом.



Рабочая температура: -40°C / +100°C

Горючее: -30°C / +70°C.

Коэффициент безопасности: 3,3 : 1

Внутренний слой: NBR, чёрный, гладкий, озоностойкий, маслостойкий.

Усиление: текстильные прокладки с кордом.

Наружный слой: CR/NBR, чёрный, гладкий, озоностойкий и маслостойкий.

Маркировка: непрерывное цветное обозначение, зелёное: „SEMPERIT S FUB KRAFTSTOFF/FUEL DN PN 12 BAR“.

Номер позиции	Внутри-1		Толщина стенки в мм	Снаружи-1 в мм	Рабочее давление бар	Количество вкладышей	Радиус изгиба в мм мин	Масса кг/м	Длина бухты макс. м
	мм	Дюйм							
68030 0330	3,2	1/8	3,0	9,2	12	2	38	0,08	50
68030 0331	3,5		3,0	9,5	12	2	42	0,08	50
68030 0430	4,0		3,0	10,0	12	2	48	0,08	50
68030 0431	4,5		3,0	10,5	12	2	54	0,09	50
68030 0530	5,0	3/16	3,0	11,0	12	2	60	0,10	50
68030 0531	5,5		3,0	11,5	12	2	66	0,10	50
68030 0630	6,0		3,0	12,0	12	2	72	0,10	50
68030 0631	6,3	1/4	3,0	12,3	12	2	72	0,10	50
68030 0730	7,0		3,0	13,0	12	2	84	0,12	50
68030 0731	7,5		3,0	13,5	12	2	90	0,12	50
68030 0830	8,0	5/16	3,0	14,0	12	2	96	0,13	50
68030 0930	9,0		3,0	15,0	12	2	108	0,14	50
68030 0931	9,5	3/8	3,0	15,5	12	2	114	0,15	50
68030 1030	10,0		3,0	16,0	12	2	120	0,15	50
68030 1130	11,0		3,0	17,0	12	2	132	0,16	50
68030 1235	12,0		3,5	19,0	12	2	144	0,21	50
68030 1335	13,0	1/2	3,5	20,0	12	2	156	0,23	50

= складская позиция. Актуальное состояние склада. www.semperit.at/index_semperflex.html



Важные указания: настоящий каталог тщательно проработан, чтобы мы могли широко посоветовать нашим заказчикам. Данная информация соответствует состоянию техники, она представляет собой результат долгосрочных экспериментов и испытаний, или же основана на данных о стойкости согласно ISO 7620-1986 (E) для указанных рабочих веществ. Индивидуальные условия пользования оказывают влияние на использование каждого из продуктов, следовательно, они могут предлагать только такую безопасность, которую можно ожидать на основе наших данных в письменной информации о продукте. При неправильном использовании, таком как сжатие, надрыв, натяжка, загрузка санкционированными веществами, нельзя рассчитывать на безопасность. Все рукава изготавливаются согласно EN ISO 1307: 1995, если не специфицировано иное. 31-ого мая 2003 г.

Опасность повреждения! Перед применением новых, или же непроверенных веществ или перед использованием в областях, которые не указаны в информации о продукте, необходимо обеспечить письменную информацию со стороны продавца-специалиста или техника фирмы SEMPERIT. Все шланговые линии необходимо регулярно проверять с точки зрения их эксплуатационной безопасности. При повреждении, главным образом на поверхности шланга, необходимо шланговые линии по соображениям безопасности заменить! Завод-изготовитель оставляет за собой право на проведение изменения в любое время!

РУКАВ ДЛЯ ПОДАЧИ ГОРЮЧЕГО

FUB 386 (раньше TUB386)



Применение:

-  Подходящий для подачи не содержащих свинец видов горючего (EN 228:2000) и дизельного топлива (EN 559:1999) в легковых, грузовых автомобилях и тракторах.
-  Подходящий для моторного отсека у грузовых автомобилей

Норма/разрешение:

-  ISO 4639-1:1987

Предупреждение:

-  Нельзя использовать для горючего с метиловым спиртом.
-  Бухта может состоять из нескольких штук разных длин рукавов.



Рабочая температура: -40°C / +100°C, краткосрочно до 125°C

Коэффициент безопасности: 3,3 : 1

Внутренний слой: NBR, чёрный, гладкий, озоностойкий, маслостойкий.

Усиление: текстильные прокладки с кордом.

Наружный слой: CR/NBR, чёрный, гладкий, озоностойкий, маслостойкий, атмосферостойкий.

Маркировка: непрерывное цветное обозначение, зелёное: „SEMPERIT S FUB 386 KRAFTSTOFF/FUEL PN 12 BAR DN Quartal/Jahr“.

Номер позиции	Внутри-1		Толщина стенки в мм	Снаружи-1 в мм	Рабочее давление бар	Количество вкладышей	Радиус изгиба в мм мин	Масса кг/м	Длина бухты макс. м
	мм	Дюйм							
68031 0430	4,0		3,0	10,0	12	2	48	0,08	100
68031 0527	5,0	3/16	2,7	10,5	12	2	60	0,10	100
68031 0630	6,0	1/4	3,0	12,0	12	2	72	0,11	100
68031 0830	8,0	5/16	3,0	14,0	12	2	96	0,13	100
68031 0932	9,5	3/8	3,2	16,0	12	2	114	0,15	50
68031 1235	12,0		3,5	19,0	12	2	144	0,21	50

= складская позиция. Актуальное состояние склада. www.semperit.at/index_semperfex.html

Важные указания: настоящий каталог тщательно проработан, чтобы мы могли широко посоветовать нашим заказчикам. Данная информация соответствует состоянию техники, она представляет собой результат долгосрочных экспериментов и испытаний, или же основана на данных о стойкости согласно ISO 7620-1986 [E] для указанных рабочих веществ. Индивидуальные условия пользования оказывают влияние на использование каждого из продуктов, следовательно, они могут предлагать только такую безопасность, которую можно ожидать на основе наших данных в письменной информации о продукте. При неправильном использовании, таком как сжатие, надрыв, натяжка, загрузка санкционированными веществами, нельзя рассчитывать на безопасность. Все рукава изготавливаются согласно EN ISO 1307: 1995, если не специфицировано иное. 31-ого мая 2003 г.

Опасность повреждения! Перед применением новых, или же непроверенных веществ или перед использованием в областях, которые не указаны в информации о продукте, необходимо обеспечить письменную информацию со стороны продавца-специалиста или техника фирмы SEMPERIT. Все шланговые линии необходимо регулярно проверять с точки зрения их эксплуатационной безопасности. При повреждении, главным образом на поверхности шланга, необходимо шланговые линии по соображениям безопасности заменить! Завод-изготовитель оставляет за собой право на проведение изменения в любое время!

РУКАВ ДЛЯ ПОДАЧИ ГОРЮЧЕГО

FUHT (раньше TUHT)

Anwendungen:

Подходящий для подачи не содержащих свинец видов горючего (EN 228:2000) и дизельного топлива 1e (EN 559:1999) в моторном отсеке автомашин.

Подходящий для температур окружения до 110 °C.

Показатели:

Замечательная атмосферостойкость и термостойкость.

Предупреждение:

Нельзя использовать для горючего с метиловым спиртом.



Рабочая температура: -40°C / +110°C
Горючее: -30°C / +70°C.

Коэффициент безопасности: 3,3 : 1

Внутренний слой: NBR, чёрный, гладкий, маслостойкий.

Усиление: текстильные прокладки с кордом.

Наружный слой: CSM, чёрный, гладкий, маслостойкий и атмосферостойкий.

Маркировка: непрерывное цветное обозначение, белое: „SEMPERIT S FUHT Kraftstoff/Fuel PN 12 BAR DN Quartal/Jahr“.

Номер позиции	Внутри-1		Толщина стенки в мм	Снаружи-1 в мм	Рабочее давление бар	Количество вкладышей	Радиус изгиба в мм мин	Масса кг/м	Длина бухты макс. м
	мм	Дюйм							
68093 0330	3,2	1/8	3,0	9,2	12	2	38	0,08	50
68093 0331	3,5		3,0	9,5	12	2	42	0,08	50
68093 0430	4,0		3,0	10,0	12	2	48	0,08	50
68093 0431	4,5		3,0	10,5	12	2	54	0,09	50
68093 0530	5,0	3/16	3,0	11,0	12	2	60	0,10	50
68093 0531	5,5		3,0	11,5	12	2	66	0,10	50
68093 0630	6,0		3,0	12,0	12	2	72	0,10	50
68093 0631	6,3	1/4	3,0	12,3	12	2	72	0,10	50
68093 0730	7,0		3,0	13,0	12	2	84	0,12	50
68093 0731	7,5		3,0	13,5	12	2	90	0,12	50
68093 0830	8,0	5/16	3,0	14,0	12	2	96	0,13	50
68093 0930	9,0		3,0	15,0	12	2	108	0,14	50
68093 0931	9,5	3/8	3,0	15,5	12	2	114	0,15	50
68093 1030	10,0		3,0	16,0	12	2	120	0,15	50
68093 1130	11,0		3,0	17,0	12	2	132	0,16	50
68093 1235	12,0		3,5	19,0	12	2	144	0,21	50

= складская позиция. Актуальное состояние склада. www.semperit.at/index_semperflex.html

Важные указания: настоящий каталог тщательно проработан, чтобы мы могли широко посоветовать нашим заказчикам. Данная информация соответствует состоянию техники, она представляет собой результат долгосрочных экспериментов и испытаний, или же основана на данных о стойкости согласно ISO 7620-1986 (E) для указанных рабочих веществ. Индивидуальные условия пользования оказывают влияние на использование каждого из продуктов, следовательно, они могут предлагать только такую безопасность, которую можно ожидать на основе наших данных в письменной информации о продукте. При неправильном использовании, таком как сжатие, надрыв, натяжка, загрузка санкционированными веществами, нельзя рассчитывать на безопасность. Все рукава изготавливаются согласно EN ISO 1307: 1995, если не специфицировано иное. 31-ого мая 2003 г.

Опасность повреждения! Перед применением новых, или же непроверенных веществ или перед использованием в областях, которые не указаны в информации о продукте, необходимо обеспечить письменную информацию со стороны продавца-специалиста или техника фирмы SEMPERIT. Все шланговые линии необходимо регулярно проверять с точки зрения их эксплуатационной безопасности. При повреждении, главным образом на поверхности шланга, необходимо шланговые линии по соображениям безопасности заменить! Завод-изготовитель оставляет за собой право на проведение изменения в любое время!

РУКАВ ДЛЯ ПОДАЧИ ГОРЮЧЕГО

FMO

(раньше TMO)

Применение:

- Для многих видов масла, горючего (EN 228:2000) и охлаждающих средств, а также для керосина и гликоля.
- Универсальный рукав для использования в транспортных средствах, автобусах и тракторах.

Показатели:

- Очень хорошая термостойкость.

Предупреждение:

- Можно получить две степени давления: 10, или 15 бар.

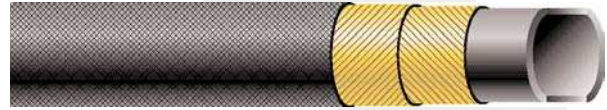

Рабочая температура: -40°C / +120°C

Коэффициент безопасности: 4 : 1

Внутренний слой: NBR, чёрный, гладкий

Усиление: текстильные прокладки, навивка.

Наружный слой: CR, чёрный, маслостойкий, атмосферостойкий, отпечаток от текстильного банджа.

Маркировка: непрерывная полоска, жёлтая: „SEMPERIT S FMO Kraftstoff/Fuel“ и сплошная выбивная полоска „PN 10/15 bar DN Quartal/Jahr.“

Номер позиции	Внутри-1		Толщина стенки в мм	Снаружи-1 в мм	Рабочее давление бар	Количество вкладышей	Радиус изгиба в мм мин	Масса кг/м	Длина бухты макс. м
	мм	Дюйм							
48100 1340	13,0	1/2	4,0	21,0	10	2	41	0,25	40
48100 1640	16,0	5/8	4,0	24,0	10	2	83	0,30	40
48100 1840	18,0		4,0	26,0	10	2	97	0,32	40
48100 2040	20,0		4,0	28,0	10	2	116	0,35	40
48100 2240	22,0	7/8	4,0	30,0	10	2	135	0,35	40
48100 2550	25,0	1	5,0	35,0	10	2	158	0,38	40
48100 2850	28,0		5,0	38,0	10	2	181	0,54	40
48100 3250	32,0	1 1/4	5,0	42,0	10	2	204	0,59	40
48100 3550	35,0		5,0	45,0	10	2	227	0,66	40
48100 4050	40,0		5,0	50,0	10	2	275	0,74	40
48100 5060	50,0		6,0	62,0	10	2	620	0,81	40
48103 1660	16,0	5/8	6,0	28,0	15	4	55	0,45	40
48103 1860	18,0		6,0	30,0	15	4	70	0,50	40
48103 2060	20,0		6,0	32,0	15	4	80	0,55	40
48103 2260	22,0	7/8	6,0	34,0	15	4	90	0,58	40
48103 2560	25,0	1	6,0	37,0	15	4	95	0,65	40
48103 2860	28,0		6,0	40,0	15	4	110	0,7	40
48103 3260	32,0	1 1/4	6,0	44,0	15	4	135	0,78	40
48103 3560	35,0		6,0	47,0	15	4	150	0,85	40
48103 4060	40,0		6,0	52,0	15	4	180	0,95	40
48103 5060	50,0		6,0	62,0	15	4	220	1,15	40

= складская позиция. Актуальное состояние склада. www.semperit.at/index_semperflex.html

Важные указания: настоящий каталог тщательно проработан, чтобы мы могли широко посоветовать нашим заказчикам. Данная информация соответствует состоянию техники, она представляет собой результат долгосрочных экспериментов и испытаний, или же основана на данных о стойкости согласно ISO 7620-1986 (E) для указанных рабочих веществ. Индивидуальные условия пользования оказывают влияние на использование каждого из продуктов, следовательно, они могут предлагать только такую безопасность, которую можно ожидать на основе наших данных в письменной информации о продукте. При неправильном использовании, таком как сжатие, надрыв, натяжка, загрузка санкционированными веществами, нельзя рассчитывать на безопасность. Все рукава изготавливаются согласно EN ISO 1307: 1995, если не специфицировано иное. 31-ого мая 2003 г.

Опасность повреждения! Перед применением новых, или же непроверенных веществ или перед использованием в областях, которые не указаны в информации о продукте, необходимо обеспечить письменную информацию со стороны продавца-специалиста или техника фирмы SEMPERIT. Все шланговые линии необходимо регулярно проверять с точки зрения их эксплуатационной безопасности. При повреждении, главным образом на поверхности шланга, необходимо шланговые линии по соображениям безопасности заменить! Завод-изготовитель оставляет за собой право на проведение изменения в любое время!

РУКАВ ДЛЯ ПОДАЧИ ГОРЮЧЕГО

FMS

(раньше TMS)

Применение:

- ☑ Для многих видов масла, горючего (EN 228:2000) и охлаждающих средств, а также для керосина и гликоля.
- ☑ Универсальный рукав для использования в транспортных средствах, автобусах и тракторах.

Показатели:

- ☑ Очень хорошая термостойкость.
- ☑ Подходящий для средней загрузки всасыванием

Предупреждение:

- ☑ **ВНИМАНИЕ:** обращать внимание на различное рабочее давление!



Рабочая температура: -40°C / +120°C

Коэффициент безопасности: 4 : 1

Внутренний слой: NBR, чёрный, гладкий.

Усиление: текстильные прокладки намотанные, спираль из стальной проволоки, оцинкованная.

Наружный слой: CR, чёрный, маслостойкий, атмосферостойкий, отпечаток от текстильного бандажа.

Маркировка: непрерывная полоска, жёлтая: „SEMPERIT S FMS Kraftstoff/Fuel SD“ и сплошная выбивная полоска „PN .. bar DN Quartal/Jahr“.

Сопротивление вакууму до - 0,6 бар

Номер позиции	Внутри-1		Толщина стенки в мм	Снаружи-1 в мм	Рабочее давление бар	Количество вкладышей	Радиус изгиба в мм мин	Масса кг/м	Длина бухты макс. м
	мм	Дюйм							
48101 2555	25,0	1	5,5	36,0	15	2	80	0,80	40
48101 3255	32,0	1 1/4	5,5	43,0	15	2	100	1,00	40
48101 4060	40,0		6,0	52,0	10	2	120	1,30	40
48101 5060	50,0		6,0	62,0	10	2	150	1,60	40

= складская позиция. Актуальное состояние склада. www.semperit.at/index_semperflex.html

Важные указания: настоящий каталог тщательно проработан, чтобы мы могли широко посоветовать нашим заказчикам. Данная информация соответствует состоянию техники, она представляет собой результат долгосрочных экспериментов и испытаний, или же основана на данных о стойкости согласно ISO 7620-1986 (E) для указанных рабочих веществ. Индивидуальные условия пользования оказывают влияние на использование каждого из продуктов, следовательно, они могут предлагать только такую безопасность, которую можно ожидать на основе наших данных в письменной информации о продукте. При неправильном использовании, таком как сжатие, надрыв, натяжка, загрузка санкционированными веществами, нельзя рассчитывать на безопасность. Все рукава изготавливаются согласно EN ISO 1307: 1995, если не специфицировано иное. 31-ого мая 2003 г.

Опасность повреждения! Перед применением новых, или же непроверенных веществ или перед использованием в областях, которые не указаны в информации о продукте, необходимо обеспечить письменную информацию со стороны продавца-специалиста или техника фирмы SEMPERIT. Все шланговые линии необходимо регулярно проверять с точки зрения их эксплуатационной безопасности. При повреждении, главным образом на поверхности шланга, необходимо шланговые линии по соображениям безопасности заменить! Завод-изготовитель оставляет за собой право на проведение изменения в любое время!

РУКАВ ДЛЯ ПОДАЧИ ПРОПАНА-БУТАНА

FPB

Применение:

- ☉ Рукав для подачи пропана-бутана с низким давлением в транспортных средствах.



Рабочая температура: -30°C / +85°C

Коэффициент безопасности: 50 : 1

Внутренний слой: NBR, чёрный, гладкий.

Усиление: текстильные прокладки с кордом.

Наружный слой: EPDM/SBR, чёрный, гладкий.

Маркировка: непрерывное цветное обозначение, белое: „SEMPERIT S FPB LPG Automotive PN 0,1 bar DN Quartal/Jahr“.

Номер позиции	Внутри-1		Толщина стенки в мм	Снаружи-1 в мм	Рабочее давление бар	Количество вкладышей	Радиус изгиба в мм мин	Масса кг/м	Длина бухты макс. м
	мм	Дюйм							
68032 1335	13,0	1/2	3,5	20,0	0,1	2	130	0,30	20
68032 1640	16,0	5/8	4,0	24,0	0,1	2	160	0,40	20
68032 1945	19,0	3/4	4,5	28,0	0,1	2	190	0,50	20

= складская позиция. Актуальное состояние склада. www.semperit.at/index_semperflex.html

Важные указания: настоящий каталог тщательно проработан, чтобы мы могли широко посоветовать нашим заказчикам. Данная информация соответствует состоянию техники, она представляет собой результат долгосрочных экспериментов и испытаний, или же основана на данных о стойкости согласно ISO 7620-1986 [E] для указанных рабочих веществ. Индивидуальные условия пользования оказывают влияние на использование каждого из продуктов, следовательно, они могут предлагать только такую безопасность, которую можно ожидать на основе наших данных в письменной информации о продукте. При неправильном использовании, таком как сжатие, надрыв, натяжка, загрузка санкционированными веществами, нельзя рассчитывать на безопасность. Все рукава изготавливаются согласно EN ISO 1307: 1995, если не специфицировано иное.
31-ого мая 2003 г.

Опасность повреждения! Перед применением новых, или же непроверенных веществ или перед использованием в областях, которые не указаны в информации о продукте, необходимо обеспечить письменную информацию со стороны продавца-специалиста или техника фирмы SEMPERIT. Все шланговые линии необходимо регулярно проверять с точки зрения их эксплуатационной безопасности. При повреждении, главным образом на поверхности шланга, необходимо шланговые линии по соображениям безопасности заменить!
Завод-изготовитель оставляет за собой право на проведение изменения в любое время!

РУКАВ ДЛЯ ОТВОДА ГАЗА

FAL

(раньше SP 500)

Применение:

- ☑ Легкий и очень гибкий рукав для отвода газов без спирали.
- ☑ Специально разработанный для мастерских с системами отвода газа под уровнем пола.

Показатели:

- ☑ Способный сопротивлению выхлопным газам и высоким температурам.
- ☑ Рукав стойкий против внешней механической нагрузки (наезд автомобилем итп.).



Рабочая температура: -40°C / +120°C, краткосрочно до +150°C

Внутренний слой: EPDM, чёрный, гофрированный.

Усиление: нет.

Наружный слой: EPDM, чёрный, гофрированный, отпечаток от текстильного бандажа.

Маркировка: нет

Номер позиции	Внутри-1		Масса кг/м	Радиус изгиба в мм мин	Длина бухты макс. м
	мм	Дюйм			
56116 5116	51	2	1,15	300	15,5
56116 6316	63,5	2 1/2	1,35	390	15,5
56116 7616	76	3	1,65	450	15,5
56116 9016	90		1,9	540	15,5
56116 1016	102	4	2,15	600	15,5
56116 0516	127	5	2,3	750	15,5

= складская позиция. Актуальное состояние склада. www.semperit.at/index_semperflex.html

Важные указания: настоящий каталог тщательно проработан, чтобы мы могли широко посоветовать нашим заказчикам. Данная информация соответствует состоянию техники, она представляет собой результат долгосрочных экспериментов и испытаний, или же основана на данных о стойкости согласно ISO 7620-1986 (E) для указанных рабочих веществ. Индивидуальные условия пользования оказывают влияние на использование каждого из продуктов, следовательно, они могут предлагать только такую безопасность, которую можно ожидать на основе наших данных в письменной информации о продукте. При неправильном использовании, таком как сжатие, надрыв, натяжка, загрузка санкционированными веществами, нельзя рассчитывать на безопасность. Все рукава изготавливаются согласно EN ISO 1307: 1995, если не специфицировано иное.

31. марта 2003

Опасность повреждения! Перед применением новых, или же непроверенных веществ или перед использованием в областях, которые не указаны в информации о продукте, необходимо обеспечить письменную информацию со стороны продавца-специалиста или техника фирмы SEMPERIT. Все шланговые линии необходимо регулярно проверять с точки зрения их эксплуатационной безопасности. При повреждении, главным образом на поверхности шланга, необходимо шланговые линии по соображениям безопасности заменить!

Завод-изготовитель оставляет за собой право на проведение изменения в любое время!

РУКАВ ДЛЯ ГОРЯЧЕГО ВОЗДУХА КОМПРЕССОРОВ

Применение:

Рукав для компрессоров, для использования у транспортных средств в силосах в качестве соединения между разгрузочным компрессором и силосом.

Показатели:

- Высокая продолжительность службы, поскольку используются термостойкие смеси резины.
- Высокая безопасность в отношении разрыва и хорошая стабильность в профиле и при изгибе использованием двух переплетётов из стальной проволоки.

FHKS (раньше PHKS)



Рабочая температура: -40°C / +160°C

Коэффициент безопасности: 6 : 1

Внутренний слой: EPDM, чёрный, гладкий, устойчивый к горячему воздуху и масляному туману.

Усиление: переплетённая прокладка из стальной проволоки.

Наружный слой: EPDM, чёрный, устойчивый к истиранию, атмосферостойкий, отпечаток от текстильного бандажа.

Маркировка: непрерывная полоска, с цветной подкладкой: „SEMPERIT S FHKS Heissluftkompressor/Hot Air Blower 160°C PN 25 bar“.

Номер позиции	Внутри-1		Толщина стенки в мм	Снаружи-1 в мм	Рабочее давление бар	Количество вкладышей	Радиус изгиба в мм мин	Масса кг/м	Длина бухты макс. м
	мм	Дюйм							
48401 5100	51,0	2	8,0	67,0	25	2	250	2,40	20
48401 5180*	51,0	2	8,0	67,0	25	2	250	2,40	40
48401 6080	60,0		8,0	76,0	25	2	320	3,10	40
48401 6580	65,0		8,0	81,0	25	2	350	3,40	40
48401 7580*	75,0		8,0	91,0	25	2	450	4,00	40

* складская позиция. Актуальное состояние склада. www.semperit.at/index_semperflex.html

Важные указания: настоящий каталог тщательно проработан, чтобы мы могли широко посоветовать нашим заказчикам. Данная информация соответствует состоянию техники, она представляет собой результат долгосрочных экспериментов и испытаний, или же основана на данных о стойкости согласно ISO 7620-1986 [E] для указанных рабочих веществ. Индивидуальные условия пользования оказывают влияние на использование каждого из продуктов, следовательно, они могут предлагать только такую безопасность, которую можно ожидать на основе наших данных в письменной информации о продукте. При неправильном использовании, таком как сжатие, надрыв, натяжка, загрузка санкционированными веществами, нельзя рассчитывать на безопасность. Все рукава изготавливаются согласно EN ISO 1307: 1995, если не специфицировано иное.

31. марта 2003

Опасность повреждения! Перед применением новых, или же непроверенных веществ или перед использованием в областях, которые не указаны в информации о продукте, необходимо обеспечить письменную информацию со стороны продавца-специалиста или техника фирмы SEMPERIT. Все шланговые линии необходимо регулярно проверять с точки зрения их эксплуатационной безопасности. При повреждении, главным образом на поверхности шланга, необходимо шланговые линии по соображениям безопасности заменить! Завод-изготовитель оставляет за собой право на проведение изменения в любое время!

РУКАВ ДЛЯ ГОРЯЧЕГО ВОЗДУХА КОМПРЕССОРОВ

FHKL (раньше ARC 608)

Применение:

☑ Рукав для компрессоров, для использования у транспортных средств в силосах в качестве соединения между разгрузочным компрессором и силосом.

Показатели:

☑ Стальная спираль повышает гибкость, и дает возможность более узких диаметров изгиба в сравнении с FHKS.

Предупреждение:

- ☑ На основе требования в распоряжении с белым резиновым внутренним слоем.
- ☑ **ВНИМАНИЕ:** обращать внимание на различные рабочие давления!

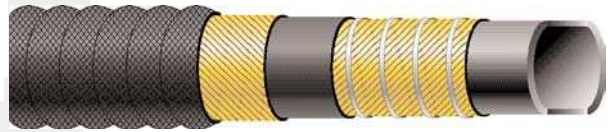

Рабочая температура: -40 °C / +160 °C, краткосрочно до 190 °C

Коэффициент безопасности: 3 : 1

Внутренний слой: EPDM, чёрный, гладкий, исполнение для высоких температур.

Усиление: текстильные прокладки, навивка, двойная спираль из стальной проволоки.

Наружный слой: EPDM, чёрный, атмосферостойкий, термостойкий, озоностойкий, отпечаток от текстильного бандажа.

Маркировка: непрерывная полоска, с цветной подкладкой желтой : "Semperit S FHKL Heissluft-kompressor/Hot Air Blower 160°C"

Номер позиции	Внутри-1		Толщина стенки в мм	Снаружи-1 в мм	Рабочее давление бар	Количество вкладышей	Радиус изгиба в мм мин	Масса кг/м	Длина бухты макс. м
	мм	Дюйм							
56407 5150	51,0	2	5,0	61,0	10	2	150	1,50	40
56407 6355	63,0	2 1/2	5,5	74,0	10	2	200	1,80	40
56407 7660	76,0	3	6,0	88,0	8	2	300	2,14	40
56407 9060	90,0		6,0	102,0	7	2	360	2,70	40
56407 1060	102,0	4	6,0	114,0	7	2	450	3,00	40

= складская позиция. Актуальное состояние склада. www.semperit.at/index_semperflex.html

Важные указания: настоящий каталог тщательно проработан, чтобы мы могли широко посоветовать нашим заказчикам. Данная информация соответствует состоянию техники, она представляет собой результат долгосрочных экспериментов и испытаний, или же основана на данных о стойкости согласно ISO 7620-1986 (E) для указанных рабочих веществ. Индивидуальные условия пользования оказывают влияние на использование каждого из продуктов, следовательно, они могут предлагать только такую безопасность, которую можно ожидать на основе наших данных в письменной информации о продукте. При неправильном использовании, таком как сжатие, надрыв, натяжка, загрузка санкционированными веществами, нельзя рассчитывать на безопасность. Все рукава изготавливаются согласно EN ISO 1307: 1995, если не специфицировано иное.

31-ого мая 2003 г.

Опасность повреждения! Перед применением новых, или же непроверенных веществ или перед использованием в областях, которые не указаны в информации о продукте, необходимо обеспечить письменную информацию со стороны продавца-специалиста или техника фирмы SEMPERIT. Все шланговые линии необходимо регулярно проверять с точки зрения их эксплуатационной безопасности. При повреждении, главным образом на поверхности шланга, необходимо шланговые линии по соображениям безопасности заменить! Завод-изготовитель оставляет за собой право на проведение изменения в любое время!

РУКАВ ДЛЯ ЛОДОК

FSY

Применение:

Ⓢ Высококачественная составная часть санитарных узлов для требовательных любителей лодок.

Показатели:

- Ⓢ Рукав не образует любых полосок после стирания использованием белой поверхности.
- Ⓢ Не мешает неприятным запахом.
- Ⓢ Гибкий и, тем самым, подходящий для узких диаметров изгиба.
- Ⓢ Устойчивый к морской воде и фекалиям.

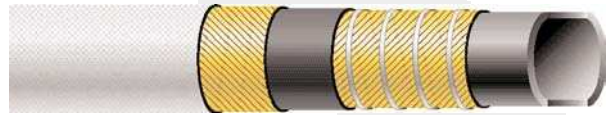

Рабочая температура: -35°C / +70°C

Коэффициент безопасности: 3,15 : 1

Внутренний слой: SBR, чёрный, гладкий.

Усиление: текстильные прокладки навивка, спираль из стальной проволоки.

Наружный слой: SBR, белый, устойчивый к морской воде, отпечаток от текстильного бандажа.

Маркировка: непрерывная исписанная полоска, чёрная: „SEMPERIT S FSY Sanitary“.

Устойчивый к вакууму до -0,9 бар

Номер позиции	Внутри-1		Толщина стенки в мм	Снаружи-1 в мм	Рабочее давление бар	Количество вкладышей	Радиус изгиба в мм мин	Масса кг/м	Длина бухты макс. м
	мм	Дюйм							
56396 3850	38,0	1 1/2	5,0	48,0	10	2	150	1,10	40
56396 4050	40,0		5,0	50,0	10	2	160	1,15	40

= складская позиция. Актуальное состояние склада. www.semperit.at/index_semperflex.html

Важные указания: настоящий каталог тщательно проработан, чтобы мы могли широко посоветовать нашим заказчикам. Данная информация соответствует состоянию техники, она представляет собой результат долгосрочных экспериментов и испытаний, или же основана на данных о стойкости согласно ISO 7620-1986 [E] для указанных рабочих веществ. Индивидуальные условия пользования оказывают влияние на использование каждого из продуктов, следовательно, они могут предлагать только такую безопасность, которую можно ожидать на основе наших данных в письменной информации о продукте. При неправильном использовании, таком как сжатие, надрыв, натяжка, загрузка санкционированными веществами, нельзя рассчитывать на безопасность. Все рукава изготавливаются согласно EN ISO 1307: 1995, если не специфицировано иное. 31-ого мая 2003 г.

Опасность повреждения! Перед применением новых, или же непроверенных веществ или перед использованием в областях, которые не указаны в информации о продукте, необходимо обеспечить письменную информацию со стороны продавца-специалиста или техника фирмы SEMPERIT. Все шланговые линии необходимо регулярно проверять с точки зрения их эксплуатационной безопасности. При повреждении, главным образом на поверхности шланга, необходимо шланговые линии по соображениям безопасности заменить! Завод-изготовитель оставляет за собой право на проведение изменения в любое время!

РУКАВА ДЛЯ ПАРА И ГОРЯЧЕЙ ВОДЫ

Рукав	ВД (мм)	Рабочее давление (бар)	Слой Внутр / Наруж	Температура (°C)	Страница
ПАРОПРОВОДНЫЕ РУКАВА					
DS1	13 - 75	18 / 55	EPDM / EPDM	+210 / +120	89
DS2/DSE	13 - 50	18 / 55	EPDM / EPDM	+210 / +95	90
DS3	13 - 50	6 / 18	SBR-EPDM / SBR-NBR	+164 / +95	91
РУКАВА ДЛЯ ГОРЯЧЕЙ ВОДЫ					
DH1 - DH3	13 - 50	8 - 12	SBR /стекл. ткань	+95 / +300/500	92
DHG	6 - 25	6	SBR-NR / NR-EPDM	-35 до +95	93
DHN	13 - 102	10	EPDM / EPDM	-45 до +120	94
РУКАВ ДЛЯ ЗАЩИТЫ КАБЕЛЕЙ					
DKS	16 - 51	-	синт.ткань / SBR	-35 до +100	95
РУКАВА ДЛЯ ОЧИСТКИ					
LM3	13 - 75	6 / 18	NBR / NVC	-35 до +95 (164)	15
LMD	13 - 51	6	EPDM / EPDM	-40 до +164	16
LMH	13 - 102	10	EPDM / EPDM	-40 до +95 (130)	17

Согласно всеобщего обозрения –для подробной информации посмотрите конкретный каталоговый лист

НАСЫЩЕННЫЙ ПАР

Рабочее давление			Температура	
kp/cm ²	bar	Psi	°C	°F
0,4	0,4	5,7	108,7	227,0
0,6	0,6	8,5	112,7	234,8
0,8	0,8	11,4	116,3	241,0
1,0	1,0	14,2	119,0	247,0
1,5	1,5	21,3	126,7	260,0
2,0	2,0	28,4	132,8	271,0
2,5	2,5	35,6	138,1	281,0
3,0	2,9	42,7	142,8	289,0
3,5	3,4	49,8	147,1	297,0
4,0	3,9	56,9	150,9	303,8
4,5	4,4	64,0	154,6	310,4
5,0	4,9	71,1	157,9	316,4
5,5	5,4	78,2	161,1	322,0
6,0	5,9	85,3	164,0	327,3
6,5	6,4	92,4	166,8	332,0
7,0	6,9	99,6	169,5	337,0
7,5	7,4	106,7	172,0	341,6
8,0	7,8	113,8	174,4	346,0
8,5	8,3	120,9	176,8	350,0
9,0	8,8	128,0	178,9	354,0

Рабочее давление			Температура	
kp/cm ²	bar	Psi	°C	°F
9,5	9,3	135,1	181,0	357,8
10,0	9,8	142,2	183,1	362,0
10,5	10,3	149,3	185,2	365,4
11,0	10,8	156,5	187,1	368,8
11,5	11,3	163,6	188,9	372,0
12,0	11,8	170,7	190,7	375,3
12,5	12,3	177,8	192,5	378,5
13,0	12,8	184,9	194,2	381,4
13,5	13,2	192,0	195,8	384,4
14,0	13,7	199,1	197,4	387,3
14,5	14,2	206,2	198,9	390,0
15,0	14,7	213,3	200,4	392,7
15,5	15,2	220,5	201,9	395,4
16,0	15,7	227,6	203,3	398,1
17,0	16,7	241,8	206,1	403,0
18,0	17,7	256,0	208,6	407,5
19,0	18,6	270,2	211,3	412,3
20,0	19,6	284,5	213,9	417,0
25,0	24,5	355,6	225,0	437,0
30,0	29,4	426,6	234,6	454,3

ПАРОПРОВОДНЫЙ РУКАВ

DS 1

Применение:

- Рукав подходящий для транспортирования пара и горячей воды

Показатели:

- Электропроводящий, сопротивление $R < 10^6 \text{ Ohm}$.
- В химической промышленности рукав апробирован после серьёзных испытаний и после тестов пригодности в качестве знаменитого.

Норма/разрешение:

- DIN 2825:1994.

Предупреждение:

- ВНИМАНИЕ:** использовать только подходящую арматуру (тонкостенная арматура согласно DIN 2826:1994).
- ВНИМАНИЕ:** перегретый пар значительно уменьшает продолжительность службы рукава!
- На основе требования можно поставить красное покрытие.



Рабочая температура: +210°C ((насыщенный пар), +120°C (горячая вода).

Коэффициент безопасности: пар 10 : 1, вода 3,15 : 1

Внутренний слой: EPDM, чёрный, гладкий, электропроводный.

Усиление: прокладки из стальной проволоки оплётка, латунирование.

Наружный слой: EPDM, чёрный, электропроводный, не требуется наружной оплётки, отпечаток от текстильного банджа.

Маркировка: непрерывная полоска, красная: „SEMPERIT S DS1 Sattdampf/ Saturated Steam 210°C Sempersteam PN 18 bar $R < 10^6 \text{ Ohm}$ “ а также против красного клеймения согласно DIN 2825 (при размерах DIN).

Вакуум стойкость до номинальной длины (JD) 32: - 0,8 бар; до JD 50: - 0,4 бар; свыше указанного нет устойчивости в вакууме!

Номер позиции	Внутри-1		Толщина стенки в мм	Снаружи-1 в мм	Рабочее давление		Количество складываний	Радиус изгиба в мм мин	Масса кг/м	Длина бухты макс. м	
	мм	Дюйм			нас. пар	горячая вода бфр					
48706 1360*	13,0	1/2	6,0	25,0	18	55	2	80	0,55	40	y
48706 1660*	16,0	5/8	6,0	28,0	18	55	2	90	0,60	40	
48706 1960*	19,0	3/4	6,0	31,0	18	55	2	110	0,70	40	
48706 1970*	19,0	3/4	7,0	33,0	18	55	2	110	0,85	40	y
48706 2575*	25,0	1	7,5	40,0	18	55	2	180	1,10	40	y
48706 3280*	32,0	1 1/4	8,0	48,0	18	55	2	250	1,55	40	y
48706 3880*	38,0	1 1/2	8,0	54,0	18	55	2	300	1,80	40	y
48706 4090	40,0		9,0	58,0	18	55	2	330	2,10	40	
48706 5080	50,0		8,0	66,0	18	55	2	390	2,40	40	
48706 5090*	50,0		9,0	68,0	18	55	2	420	2,65	40	y
48706 5190	50,8	2	9,0	68,8	18	55	2	420	2,65	40	
48706 6010	60,0		10,0	80,0	18	55	2	500	3,45	40	
48706 6310	63,5	2 1/2	10,0	83,5	18	55	2	540	3,55	40	
48706 7510	75,0		10,0	95,0	18	55	3	650	4,90	40	

* = складская позиция. Актуальное состояние склада. www.semperit.at/index_semperflex.html

y= канзные номинальные длины с дополнительным отчетливым клеймением по DIN 2825

Важные указания: настоящий каталог тщательно проработан, чтобы мы могли широко посоветовать нашим заказчикам. Данная информация соответствует состоянию техники, она представляет собой результат долгосрочных экспериментов и испытаний, или же основана на данных о стойкости согласно ISO 7620-1986 (E) для указанных рабочих веществ. Индивидуальные условия пользования оказывают влияние на использование каждого из продуктов, следовательно, они могут предлагать только такую безопасность, которую можно ожидать на основе наших данных в письменной информации о продукте. При неправильном использовании, таком как сжатие, надрыв, натяжка, загрузка санкционированными веществами, нельзя рассчитывать на безопасность. Все рукава изготавливаются согласно EN ISO 1307: 1995, если не специфицировано иное. 31-ого мая 2003 г.

Опасность повреждения! Перед применением новых, или же непроверенных веществ или перед использованием в областях, которые не указаны в информации о продукте, необходимо обеспечить письменную информацию со стороны продавца-специалиста или техника фирмы SEMPERIT. Все шланговые линии необходимо регулярно проверять с точки зрения их эксплуатационной безопасности. При повреждении, главным образом на поверхности шланга, необходимо шланговые линии по соображениям безопасности заменить!
Завод-изготовитель оставляет за собой право на проведение изменения в любое время!

ПАРОПРОВОДНЫЙ РУКАВ

DS2 / DSE

Применение:

- ☑ Рукав подходящий для транспортирования пара и горячей воды.
- ☑ Использование при 210 °C / 18 бар только краткосрочно, для долгосрочного использования при 210 °C / 18 бар рекомендуем DS 1.

Показатели:

- ☑ Электропроводящий, сопротивление $R < 10^6 \text{ Ohm}$.

Норма/разрешение:

- ☑ BS 5342:1985 2A.
- ☑ DIN 2825:1994 для 6 бар.

Предупреждение:

- ☑ Хорошая устойчивость к обычно продаваемым средствам для очистки. Для использования средств для очистки просим соблюдать нашу отдельную информацию.
- ☑ **ВНИМАНИЕ:** использовать только подходящую арматуру (тонкостенная арматура согласно DIN 2826:1994).
- ☑ **ВНИМАНИЕ:** перегретый пар значительно уменьшает продолжительность службы шланга!



Рабочая температура: +210°C (насыщенный пар), +95°C (горячая вода).

Коэффициент безопасности: пар 10 : 1, вода 3,15 : 1

Внутренний слой: EPDM, чёрный, гладкий, электропроводный..

Усиление: прокладки из стальной проволоки оплётки.

Наружный слой: EPDM, чёрный, электропроводный, отпечаток от текстильного банджа.

Маркировка: непрерывная полоска, чёрный шрифт, красное основание: „SEMPERIT S DS2 / DSE Sattdampf /Saturated Steam 210°C“, а также против красного клеймения согласно DIN 2825 / BS 5342 2A.

Номер позиции	Внутри- ii		Толщина стенки в мм	Снаружи- I в мм	Рабочее давление		Количество вкладышей	Радиус изгиба в мм мин	Масса кг/м	Длина бухты макс. м
	Дюйм	бар			горячая вода					
48705 1360	13,0	1/2	6,0	25,0	18	55	1	80	0,52	40
48705 1965*	19,0	3/4	6,5	32,0	18	55	1	110	0,75	40
48705 2570*	25,0	1	7,0	39,0	18	55	1	170	1,00	40
48705 3270	32,0	1 1/4	7,0	46,0	18	55	1	250	1,30	40
48705 5090	50,0		9,0	68,0	18	55	1	420	2,60	40

= складская позиция. Актуальное состояние склада. www.semperit.at/index_semperflex.html

Важные указания: настоящий каталог тщательно проработан, чтобы мы могли широко посоветовать нашим заказчикам. Данная информация соответствует состоянию техники, она представляет собой результат долгосрочных экспериментов и испытаний, или же основана на данных о стойкости согласно ISO 7620-1986 (E) для указанных рабочих веществ. Индивидуальные условия пользования оказывают влияние на использование каждого из продуктов, следовательно, они могут предлагать только такую безопасность, которую можно ожидать на основе наших данных в письменной информации о продукте. При неправильном использовании, таком как сжатие, надрыв, натяжка, загрузка санкционированными веществами, нельзя рассчитывать на безопасность. Все рукава изготавливаются согласно EN ISO 1307: 1995, если не специфицировано иное.
31-ого мая 2003 г.

Опасность повреждения! Перед применением новых, или же непроверенных веществ или перед использованием в областях, которые не указаны в информации о продукте, необходимо обеспечить письменную информацию со стороны продавца-специалиста или техника фирмы SEMPERIT. Все шланговые линии необходимо регулярно проверять с точки зрения их эксплуатационной безопасности. При повреждении, главным образом на поверхности шланга, необходимо шланговые линии по соображениям безопасности заменить!
Завод-изготовитель оставляет за собой право на проведение изменения в любое время!

ПИЩЕ-ПРОДУКТЫ
ПЕСКО-СТРУЙНЫЕ
МБС
ТРАНСПОРТ
ПАР/ГОРЯЧАЯ ВОДА
ХИМИЯ
ВОДА
ВОЗДУХ
ГАЗЫ
СИГМА
ТЕХНИЧЕСКИЕ ДАННЫЕ

ПАРОПРОВОДНЫЙ РУКАВ

DS3

Применение:

- ☉ Рукав подходящий для транспортирования пара и горячей воды.
- ☉ Для использования в промышленности, у автомобилей (в мастерских) и на предприятиях по переработке.

Предупреждение:

- ☉ Хорошая устойчивость к обычно продаваемым средствам для очистки. Для использования средств для очистки просим соблюдать указанную информацию!
- ☉ **ВНИМАНИЕ:** перегретый пар значительно уменьшает продолжительность службы шланга!



Рабочая температура: +164°C (насыщенный пар), +95°C (горячая вода).

Коэффициент безопасности: пар 10 : 1, вода 3,15 : 1

Внутренний слой: SBR/EPDM, чёрный, гладкий, антистатический.

Усиление: текстильные прокладки навивка.

Наружный слой: SBR/NBR, красный, частично устойчивый к действию жира и масла, отпечаток от текстильного бандажа.

Маркировка: непрерывная полоска, чёрная: „SEMPERIT S DS3 Sattdampf/Saturated Steam 164°C Sempersteam PN 6 bar“.

Номер позиции	Внутри-I		Толщина стенки в мм	Снаружи-I в мм	Рабочее давление		Количество вкладышей	Радиус изгиба в мм мин	Масса кг/м	Длина бухты макс. м
	ii	Дюйм			нас. пар	горячая вода бар				
48446 1350*	13,0	1/2	5,0	23,0	6	18	2	80	0,35	40
48446 1660	16,0	5/8	6,0	28,0	6	18	2	95	0,55	40
48446 1960*	19,0	3/4	6,0	31,0	6	18	2	115	0,60	40
48446 2570*	25,0	1	7,0	39,0	6	18	2	150	0,90	40
48446 3270*	32,0	1 1/4	7,0	46,0	6	18	2	195	1,05	40
48446 3890	38,0	1 1/2	9,0	56,0	6	18	2	230	1,65	40
48446 5010*	50,0		10,0	70,0	6	18	2	300	2,40	40

* = складская позиция. Актуальное состояние склада. www.semperit.at/index_semperflex.html

Важные указания: настоящий каталог тщательно проработан, чтобы мы могли широко посоветовать нашим заказчикам. Данная информация соответствует состоянию техники, она представляет собой результат долгосрочных экспериментов и испытаний, или же основана на данных о стойкости согласно ISO 7620-1986 (E) для указанных рабочих веществ. Индивидуальные условия пользования оказывают влияние на использование каждого из продуктов, следовательно, они могут предлагать только такую безопасность, которую можно ожидать на основе наших данных в письменной информации о продукте. При неправильном использовании, таком как сжатие, надрыв, натяжка, загрузка санкционированными веществами, нельзя рассчитывать на безопасность. Все рукава изготавливаются согласно EN ISO 1307: 1995, если не специфицировано иное. 31-ого мая 2003 г.

Опасность повреждения! Перед применением новых, или же непроверенных веществ или перед использованием в областях, которые не указаны в информации о продукте, необходимо обеспечить письменную информацию со стороны продавца-специалиста или техника фирмы SEMPERIT. Все шланговые линии необходимо регулярно проверять с точки зрения их эксплуатационной безопасности. При повреждении, главным образом на поверхности шланга, необходимо шланговые линии по соображениям безопасности заменить!
Завод-изготовитель оставляет за собой право на проведение изменения в любое время!

РУКАВ ДЛЯ ГОРЯЧЕЙ ВОДЫ

DH1 - DH3

Применение:

☉ Рукав используется для охлаждающей или горячей воды в металлургической и сталеплавильной промышленности.

Показатели:

- ☉ Нанесенная методом горячей вулканизации оболочка из стеклянной ткани служит в качестве защиты от наружных термических влияний, от температуры излучения и от искр.
- ☉ По требованиям можно поставлять с одним или тремя слоями стеклянной ткани.

Предупреждение:

- ☉ Согласно требованиям:
 - белый внутренний слой
 - наружный слой Nomex®.

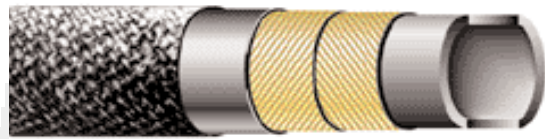

Рабочая температура: +95°C для горячей воды

Температура излучения:
са. 300°C (с одной оболочкой - DH1),
са. 500°C (с тремя оболочками - DH3).

Коэффициент безопасности: 3,15 : 1

Внутренний слой: SBR, чёрный, гладкий.

Усиление: текстильные прокладки, навивка.

Наружный слой: оболочка из стеклянной ткани.

Маркировка: нет.

DH1...с одной оболочкой из стеклянной ткани (согласно таблице), DH3с тремя оболочками из стеклянной ткани (по запросу).

Номер позиции	Внутри-1		Толщина стенки в мм	Снаружи-1 в мм	Рабочее давление бар	Количество вкладышей	Радиус изгиба в мм мин	Масса кг/м	Длина бухты макс. м
	мм	Дюйм							
48337 1355*	13,0	1/2	5,5	24,0	12	2	50	0,50	40
48337 1955*	19,0	3/4	5,5	30,0	12	2	95	0,60	40
48337 2560*	25,0	1	6,0	37,0	12	2	125	0,75	40
48337 3260*	32,0	1 1/4	6,0	44,0	12	2	160	1,00	40
48337 3560	35,0	1 3/8	6,0	47,0	12	2	175	1,15	40
48337 3870	38,0	1 1/2	7,0	52,0	12	2	190	1,35	40
48337 4070	40,0		7,0	54,0	10	2	200	1,45	40
48337 4570	45,0		7,0	59,0	10	2	225	1,60	40
48337 5070	50,0		7,0	64,0	8	2	250	1,75	40

* = складская позиция. Актуальное состояние склада. www.semperit.at/index_semperflex.html

Важные указания: настоящий каталог тщательно проработан, чтобы мы могли широко посоветовать нашим заказчикам. Данная информация соответствует состоянию техники, она представляет собой результат долгосрочных экспериментов и испытаний, или же основана на данных о стойкости согласно ISO 7620-1986 (E) для указанных рабочих веществ. Индивидуальные условия пользования оказывают влияние на использование каждого из продуктов, следовательно, они могут предлагать только такую безопасность, которую можно ожидать на основе наших данных в письменной информации о продукте. При неправильном использовании, таком как сжатие, надрыв, натяжка, загрузка санкционированными веществами, нельзя рассчитывать на безопасность. Все рукава изготавливаются согласно EN ISO 1307: 1995, если не специфицировано иное.
31-ого мая 2003 г.

Опасность повреждения! Перед применением новых, или же непроверенных веществ или перед использованием в областях, которые не указаны в информации о продукте, необходимо обеспечить письменную информацию со стороны продавца-специалиста или техника фирмы SEMPERIT. Все шланговые линии необходимо регулярно проверять с точки зрения их эксплуатационной безопасности. При повреждении, главным образом на поверхности шланга, необходимо шланговые линии по соображениям безопасности заменить!
Завод-изготовитель оставляет за собой право на проведение изменения в любое время!

РУКАВ ДЛЯ ГОРЯЧЕЙ ВОДЫ

DHG

Применение:

☉ Рукав используется в автомобильных мастерских и гаражах, на предприятиях пищевой промышленности, в мясной промышленности или на молочных заводах.

Показатели:

☉ Поверхность частично устойчивая к действию животных и растительных масел и жиров.

Предупреждение:

☉ Хорошая устойчивость ко многим обычно продаваемым средствам для очистки. Для использования средств для очистки просим соблюдать указанную информацию!



Рабочая температура: -35°C / +95°C

Коэффициент безопасности: 3,15 : 1

Внутренний слой: SBR/NR, чёрный..

Усиление: текстильные прокладки с кордом.

Наружный слой: NR/EPDM, серый, гладкий, частично устойчивый к жиру и маслу.

Маркировка: непрерывное цветное обозначение, чёрное: „SEMPERIT S DHG Heisswasser/Hot Water max. 95°C PN 6 bar“.

Номер позиции	Внутри-1		Толщина стенки в мм	Снаружи-1 в мм	Рабочее давление бар	Количество вкладышей	Радиус изгиба в мм мин	Масса кг/м	Длина бухты макс. м
	мм	Дюйм							
68192 0635	6,0	1/4	3,5	13,0	6	2	30	0,14	50
68192 1335*	13,0	1/2	3,5	20,0	6	2	65	0,25	50
68192 1640*	16,0	5/8	4,0	24,0	6	2	80	0,35	50
68192 1945*	19,0	3/4	4,5	28,0	6	2	95	0,45	50
68192 2550*	25,0	1	5,0	35,0	6	2	125	0,65	50

= складская позиция. Актуальное состояние склада. www.semperit.at/index_semperflex.html

Важные указания: настоящий каталог тщательно проработан, чтобы мы могли широко посоветовать нашим заказчикам. Данная информация соответствует состоянию техники, она представляет собой результат долгосрочных экспериментов и испытаний, или же основана на данных о стойкости согласно ISO 7620-1986 (E) для указанных рабочих веществ. Индивидуальные условия пользования оказывают влияние на использование каждого из продуктов, следовательно, они могут предлагать только такую безопасность, которую можно ожидать на основе наших данных в письменной информации о продукте. При неправильном использовании, таком как сжатие, надрыв, натяжка, загрузка санкционированными веществами, нельзя рассчитывать на безопасность. Все рукава изготавливаются согласно EN ISO 1307: 1995, если не специфицировано иное. 31-ого мая 2003 г.

Опасность повреждения! Перед применением новых, или же непроверенных веществ или перед использованием в областях, которые не указаны в информации о продукте, необходимо обеспечить письменную информацию со стороны продавца-специалиста или техника фирмы SEMPERIT. Все шланговые линии необходимо регулярно проверять с точки зрения их эксплуатационной безопасности. При повреждении, главным образом на поверхности шланга, необходимо шланговые линии по соображениям безопасности заменить! Завод-изготовитель оставляет за собой право на проведение изменения в любое время!

РУКАВ ДЛЯ ГОРЯЧЕЙ ВОДЫ

DHN

Применение:

- Гибкий шланг для транспортирования горячей воды. Занимает важное место при использовании в промышленности.
- Подходящий для транспортирования средств при низких температурах в автомобилях, тракторах и транспортных средствах.

Предупреждение:

- ВНИМАНИЕ:** Шланг для горячей воды не желательно использовать для транспортирования пара (для транспортирования пара рекомендуем DS1, DSE, DS3).



Рабочая температура: -45°C / +120°C

Коэффициент безопасности: 3 : 1

Внутренний слой: EPDM, чёрный, гладкий, термостойкий.

Усиление: текстильная прокладка, навивка.

Наружный слой: EPDM, чёрный, термостойкий, озоностойкий, атмосферостойкий, отпечаток от текстильного бандажа.

Маркировка: нет.

Номер позиции	Внутри-1		Толщина стенки в мм	Снаружи-1 в мм	Рабочее давление бар	Количество вкладышей	Радиус изгиба в мм мин	Масса кг/м	Длина бухты макс. м
	мм	Дюйм							
48444 1350	13,0	1/2	5,0	23,0	10	2	50	0,35	40
48444 1650	16,0	5/8	5,0	26,0	10	2	80	0,40	40
48444 1950	19,0	3/4	5,0	29,0	10	2	100	0,50	40
48444 2550	25,0	1	5,0	35,0	10	2	125	0,60	40
48444 3260	32,0	1 1/4	6,0	44,0	10	2	150	0,80	40
48444 3860	38,0	1 1/2	6,0	50,0	10	2	190	1,05	40
48444 5175	51,0	2	7,5	66,0	10	2	223	1,20	40
48444 6375	63,5	2 1/2	7,5	78,5	10	2	270	1,95	40
56444 7680	76,0	3	8,0	92,0	10	4	310	2,50	40
56444 1010	102,0	4	10,0	122,0	10	4	370	4,30	40

= складская позиция. Актуальное состояние склада. www.semperit.at/index_semperflex.html

Важные указания: настоящий каталог тщательно проработан, чтобы мы могли широко посоветовать нашим заказчикам. Данная информация соответствует состоянию техники, она представляет собой результат долгосрочных экспериментов и испытаний, или же основана на данных о стойкости согласно ISO 7620-1986 (E) для указанных рабочих веществ. Индивидуальные условия пользования оказывают влияние на использование каждого из продуктов, следовательно, они могут предлагать только такую безопасность, которую можно ожидать на основе наших данных в письменной информации о продукте. При неправильном использовании, таком как сжатие, надрыв, натяжка, загрузка санкционированными веществами, нельзя рассчитывать на безопасность. Все рукава изготавливаются согласно EN ISO 1307: 1995, если не специфицировано иное. 31-ого мая 2003 г.

Опасность повреждения! Перед применением новых, или же непроверенных веществ или перед использованием в областях, которые не указаны в информации о продукте, необходимо обеспечить письменную информацию со стороны продавца-специалиста или техника фирмы SEMPERIT. Все шланговые линии необходимо регулярно проверять с точки зрения их эксплуатационной безопасности. При повреждении, главным образом на поверхности шланга, необходимо шланговые линии по соображениям безопасности заменить! Завод-изготовитель оставляет за собой право на проведение изменения в любое время!

РУКАВ ДЛЯ ЗАЩИТЫ КАБЕЛЕЙ

DKS (раньше CC 000)

Применение:

- Использование в качестве кабельной защиты для применений, у которых не требуются специальные электрические изоляционные свойства.
- Идеальный для переносных приборов в сварочной технике.

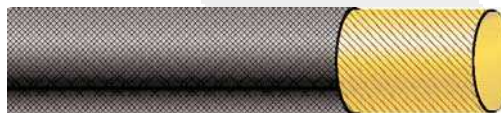

Рабочая температура: -35°C / + 100°C

Внутренний слой: резиной пропитанная синтетическая ткань.

Усиление: нет.

Наружный слой: SBR, чёрный, износостойкий, озоностойкий, отпечаток от текстильного бандажа.

Маркировка: нет.

Номер позиции	Внутри-1		Толщина стенки в мм	Снаружи-1 в мм	Масса кг/м	Длина бухты макс. м
	мм	Дюйм				
48314 1615	16,0	5/8	1,5	19,0	0,09	40
48314 1815	18,0		1,5	21,0	0,10	40
48314 1915	19,0	3/4	1,5	22,0	0,11	40
48314 2015	20,0		1,5	23,0	0,12	40
48314 2215	22,0	7/8	1,5	25,0	0,14	40
48314 2515	25,0	1	1,5	28,0	0,15	40
48314 2815	28,0		1,5	31,0	0,18	40
48314 3015	30,0		1,5	33,0	0,19	40
48314 3215	32,0	1 1/4	1,5	35,0	0,20	40
48314 3515	35,0	1 3/8	1,5	38,0	0,22	40
48314 3815	38,0	1 1/2	1,5	41,0	0,24	40
48314 4015	40,0		1,5	43,0	0,26	40
48314 4215	42,0		1,5	45,0	0,28	40
48314 4515	45,0		1,5	48,0	0,29	40
48314 4815	48,0		1,5	51,0	0,31	40
48314 5115	51,0	2	1,5	54,0	0,33	40

= складская позиция. Актуальное состояние склада. www.semperit.at/index_semperflex.html

Важные указания: настоящий каталог тщательно проработан, чтобы мы могли широко посоветовать нашим заказчикам. Данная информация соответствует состоянию техники, она представляет собой результат долгосрочных экспериментов и испытаний, или же основана на данных о стойкости согласно ISO 7620-1986 (E) для указанных рабочих веществ. Индивидуальные условия пользования оказывают влияние на использование каждого из продуктов, следовательно, они могут предлагать только такую безопасность, которую можно ожидать на основе наших данных в письменной информации о продукте. При неправильном использовании, таком как сжатие, надрыв, натяжка, загрузка санкционированными веществами, нельзя рассчитывать на безопасность. Все рукава изготавливаются согласно EN ISO 1307: 1995, если не специфицировано иное. 31-ого мая 2003 г.

Опасность повреждения! Перед применением новых, или же непроверенных веществ или перед использованием в областях, которые не указаны в информации о продукте, необходимо обеспечить письменную информацию со стороны продавца-специалиста или техника фирмы SEMPERIT. Все шланговые линии необходимо регулярно проверять с точки зрения их эксплуатационной безопасности. При повреждении, главным образом на поверхности шланга, необходимо шланговые линии по соображениям безопасности заменить! Завод-изготовитель оставляет за собой право на проведение изменения в любое время!

РУКАВА ДЛЯ ХИМИИ

Рукав	ВД (мм)	Рабочее давление (бар)	Слой Внутр / Наруж	Температура (°C)	Страница
RESIST U					
UPE-P	25 - 100	-0,9 / 16	UPE прозр. / CR	-35 до +100 (130)	97
UPEL-P	19 - 100	-0,9 / 16	UPE чёрный. / CR	-35 до +100 (130)	98
UPEL-mobil	50 - 100	-0,9 / 10	UPE чёрный. / CR	-35 до +100 (130)	99
RESIST E					
EPDM	19 - 100	-0,9 / 16	EPDM чёрный./ EPDM	-35 до +95 (130)	100
EPDO	13 - 50	16	EPDM чёрный/ EPDM	-35 до +95 (130)	101
RESIST M					
NBR2	19 - 100	-0,9 / 16	NBR2 белый / CR	-35 до +80 (130)	102
NBRO	13 - 50	16	NBR2 белый / CR	-35 до +80 (130)	103
RESIST B					
CIIR	25 - 100	-0,9 / 16	CIIR чёрный / EPDM	-35 до +95 (130)	104
RESIST X					
XLPE	19 - 100	-0,9 / 16	PE-X прозр./ EPDM	-20 до +70	105
XLPO	19 - 100	16	PE-X прозр./ EPDM	-20 до +70	106
RESIST P					
FEP	25 - 50	-0,9 / 16	FEP белый / EPDM	-20 до +130 (150)	107

Текстильное усиление в виде оплётки или навивки - в зависимости от объёма заказа.

Согласно всеобщего обозрения – для подробной информации посмотрите конкретный каталоговый лист

ПИЩЕ-ПРОДУКТЫ
ПЕСКО-СТРУЙНЫЕ
МБС
ТРАНСПОРТ
ПАР/ГОРЯЧАЯ ВОДА
ХИМИЯ
ВОДА
ВОЗДУХ
ГАЗЫ
СИГМА
ТЕХНИЧЕСКИЕ ДАННЫЕ

РУКАВ ДЛЯ ХИМИИ / RESIST U

UPE-P

Применение:

- UPE-P - предохранительный рукав для химии с изоляционным и прозрачным UPE-слоем.
- Подходящий для транспортирования кислот, щелочей, солей, органических соединений (спирты, эфиры, кетоны и т.д.), включая ароматы, хлорированные углеводороды, окисляющие кислоты..
- RESIST U - используется уже годами с большим успехом в фармацевтической и косметической промышленности.

Показатели:

- Внутренний слой RESIST-U располагает экстремально низким коэффициентом трения, у него хорошая устойчивость к истиранию.

Норма/разрешение:

- EN 12115:1999, TRbF 131/2:1992.

Предупреждение:

- ВНИМАНИЕ:** соблюдать перечень устойчивости Semperit, или установить в случае сомнений контакт с техническим отделом компании Semperit
- ВНИМАНИЕ:** температура проточного рабочего тела должна быть его температурой кипения!
- ВНИМАНИЕ:** долгосрочная нагрузка в предельном диапазоне оказывает отрицательное влияние на продолжительность службы!
- ВНИМАНИЕ:** испытание на плотность линии необходимо проводить согласно EN 12115:1999.

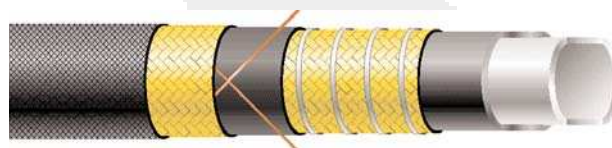

Рабочая температура: внутренний слой в зависимости от проточного рабочего тела до +100°C, рукав гибкий до -35°C, очистка пара без давления до 130°C / не более 30 минут.

Коэффициент безопасности: 3,15 : 1

Внутренний слой: UPE, прозрачный, гладкий, изолирующий.

Усиление: специальная резиновая пленка, текстильные прокладки, две перекрестных медных полоски, спираль из стальной проволоки, оцинкованная.

Наружный слой: CR, чёрный, электропроводящий, устойчивый к истиранию, маслостойкий, атмосферостойкий, отпечаток от текстильного банджа.

Маркировка: непрерывная описательная полоска, цвет светло-фиалетовый/белый: „SEMPERIT S Resist-U Chemie UPE-P“, так же как и непрерывное клеймение: „SEMPERIT S EN 12115 UPE-P SD (DN) PN 16 bar M Quartal/Jahr TRbF 131/2 “.

Вакуум стойкость до -0,9 bar

Номер позиции	Внутри-1		Толщина стенки в мм	Снаружи-1 в мм	Рабочее давление бар	Количество вкладышей	Радиус изгиба в мм мин	Масса кг/м	Длина бухты макс. м
	мм	Дюйм							
48363 2560*	25,0	1	6,0	37,0	16	2	150	1,00	40
48363 3260	32,0	1 1/4	6,0	44,0	16	2	175	1,20	40
48363 3865	38,0	1 1/2	6,5	51,0	16	2	225	1,40	40
48363 5070*	50,0		8,0	66,0	16	2	275	2,30	40
48363 7575	75,0		8,0	91,0	16	2	350	3,45	40
56363 0080	100,0		8,0	116,0	16	2	450	5,20	40

= складская позиция. Актуальное состояние склада. www.semperit.at/index_semperflex.html

Важные указания: настоящий каталог тщательно проработан, чтобы мы могли широко посоветовать нашим заказчикам. Данная информация соответствует состоянию техники, она представляет собой результат долгосрочных экспериментов и испытаний, или же основана на данных о стойкости согласно ISO 7620-1986 (E) для указанных рабочих веществ. Индивидуальные условия пользования оказывают влияние на использование каждого из продуктов, следовательно, они могут предлагать только такую безопасность, которую можно ожидать на основе наших данных в письменной информации о продукте. При неправильном использовании, таком как сжатие, надрыв, натяжка, загрузка санкционированными веществами, нельзя рассчитывать на безопасность. Все рукава изготавливаются согласно EN ISO 1307: 1995, если не специфицировано иное. 31-ого мая 2003 г.

Опасность повреждения! Перед применением новых, или же непроверенных веществ или перед использованием в областях, которые не указаны в информации о продукте, необходимо обеспечить письменную информацию со стороны продавца-специалиста или техника фирмы SEMPERIT. Все шланговые линии необходимо регулярно проверять с точки зрения их эксплуатационной безопасности. При повреждении, главным образом на поверхности шланга, необходимо шланговые линии по соображениям безопасности заменить!
Завод-изготовитель оставляет за собой право на проведение изменения в любое время!

РУКАВ ДЛЯ ХИМИИ/ RESIST U

UPEL-P

Применение:

- UPEL-P - предохранительный рукав для химии с чёрным и токопроводящим UPE-слоем.
- Подходящий для транспортирования кислот, щелочей, солей, органических соединений (спирты, эфиры, кетоны и т.д.), включая ароматы, хлорированные углеводороды, оксидирующие кислоты.

Показатели:

- Внутренний слой RESIST-U располагает экстремально низким коэффициентом трения, у него хорошая устойчивость к истиранию.

Норма/разрешение:

- EN 12115:1999, TRbF 131/2:1992.

Предупреждение:

- ВНИМАНИЕ:** температура проточного рабочего тела должна быть его температурой кипения!
- ВНИМАНИЕ:** соблюдать перечень устойчивости Semperit, или установить в случае сомнений контакт с техническим отделом компании Semperit
- ВНИМАНИЕ:** долгосрочная нагрузка в предельном диапазоне оказывает отрицательное влияние на продолжительность службы!
- ВНИМАНИЕ:** испытание на плотность линии необходимо проводить согласно EN 12115:1999

Вакуум стойкость до -0,9 bar

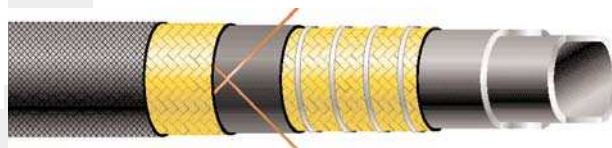

Рабочая температура: внутренний слой в зависимости от проточного рабочего тела до +100°C, рукав гибкий до -35°C, очистка пара без давления до 130°C / не более 30 минут.

Коэффициент безопасности: 3,15 : 1

Внутренний слой: UPE, чёрный, электропроводящий, гладкий.

Усиление: специальная резиновая плёнка, текстильные прокладки, две перекрестных медных полоски, спираль из стальной проволоки, оцинкованная.

Наружный слой: CR, чёрный, электропроводящий, устойчивый к истиранию, маслостойкий, атмосферостойкий, отпечаток от текстильного бандажа.

Маркировка: непрерывная описательная полоска, цвет синий/белый: „SEMPERIT S Resist-U Chemie UPEL-P“, так же как и непрерывное клеймение: „SEMPERIT S EN 12115 UPEL-P SD (DN) PN 16 bar Ohm Quartal/Jahr TRbF 131/2“.

Номер позиции	Внутри-1		Толщина стенки в мм	Снаружи-1 в мм	Рабочее давление бар	Количество вкладышей	Радиус изгиба в мм мин	Масса кг/м	Длина бухты макс. м
	мм	Дюйм							
48364 1960*	19,0	3/4	6,0	31,0	16	2	125	0,80	40
48364 2560*	25,0	1	6,0	37,0	16	2	150	1,00	40
48364 3260*	32,0	1 1/4	6,0	44,0	16	2	175	1,20	40
48364 3865*	38,0	1 1/2	6,5	51,0	16	2	225	1,40	40
48364 5070*	50,0		8,0	66,0	16	2	275	2,30	40
48364 6380	63,0	2 1/2	8,0	79,0	16	2	300	3,00	40
48364 7575*	75,0		8,0	91,0	16	2	350	3,40	40
56364 80751	80,0		8,0	96,0	16	2	380	4,10	40
56364 0080*	100,0		8,0	116,0	16	2	450	5,10	40

* = складская позиция. Актуальное состояние склада. www.semperit.at/index_semperflex.html

Важные указания: настоящий каталог тщательно проработан, чтобы мы могли широко посоветовать нашим заказчикам. Данная информация соответствует состоянию техники, она представляет собой результат долгосрочных экспериментов и испытаний, или же основана на данных о стойкости согласно ISO 7620-1986 (E) для указанных рабочих веществ. Индивидуальные условия пользования оказывают влияние на использование каждого из продуктов, следовательно, они могут предлагать только такую безопасность, которую можно ожидать на основе наших данных в письменной информации о продукте. При неправильном использовании, таком как сжатие, надрыв, натяжка, загрузка санкционированными веществами, нельзя рассчитывать на безопасность. Все рукава изготавливаются согласно EN ISO 1307: 1995, если не специфицировано иное. 31-ого мая 2003 г.

Опасность повреждения! Перед применением новых, или же непроверенных веществ или перед использованием в областях, которые не указаны в информации о продукте, необходимо обеспечить письменную информацию со стороны продавца-специалиста или техника фирмы SEMPERIT. Все шланговые линии необходимо регулярно проверять с точки зрения их эксплуатационной безопасности. При повреждении, главным образом на поверхности шланга, необходимо шланговые линии по соображениям безопасности заменить! Завод-изготовитель оставляет за собой право на проведение изменения в любое время!

РУКАВ ДЛЯ ХИМИИ/ RESIST U

UPEL MOBIL

Применение:

- UPEL-MOBIL разработан специально для использования у заправочных транспортных средств в мобильном транспорте химических веществ.
- Подходящий для транспортирования кислот, щелочей, солей, органических соединений (спирты, эфиры, кетоны и т.д.), включая ароматы, хлорированные углеводороды, оксидирующие кислоты; вкратце сказано для 99 % химических реактивов, находящихся в химической промышленности.

Показатели:

- Внутренний слой RESIST-U располагает экстремально низким коэффициентом трения, у него хорошая устойчивость к истиранию.

Норма/разрешение:

- EN 12115:1999, TRbF 131/2:1992.

Предупреждение:

- ВНИМАНИЕ:** температура проточного рабочего тела должна быть его температурой кипения!
- ВНИМАНИЕ:** соблюдать перечень устойчивости Semperit, или установить в случае сомнений контакт с техническим отделом компании Semperit
- ВНИМАНИЕ:** долгосрочная нагрузка в предельном диапазоне оказывает отрицательное влияние на продолжительность службы!
- ВНИМАНИЕ:** испытание на плотность линии необходимо проводить согласно EN 12115:1999

Вакуум стойкость до -0,9 bar

Номер позиции	Внутри-1		Толщина стенки в мм	Снаружи-1 в мм	Рабочее давление бар	Количество вкладышей	Радиус изгиба в мм мин	Масса кг/м	Длина бухты макс. м
	мм	Дюйм							
56365 5075 *	50,0		8,0	66,0	10	2	275	2,20	40
56365 7575 *	75,0		8,0	91,0	10	2	350	3,10	40
56365 0080 *	100,0		8,0	116,0	10	2	450	3,90	40

= складская позиция. Актуальное состояние склада. www.semperit.at/index_semperflex.html

Важные указания: настоящий каталог тщательно проработан, чтобы мы могли широко посоветовать нашим заказчикам. Данная информация соответствует состоянию техники, она представляет собой результат долгосрочных экспериментов и испытаний, или же основана на данных о стойкости согласно ISO 7620-1986 (E) для указанных рабочих веществ. Индивидуальные условия пользования оказывают влияние на использование каждого из продуктов, следовательно, они могут предлагать только такую безопасность, которую можно ожидать на основе наших данных в письменной информации о продукте. При неправильном использовании, таком как сжатие, надрыв, натяжка, загрузка санкционированными веществами, нельзя рассчитывать на безопасность. Все рукава изготавливаются согласно EN ISO 1307: 1995, если не специфицировано иное. 31-ого мая 2003 г.

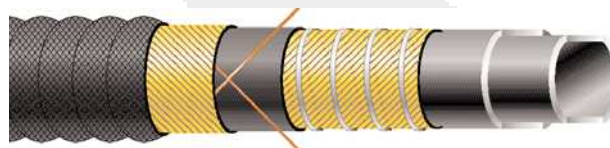

Рабочая температура: внутренний слой в зависимости от проточного рабочего тела до +100°C, рукав гибкий до -35°C, очистка паром без давления до 130°C / не более 30 минут.

Коэффициент безопасности: 4 : 1

Внутренний слой: UPE, чёрный, электропроводящий, гладкий.

Усиление: текстильный корд, навивка, две перекрестных медных полоски, спираль из стальной проволоки, оцинкованная.

Наружный слой: CR, чёрный, рубчатый, электропроводящий, устойчивый к истиранию, маслостойкий, атмосферостойкий, отпечаток от текстильного банджа.

Маркировка: непрерывная описательная полоска, цвет синий/белый: „SEMPERIT S Resist-U Chemie MOBIL UPEL PN 10 bar“, так же как и непрерывное клеймение: „SEMPERIT S EN 12115 UPEL SD (DN) PN 10 bar Ohm Quartal/Jahr TRbF 131/2“.

Опасность повреждения! Перед применением новых, или же непроверенных веществ или перед использованием в областях, которые не указаны в информации о продукте, необходимо обеспечить письменную информацию со стороны продавца-специалиста или техника фирмы SEMPERIT. Все шланговые линии необходимо регулярно проверять с точки зрения их эксплуатационной безопасности. При повреждении, главным образом на поверхности шланга, необходимо шланговые линии по соображениям безопасности заменить! Завод-изготовитель оставляет за собой право на проведение изменения в любое время!

РУКАВ ДЛЯ ХИМИИ/ RESIST E

EPDM

Применение:

- Подходящий в качестве заправочного и выпускного рукава в химической промышленности и промышленности, приобретающей сырьё для нагрузки при всасывании и нагнетании.
- Устойчивость к горячей воде, моющим щелочам, не окисляющим кислотам и щелочам.

Норма/разрешение:

- EN 12115:1999, TRbF 131/2:1992.

Предупреждение:

- ВНИМАНИЕ:** температура проточного рабочего тела должна быть его температурой кипения!
- ВНИМАНИЕ:** соблюдать перечень устойчивости Semperit, или установить в случае сомнений контакт с техническим отделом компании Semperit
- ВНИМАНИЕ:** долгосрочная нагрузка в предельном диапазоне оказывает отрицательное влияние на продолжительность службы!
- ВНИМАНИЕ:** испытание на плотность линии необходимо проводить согласно EN 12115:1999
- На основе требования указанный рукав имеется в распоряжении с EPR внутренним слоем

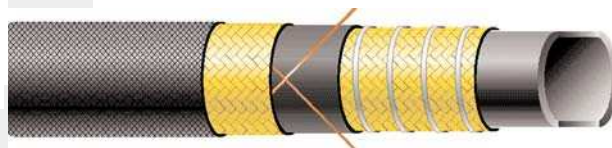

Рабочая температура: внутренний слой в зависимости от проточного рабочего тела до +95°C, рукав гибкий до -35°C, очистка паром без давления до 130°C / не более 30 минут..

Коэффициент безопасности: 3,15 : 1

Внутренний слой: EPDM, чёрный, электропроводящий, гладкий.

Усиление: текстильные прокладки, две перекрестных медных полоски, спираль из стальной проволоки, оцинкованная.

Наружный слой: EPDM, чёрный, электропроводящий, устойчивый к истиранию, атмосферостойкий, отпечаток от текстильного бандажа.

Маркировка: непрерывная описательная полоска, цвет светло-фиолетовый: „SEMPERIT S Resist-E Chemie EPDM“, так же как и непрерывное клеймение: „SEMPERIT S EN 12115 EPDM SD (DN) PN 16 bar Ohm Quartal/Jahr TRbF 131/2“.

Вакуум стойкость до -0,9 bar

Номер позиции	Внутри-1		Толщина стенки в мм	Снаружи-1 в мм	Рабочее давление бар	Количество вкладышей	Радиус изгиба в мм мин	Масса кг/м	Длина бухты макс. м
	мм	Дюйм							
48357 1960	19,0	3/4	6,0	31,0	16	2	125	0,80	40
48357 2560*	25,0	1	6,0	37,0	16	2	150	0,95	40
48357 3260*	32,0	1 1/4	6,0	44,0	16	2	175	1,15	40
48357 3865*	38,0	1 1/2	6,5	51,0	16	2	225	1,45	40
48357 5070*	50,0		8,0	66,0	16	2	275	1,95	40
48357 6570	65,0		8,0	81,0	16	2	300	2,45	40
48357 7575*	75,0		8,0	91,0	16	2	350	3,15	40
56357 0080	100,0		8,0	116,0	16	2	450	4,45	40

= складская позиция. Актуальное состояние склада. www.semperit.at/index_semperflex.html

Важные указания: настоящий каталог тщательно проработан, чтобы мы могли широко посоветовать нашим заказчикам. Данная информация соответствует состоянию техники, она представляет собой результат долгосрочных экспериментов и испытаний, или же основана на данных о стойкости согласно ISO 7620-1986 (E) для указанных рабочих веществ. Индивидуальные условия пользования оказывают влияние на использование каждого из продуктов, следовательно, они могут предлагать только такую безопасность, которую можно ожидать на основе наших данных в письменной информации о продукте. При неправильном использовании, таком как сжатие, надрыв, натяжка, загрузка санкционированными веществами, нельзя рассчитывать на безопасность. Все рукава изготавливаются согласно EN ISO 1307: 1995, если не специфицировано иное. 31-ого мая 2003 г.

Опасность повреждения! Перед применением новых, или же непроверенных веществ или перед использованием в областях, которые не указаны в информации о продукте, необходимо обеспечить письменную информацию со стороны продавца-специалиста или техника фирмы SEMPERIT. Все шланговые линии необходимо регулярно проверять с точки зрения их эксплуатационной безопасности. При повреждении, главным образом на поверхности шланга, необходимо шланговые линии по соображениям безопасности заменить! Завод-изготовитель оставляет за собой право на проведение изменения в любое время!

ПИЩЕ-ПРОДУКТЫ
ПЕСКО-СТРУЙНЫЕ
МБС
ТРАНСПОРТ
ПАР/ГОРЯЧАЯ ВОДА
ХИМИЯ
ВОДА
ВОЗДУХ
ГАЗЫ
СИГМА
ТЕХНИЧЕСКИЕ ДАННЫЕ

РУКАВ ДЛЯ ХИМИИ/ RESIST E

EPDM

Применение:

- Подходящий в качестве заправочного и выпускного рукава в химической промышленности и промышленности, приобретающей сырье для нагрузки при всасывании и нагнетании.
- Устойчивость к горячей воде, моющим щелочам, не окисляющим кислотам и щелочам.

Норма/разрешение:

EN 12115:1999, TRbF 131/2:1992.

Предупреждение:

- ВНИМАНИЕ:** температура проточного рабочего тела должна быть его температурой кипения!
- ВНИМАНИЕ:** соблюдать перечень устойчивости Semperit, или установить в случае сомнений контакт с техническим отделом компании Semperit
- ВНИМАНИЕ:** долгосрочная нагрузка в предельном диапазоне оказывает отрицательное влияние на продолжительность службы!
- ВНИМАНИЕ:** испытание на плотность линии необходимо проводить согласно EN 12115:1999

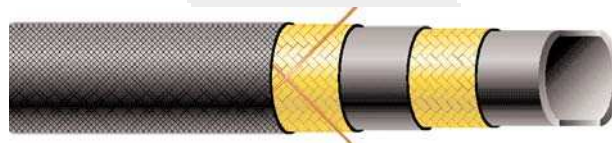

Рабочая температура: внутренний слой в зависимости от проточного рабочего тела до +95°C, очистка пара без давления до -35°C, очистка паром без давления до 130°C / не более 30 минут

Коэффициент безопасности: 3,15 : 1

Внутренний слой: EPDM, чёрный, электропроводящий, гладкий.

Усиление: текстильные прокладки, две перекрестных медных полоски.

Наружный слой: EPDM, чёрный, электропроводящий, устойчивый к истиранию, атмосферостойкий, отпечаток от текстильного бандажа.

Маркировка: непрерывная описательная полоска, цвет светло-фиолетовый: „SEMPERIT S Resist-E Chemie EPDM“, так же как и непрерывное клеймение: „SEMPERIT S EN 12115 EPDM D (DN) PN 16 bar Ohm Quartal/Jahr TRbF 131/2“.

Номер позиции	Внутри-		Толщина стенки в мм	Снаружи- в мм	Рабочее давление бар	Количество вкладышей	Радиус изгиба в мм мин	Масса кг/м	Длина бухты макс. м
	мм	Дюйм							
48355 1360 ¹	13,0	1/2	6,0	25,0	16	2	85	0,50	40
48355 1660 ¹	16,0	5/8	6,0	28,0	16	2	100	0,55	40
48355 1960*	19,0	3/4	6,0	31,0	16	2	125	0,60	40
48355 1970 ¹	19,0	3/4	7,0	33,0	16	2	125	0,75	40
48355 2560*	25,0	1	6,0	37,0	16	2	150	0,70	40
48355 3260	32,0	1 1/4	6,0	44,0	16	2	175	0,90	40
48355 3590 ¹	35,0	1 3/8	9,0	53,0	16	2	200	1,60	40
48355 3865*	38,0	1 1/2	6,5	51,0	16	2	225	1,20	40
48355 5080*	50,0		8,0	66,0	16	2	275	1,70	40

¹ = складская позиция. Актуальное состояние склада. www.semperit.at/index_semperflex.html

Важные указания: настоящий каталог тщательно проработан, чтобы мы могли широко посоветовать нашим заказчикам. Данная информация соответствует состоянию техники, она представляет собой результат долгосрочных экспериментов и испытаний, или же основана на данных о стойкости согласно ISO 7620-1986 (E) для указанных рабочих веществ. Индивидуальные условия пользования оказывают влияние на использование каждого из продуктов, следовательно, они могут предлагать только такую безопасность, которую можно ожидать на основе наших данных в письменной информации о продукте. При неправильном использовании, таком как сжатие, надрыв, натяжка, загрузка санкционированными веществами, нельзя рассчитывать на безопасность. Все рукава изготавливаются согласно EN ISO 1307: 1995, если не специфицировано иное.
31-ого мая 2003 г.

Опасность повреждения! Перед применением новых, или же непроверенных веществ или перед использованием в областях, которые не указаны в информации о продукте, необходимо обеспечить письменную информацию со стороны продавца-специалиста или техника фирмы SEMPERIT. Все шланговые линии необходимо регулярно проверять с точки зрения их эксплуатационной безопасности. При повреждении, главным образом на поверхности шланга, необходимо шланговые линии по соображениям безопасности заменить!
Завод-изготовитель оставляет за собой право на проведение изменения в любое время!

РУКАВ ДЛЯ ХИМИИ/ RESIST M

NBR2

Применение:

- ☑ Рукав для химии для многих проточных рабочих тел согласно списку устойчивости фирмы SEMPERIT..
- ☑ Можно использовать в качестве рукава для минеральных масел, а именно для многих обычно продаваемых продуктов из минеральных масел.
- ☑ Можно использовать в качестве рукава в силосах для сухого транспортируемого груза и, например, для гранулята из пластмассы, для зерна, сухих продуктов питания.

Показатели:

- ☑ Внутренний слой устойчивый к истиранию, не окрашивающееся, антистатический.

Норма/разрешение:

- ☑ EN 12115:1999, TRbF 131/2:1992.
- ☑ VgVV XXI:2002 (Kat. 4.)

Предупреждение:

- ☑ **ВНИМАНИЕ:** температура проточного рабочего тела должна быть его температурой кипения!
- ☑ **ВНИМАНИЕ:** соблюдать перечень устойчивости Semperit, или установить в случае сомнений контакт с техническим отделом компании Semperit
- ☑ **ВНИМАНИЕ:** долгосрочная нагрузка в предельном диапазоне оказывает отрицательное влияние на продолжительность службы!
- ☑ **ВНИМАНИЕ:** испытание на плотность линии необходимо проводить согласно EN 12115:1999.

Вакуум стойкость до -0,9 bar

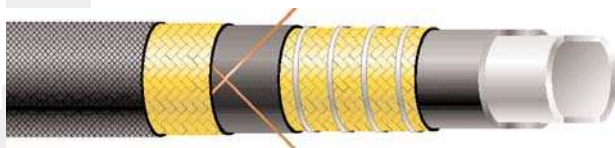

Рабочая температура: внутренний слой в зависимости от проточного рабочего тела до +80°C, рукав гибкий до -35°C, очистка паром без давления до 130 °C / не более 30 минут.

Коэффициент безопасности: 3,15 : 1

Внутренний слой: NBR2, белый, гладкий, устойчивый к истиранию, антистатический.

Усиление: текстильные прокладки, две перекрестных медных полоски, спираль из стальной проволоки, оцинкованная.

Наружный слой: CR, чёрный, электропроводящий, устойчивый к истиранию, маслостойкий, атмосферостойкий, отпечаток от текстильного бандажа.

Маркировка: непрерывная описательная полоска, голубая: „SEMPERIT S Resist-M Chemie NBR2“, так же как и непрерывное клеймение: „SEMPERIT S EN 12115 NBR2 SD (DN) PN 16 bar Ohm Quartal/Jahr TRbF 131/2“.

Номер позиции	Внутри-1		Толщина стенки в мм	Снаружи-1 в мм	Рабочее давление бар	Количество вкладышей	Радиус изгиба в мм мин	Масса кг/м	Длина бухты макс. м
	мм	Дюйм							
48351 1960	19,0	3/4	6,0	31,0	16	2	125	0,80	40
48351 2560	25,0	1	6,0	37,0	16	2	150	1,10	40
48351 3260	32,0	1 1/4	6,0	44,0	16	2	175	1,25	40
48351 3865	38,0	1 1/2	6,5	51,0	16	2	225	1,45	40
48351 5070*	50,0		8,0	66,0	16	2	275	2,30	40
48351 6570	65,0		8,0	81,0	16	2	300	2,90	40
48351 7575	75,0		8,0	91,0	16	2	350	3,20	40
56351 0080	100,0		8,0	116,0	16	2	450	4,35	40

= складская позиция. Актуальное состояние склада. www.semperit.at/index_semperflex.html* = Lagerartikel. Aktueller Lagerstatus:

Важные указания: настоящий каталог тщательно проработан, чтобы мы могли широко посоветовать нашим заказчикам. Данная информация соответствует состоянию техники, она представляет собой результат долгосрочных экспериментов и испытаний, или же основана на данных о стойкости согласно ISO 7620-1986 (E) для указанных рабочих веществ. Индивидуальные условия пользования оказывают влияние на использование каждого из продуктов, следовательно, они могут предлагать только такую безопасность, которую можно ожидать на основе наших данных в письменной информации о продукте. При неправильном использовании, таком как сжатие, надрыв, натяжка, загрузка санкционированными веществами, нельзя рассчитывать на безопасность. Все рукава изготавливаются согласно EN ISO 1307: 1995, если не специфицировано иное.
31. марта 2003

Опасность повреждения! Перед применением новых, или же непроверенных веществ или перед использованием в областях, которые не указаны в информации о продукте, необходимо обеспечить письменную информацию со стороны продавца-специалиста или техника фирмы SEMPERIT. Все шланговые линии необходимо регулярно проверять с точки зрения их эксплуатационной безопасности. При повреждении, главным образом на поверхности шланга, необходимо шланговые линии по соображениям безопасности заменить!
Завод-изготовитель оставляет за собой право на проведение изменения в любое время!

ПРОДУКТЫ ПИЩЕ- ПЕСКО- МБС ТРАНСПОРТ ПАР/ГОРЯЧАЯ ВОДА ХИМИЯ ВОДА ВОЗДУХ ГАЗЫ СИГМА ТЕХНИЧЕСКИЕ ДАННЫЕ

РУКАВ ДЛЯ ХИМИИ/ RESIST M

NBRO

Применение:

- Можно использовать в качестве рукава для минеральных масел, а именно для многих обычно продаваемых продуктов из минеральных масел.
- Рукав для химии для многих проточных рабочих тел согласно списку устойчивости фирмы SEMPERIT.

Показатели:

- Внутренний слой устойчивый к истиранию, не окрашивающееся, антистатический.

Норма/разрешение:

- EN 12115:1999, TRbF 131/2:1992.
- BgVV XXI:2002 (Kat. 4)

Предупреждение:

- ВНИМАНИЕ:** температура проточного рабочего тела должна быть его температурой кипения!
- ВНИМАНИЕ:** соблюдать перечень устойчивости Semperit, или установить в случае сомнений контакт с техническим отделом компании Semperit
- ВНИМАНИЕ:** долгосрочная нагрузка в предельном диапазоне оказывает отрицательное влияние на продолжительность службы!
- ВНИМАНИЕ:** испытание на плотность линии необходимо проводить согласно EN 12115:1999.

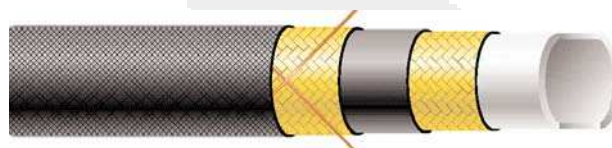

Рабочая температура: внутренний слой в зависимости от проточного рабочего тела до +80°C, рукав гибкий до -35°C, очистка пара без давления до 130 °C / не более 30 минут

Коэффициент безопасности: 3,15 : 1

Внутренний слой: NBR2, белый, гладкий, устойчивый к истиранию, антистатический.

Усиление: текстильные прокладки, две перекрестных медных полоски.

Наружный слой: CR, чёрный, электропроводящий, устойчивый к истиранию, маслостойкий, атмосферостойкий, отпечаток от текстильного банджа.

Маркировка: непрерывная описательная полоска, голубая: „SEMPERIT S Resist-M Chemie NBR2“, так же как и непрерывное клеймение: „SEMPERIT S EN 12115 NBR O D (DN) PN 16 bar Ohm Quartal/Jahr TRbF 131/2“.

Номер позиции	Внутри-		Толщина стенки в мм	Снаружи- в мм	Рабочее давление бар	Количество вкладышей	Радиус изгиба в мм мин	Масса кг/м	Длина бухты макс. м
	мм	Дюйм							
48350 1360 ¹	13,0	1/2	6,0	25,0	16	2	85	0,50	40
48350 1960	19,0	3/4	6,0	31,0	16	2	125	0,65	40
48350 2560	25,0	1	6,0	37,0	16	2	150	0,80	40
48350 3260	32,0	1 1/4	6,0	44,0	16	2	175	1,05	40
48350 3865	38,0	1 1/2	6,5	51,0	16	2	225	1,30	40
48350 5080	50,0		8,0	66,0	16	2	275	1,75	40

¹ = складская позиция. Актуальное состояние склада. www.semperit.at/index_semperflex.html*

Важные указания: настоящий каталог тщательно проработан, чтобы мы могли широко посоветовать нашим заказчикам. Данная информация соответствует состоянию техники, она представляет собой результат долгосрочных экспериментов и испытаний, или же основана на данных о стойкости согласно ISO 7620-1986 (E) для указанных рабочих веществ. Индивидуальные условия пользования оказывают влияние на использование каждого из продуктов, следовательно, они могут предлагать только такую безопасность, которую можно ожидать на основе наших данных в письменной информации о продукте. При неправильном использовании, таком как сжатие, надрыв, натяжка, загрузка санкционированными веществами, нельзя рассчитывать на безопасность. Все рукава изготавливаются согласно EN ISO 1307: 1995, если не специфицировано иное. 31-ого мая 2003 г.

Опасность повреждения! Перед применением новых, или же непроверенных веществ или перед использованием в областях, которые не указаны в информации о продукте, необходимо обеспечить письменную информацию со стороны продавца-специалиста или техника фирмы SEMPERIT. Все шланговые линии необходимо регулярно проверять с точки зрения их эксплуатационной безопасности. При повреждении, главным образом на поверхности шланга, необходимо шланговые линии по соображениям безопасности заменить!
Завод-изготовитель оставляет за собой право на проведение изменения в любое время!

РУКАВ ДЛЯ ХИМИИ/ RESIST B

CIIR

Применение:

- Подходящий в качестве заправочного и выпускного рукава в химической промышленности и промышленности, приобретающей сырьё.
- Устойчивость к горячей воде, моющим щелочам, не окисляющим кислотам и щелочам.

Показатели:

- В значной степени газонепроницаемая.

Норма/разрешение:

- EN 12115:1999, TRbF 131/2:1992.

Предупреждение:

- ВНИМАНИЕ:** температура проточного рабочего тела должна быть его температурой кипения!
- ВНИМАНИЕ:** соблюдать перечень устойчивости Semperit, или установить в случае сомнений контакт с техническим отделом компании Semperit
- ВНИМАНИЕ:** долгосрочная нагрузка в предельном диапазоне оказывает отрицательное влияние на продолжительность службы!
- ВНИМАНИЕ:** испытание на плотность линии необходимо проводить согласно EN 12115:1999..

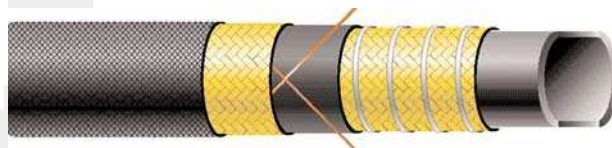

Рабочая температура: внутренний слой в зависимости от проточного рабочего тела до +95 °С, рукав гибкий до - 35 °С, очистка пара без давления до 130 °С / не более 30 минут.

Коэффициент безопасности: 3,15 : 1

Внутренний слой: CIIR (хлор-бутил), чёрный, электропроводящий, гладкий.

Усиление: текстильные прокладки, две перекрестных медных полоски, спираль из стальной проволоки, оцинкованная..

Наружный слой: EPDM, чёрный, электропроводящий, устойчивый к истиранию, атмосферостойкий, отпечаток от текстильного бандажа.

Маркировка: непрерывная описательная полоска, цвет светло-фиолетовый: „SEMPERIT S Resist-B Chemie CIIR“, так же как и непрерывное клеймение: „SEMPERIT S EN 12115 CIIR SD (DN) PN 16 bar Ohm Quartal/Jahr TRbF 131/2“.

Вакуум стойкость до -0,9 bar

Номер позиции	Внутри-1		Толщина стенки в мм	Снаружи-1 в мм	Рабочее давление бар	Количество вкладышей	Радиус изгиба в мм мин	Масса кг/м	Длина бухты макс. м
	мм	Дюйм							
48354 2560	25,0	1	6,0	37,0	16	2	150	1,00	40
48354 3260	32,0	1 1/4	6,0	44,0	16	2	175	1,15	40
48354 3865	38,0	1 1/2	6,5	51,0	16	2	225	1,45	40
48354 5070	50,0		8,0	66,0	16	2	275	2,10	40
48354 6570	65,0		8,0	81,0	16	2	300	2,90	40
48354 7575	75,0		8,0	91,0	16	2	350	3,20	40
56354 0080	100,0		8,0	116,0	16	2	450	4,85	40

= складская позиция. Актуальное состояние склада. www.semperit.at/index_semperflex.html

Важные указания: настоящий каталог тщательно проработан, чтобы мы могли широко посоветовать нашим заказчикам. Данная информация соответствует состоянию техники, она представляет собой результат долгосрочных экспериментов и испытаний, или же основана на данных о стойкости согласно ISO 7620-1986 (E) для указанных рабочих веществ. Индивидуальные условия пользования оказывают влияние на использование каждого из продуктов, следовательно, они могут предлагать только такую безопасность, которую можно ожидать на основе наших данных в письменной информации о продукте. При неправильном использовании, таком как сжатие, надрыв, натяжка, загрузка санкционированными веществами, нельзя рассчитывать на безопасность. Все рукава изготавливаются согласно EN ISO 1307: 1995, если не специфицировано иное. 31-ого мая 2003 г.

Опасность повреждения! Перед применением новых, или же непроверенных веществ или перед использованием в областях, которые не указаны в информации о продукте, необходимо обеспечить письменную информацию со стороны продавца-специалиста или техника фирмы SEMPERIT. Все шланговые линии необходимо регулярно проверять с точки зрения их эксплуатационной безопасности. При повреждении, главным образом на поверхности шланга, необходимо шланговые линии по соображениям безопасности заменить! Завод-изготовитель оставляет за собой право на проведение изменения в любое время!

РУКАВ ДЛЯ ХИМИИ/ RESIST X

XLPE (раньше CX 410)

Применение:

☉ Мобильный всасывающий и напорный рукав для использования на разных производствах, а также с концентрированными кислотами и химическими реактивами. Подходит также для промышленных жидкостей, морской воды и химических удобрений.

Норма/разрешение:

☉ EN 12115:1999, TRbF 131/2:1992.

Предупреждение:

- ☉ **ВНИМАНИЕ:** температура проточного рабочего тела должна быть его температурой кипения!
- ☉ **ВНИМАНИЕ:** соблюдать перечень устойчивости Semperit, или установить в случае сомнений контакт с техническим отделом компании Semperit
- ☉ **ВНИМАНИЕ:** долгосрочная нагрузка в предельном диапазоне оказывает отрицательное влияние на продолжительность службы!
- ☉ **ВНИМАНИЕ:** испытание на плотность линии необходимо проводить согласно EN 12115:1999.
- ☉ На основе требований можно поставить закрытые концы для защиты прокладок.

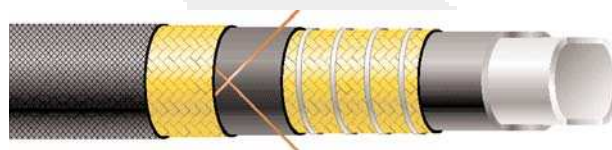

Рабочая температура: -20°C / +70°C

Коэффициент безопасности: 3,15 : 1

Внутренний слой: PE-X, прозрачный, изолирующий, гладкий.

Усиление: текстильные прокладки, две перекрестных медных полоски, спираль из стальной проволоки, оцинкованная.

Наружный слой: EPDM, чёрный, электропроводящий, устойчивый к истиранию, атмосферостойкий, озоностойкий, кислотостойкий, отпечаток от текстильного бандажа.

Маркировка: непрерывная описательная полоска, цвет синий/белый: "SEMPERIT S Resist-XChemie XLPE", так же как и непрерывное клеймение: "SEMPERIT S EN 12115 XLPE SD (DN) PN 16 BAR M Quartal/Jahr TRbF 131/2".

Вакуумная устойчивость до -0,9 bar

Номер позиции	Внутри-I		Толщина стенки в мм	Снаружи-I в мм	Рабочее давление бар	Количество вкладышей	Радиус изгиба в мм мин	Масса кг/м	Длина бухты макс. м
	мм	Дюйм							
48353 1960	19,0	3/4	6,0	31,0	16	2	190	0,40	40
48353 2560	25,0	1	6,0	37,0	16	2	225	0,50	40
48353 3260	32,0	1 1/4	6,0	44,0	16	2	265	0,75	40
48353 3865*	38,0	1 1/2	6,5	51,0	16	2	340	1,30	40
48353 5080	50,0		8,0	66,0	16	2	415	1,70	40
48353 6380	63,0	2 1/2	8,0	79,0	16	2	450	2,00	40
48353 7580	75,0		8,0	91,0	16	2	525	2,60	40
56353 0080	100,0		8,0	116,0	16	4	675	3,80	40

= складская позиция. Актуальное состояние склада. www.semperit.at/index_semperflex.html

Важные указания: настоящий каталог тщательно проработан, чтобы мы могли широко посоветовать нашим заказчикам. Данная информация соответствует состоянию техники, она представляет собой результат долгосрочных экспериментов и испытаний, или же основана на данных о стойкости согласно ISO 7620-1986 (E) для указанных рабочих веществ. Индивидуальные условия пользования оказывают влияние на использование каждого из продуктов, следовательно, они могут предлагать только такую безопасность, которую можно ожидать на основе наших данных в письменной информации о продукте. При неправильном использовании, таком как сжатие, надрыв, натяжка, загрузка санкционированными веществами, нельзя рассчитывать на безопасность. Все рукава изготавливаются согласно EN ISO 1307: 1995, если не специфицировано иное. 31-ого мая 2003 г.

Опасность повреждения! Перед применением новых, или же непроверенных веществ или перед использованием в областях, которые не указаны в информации о продукте, необходимо обеспечить письменную информацию со стороны продавца-специалиста или техника фирмы SEMPERIT. Все шланговые линии необходимо регулярно проверять с точки зрения их эксплуатационной безопасности. При повреждении, главным образом на поверхности шланга, необходимо шланговые линии по соображениям безопасности заменить!
Завод-изготовитель оставляет за собой право на проведение изменения в любое время!

РУКАВ ДЛЯ ХИМИИ/ RESIST X

XLPO

(раньше CX 110)

Применение:

☑ Мобильный всасывающий и напорный рукав для использования на разных производствах, а также с концентрированными кислотами и химическими реактивами. Подходит также для промышленных жидкостей, морской воды и химических удобрений.

Норма/разрешение:

☑ EN 12115:1999, TRbF 131/2:1992.

Предупреждение:

- ☑ **ВНИМАНИЕ:** температура проточного рабочего тела должна быть его температурой кипения!
- ☑ **ВНИМАНИЕ:** соблюдать перечень устойчивости Semperit, или установить в случае сомнений контакт с техническим отделом компании Semperit
- ☑ **ВНИМАНИЕ:** долгосрочная нагрузка в предельном диапазоне оказывает отрицательное влияние на продолжительность службы!
- ☑ **ВНИМАНИЕ:** испытание на плотность линии необходимо проводить согласно EN 12115:1999.
- ☑ На основе требований можно поставить закрытые концы для защиты прокладок.

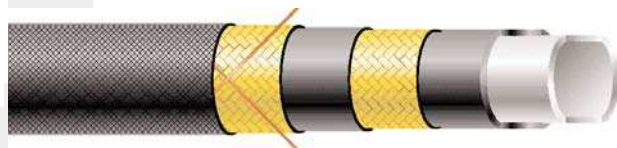

Рабочая температура: -20°C / +70°C.

Коэффициент безопасности: 3,15 : 1

Внутренний слой: PE-X, прозрачный, изолирующий, гладкий.

Усиление: текстильные прокладки, две перекрестных медных полоски.

Наружный слой: EPDM, чёрный, электропроводящий, устойчивый к истиранию, атмосферостойкий, озоностойкий, кислотостойкий, отпечаток от текстильного бандажа.

Маркировка: непрерывная описательная полоска, цвет синий/белый: "Semperit S Resist-X Chemie XLPE", так же как и непрерывное клеймение: "SEMPERIT S EN 12115 XLPO D (DN) PN 16 BAR M Quartal/Jahr TRbF 131/2".

Номер позиции	Внутри-1		Толщина стенки в мм	Снаружи-1 в мм	Рабочее давление бар	Количество вкладышей	Радиус изгиба в мм мин	Масса кг/м	Длина бухты макс. м
	мм	Дюйм							
48370 1960	19,0	3/4	6,0	31,0	16	2	190	0,40	40
48370 2560	25,0	1	6,0	37,0	16	2	225	0,50	40
48370 3260	32,0	1 1/4	6,0	44,0	16	2	265	0,75	40
48370 3865	38,0	1 1/2	6,5	51,0	16	2	340	1,30	40
48370 5080	50,0		8,0	66,0	16	2	415	1,70	40
48370 6380	63,0	2 1/2	8,0	79,0	16	2	450	2,00	40
48370 7580	75,0		8,0	91,0	16	2	525	2,60	40
56370 0080	100,0		8,0	116,0	16	4	675	3,80	40

= складская позиция. Актуальное состояние склада. www.semperit.at/index_semperflex.html

Важные указания: настоящий каталог тщательно проработан, чтобы мы могли широко посоветовать нашим заказчикам. Данная информация соответствует состоянию техники, она представляет собой результат долгосрочных экспериментов и испытаний, или же основана на данных о стойкости согласно ISO 7620-1986 (E) для указанных рабочих веществ. Индивидуальные условия пользования оказывают влияние на использование каждого из продуктов, следовательно, они могут предлагать только такую безопасность, которую можно ожидать на основе наших данных в письменной информации о продукте. При неправильном использовании, таком как сжатие, надрыв, натяжка, загрузка санкционированными веществами, нельзя рассчитывать на безопасность. Все рукава изготавливаются согласно EN ISO 1307: 1995, если не специфицировано иное. 31-ого мая 2003 г.

Опасность повреждения! Перед применением новых, или же непроверенных веществ или перед использованием в областях, которые не указаны в информации о продукте, необходимо обеспечить письменную информацию со стороны продавца-специалиста или техника фирмы SEMPERIT. Все шланговые линии необходимо регулярно проверять с точки зрения их эксплуатационной безопасности. При повреждении, главным образом на поверхности шланга, необходимо шланговые линии по соображениям безопасности заменить! Завод-изготовитель оставляет за собой право на проведение изменения в любое время!

РУКАВ ДЛЯ ХИМИИ/ RESIST P

FEP

Применение:

- ☉ FEP, премиальный рукав для химии с тефлоновым ядром и токопроводящим слоем.
- ☉ Подходящий для транспортирования почти всех химических реактивов, находящихся в химической промышленности.

Показатели:

- ☉ Внутренний слой: очень хорошая стойкость, или же плотность, к химическим реактивам.
- ☉ Отличная термостойкость.

Норма/разрешение:

- ☉ EN 12115:1999, TRbF 131/2:1992.

Предупреждение:

- ☉ **ВНИМАНИЕ:** температура проточного рабочего тела должна быть его температурой кипения!
- ☉ **ВНИМАНИЕ:** соблюдать перечень устойчивости Semperit, или установить в случае сомнений контакт с техническим отделом компании Semperit
- ☉ **ВНИМАНИЕ:** долгосрочная нагрузка в предельном диапазоне оказывает отрицательное влияние на продолжительность службы!
- ☉ **ВНИМАНИЕ:** испытание на плотность линии необходимо проводить согласно EN 12115:1999.

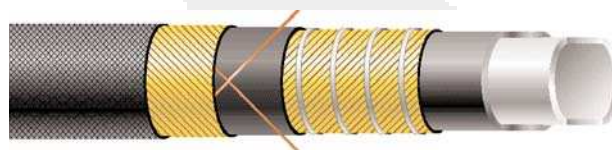

Рабочая температура: внутренний слой в зависимости от проточного рабочего тела +150°C, рукав гибкий до -20°C, очистка пара без давления до 130 °C / не более 30 минут

Коэффициент безопасности: 3,15 : 1

Внутренний слой: FEP, белый, гладкий, электропроводящая смесь.

Усиление: текстильные прокладки, две перекрестных медных полоски, спираль из стальной проволоки, оцинкованная.

Наружный слой: EPDM, чёрный, электропроводящий, устойчивый к истиранию, атмосферостойкий, отпечаток от текстильного бандажа.

Маркировка: непрерывная описательная полоска, цвет красный/белый: „SEMPERIT S Resist-P-Chemie FEP“ так же как и непрерывное клеймение: „SEMPERIT S EN 12115 FEP SD DN PN 16 M Quartal/Jahr TRbF 131/2“.

Вакуум стойкость до -0,9 bar

Номер позиции	Внутри-1		Толщина стенки в мм	Снаружи-1 в мм	Рабочее давление бар	Количество вкладышей	Радиус изгиба в мм мин	Масса кг/м	Длина бухты макс. м
	мм	Дюйм							
48362 2560	25,0	1	6,0	37,0	16	2	150	0,90	40
48362 3865	38,0	1 1/2	6,5	51,0	16	2	225	1,35	40
48362 5070	50,0		8,0	66,0	16	2	275	1,90	40

= складская позиция. Актуальное состояние склада. www.semperit.at/index_semperflex.html

Важные указания: настоящий каталог тщательно проработан, чтобы мы могли широко посоветовать нашим заказчикам. Данная информация соответствует состоянию техники, она представляет собой результат долгосрочных экспериментов и испытаний, или же основана на данных о стойкости согласно ISO 7620-1986 (E) для указанных рабочих веществ. Индивидуальные условия пользования оказывают влияние на использование каждого из продуктов, следовательно, они могут предлагать только такую безопасность, которую можно ожидать на основе наших данных в письменной информации о продукте. При неправильном использовании, таком как сжатие, надрыв, натяжка, загрузка санкционированными веществами, нельзя рассчитывать на безопасность. Все рукава изготавливаются согласно EN ISO 1307: 1995, если не специфицировано иное. 31-ого мая 2003 г.

Опасность повреждения! Перед применением новых, или же непроверенных веществ или перед использованием в областях, которые не указаны в информации о продукте, необходимо обеспечить письменную информацию со стороны продавца-специалиста или техника фирмы SEMPERIT. Все шланговые линии необходимо регулярно проверять с точки зрения их эксплуатационной безопасности. При повреждении, главным образом на поверхности шланга, необходимо шланговые линии по соображениям безопасности заменить!
Завод-изготовитель оставляет за собой право на проведение изменения в любое время!

РУКАВА ДЛЯ ПРОМЫШЛЕННОЙ ВОДЫ

Рукав	ВД (мм)	Раб. давл. (бар)	Разр.давл. (бар)	Слой Внутр / Наруж	Температура (°C)	Стран.
РУКАВА ДЛЯ ПРОМЫВКИ КАНАЛОВ						
IK20	13 - 32	200	500	NBR / NR-BR	-35 до +80	109
IKDT	13 - 25	225	517	NBR / NR-BR	-35 до +80	110
РУКАВА ДЛЯ ФЕКАЛИЙ / СТРЕЛОЧНЫЙ РУКАВ						
IFSD	25 - 254	-0,9 / 10	30	SBR / SBR	-35 до +80	111
ISDL	25 - 254	-0,9 / 5	16	SBR / SBR	-35 до +80	112
IAL	100 - 152	-0,9 / 6	19	NR-SBR-BR / SBR	-35 до +80	113
РУКАВА ДЛЯ МНОГОСТОРОННЕГО ПРИМЕНЕНИЯ						
PLO	4 - 50	20	80	SBR-NR / SBR-NR-EPDM	-30 до +70	127
PL1S	5 - 75	20	63	SBR-NR / SBR-EPDM	-30 до +70	129
PLE/PL15	6 - 75	15	45	SBR-NR / SBR-NR	-35 до +70	131
IWR	12,5 - 40	10	31	SBR-NR / NR-EPDM	-30 до +70	114
ISC	10 - 25	8	25	SBR-NR / SBR	-35 до +70	115
IW6	10 - 25	6,3	20	SBR / SBR-NR	-30 до +70	116
MP20-EPDM	6 - 38	20	80	EPDM / EPDM	-40 до +95	134
РУКАВА ДЛЯ ВОДЫ						
ISF5	25 - 305	5	16	EPDM / EPDM	-35 до +80	117
ISF10	25 - 305	10	31	EPDM / EPDM	-35 до +80	118
РУКАВА ДЛЯ ОГНЕТУШЕНИЯ						
IWF	13 - 16	20	80	EPDM / EPDM	-40 до +50 (100)	119
IWFS	19 - 25	12	42	SBR-NR / SBR-EPDM	-20 до +60 (200)	120
INP	19 - 25	40	120	NBR / SBR	-35 до +80	121
INP/14810	52 - 110	-0,8	-	SBR / SBR	-35 до +80	122
РУКАВА ДЛЯ СНЕЖНОЙ ПУШКИ						
ISK	38,1 - 65	40	100	SBR / CSM	-35 до +80	123
РУКАВА ДЛЯ LD-МЕТОДОВ						
ILD-H20	80 - 152,4	10 - 16	25 - 40	SBR / SBR	-35 до +80 (300)	124
ILD-O2	80 - 203,2	16	60	NR-SBR / NR	-35 до +80 (300)	125
РУКАВА ДЛЯ ПРИМЕНЕНИЯ В ШАХТАХ						
P16	13 - 200	10 / 16	40	CR / CR	-35 до +80	135
P40	19 - 65	25 / 40	100	CR / CR	-35 до +80	136
P100	13 - 25	50 / 100	250	SBR / CR	-35 до +80	137
Loba SD	40 - 100	8 - 12	25 - 38	CR / CR	-35 до +80	138

Согласно всеобщего обозрения – для подробной информации посмотрите конкретный каталоговый лист

ПРОДУКТЫ ПИЩЕ- ПЕСКО- МБС ТРАНСПОРТ ПАР/ГОРЯЧАЯ ВОДА ХИМИЯ ВОДА ВОЗДУХ ГАЗЫ СИГМА ТЕХНИЧЕСКИЕ ДАННЫЕ

РУКАВ ДЛЯ ПРОМЫВКИ КАНАЛОВ IK 20

Применение:

- Применяется у автомобилей для промывки каналов, для очистки каналов в промышленности, хозяйстве и инфраструктуре.

Показатели:

- Высокая экономичность из-за поверхности с большой стойкостью против истирания и атмосферного влияния. (Истирание согласно DIN 53 516:1987 40 мм³)
- Гладкая поверхность уменьшает сопротивление скольжения, отталкивает грязь и легко удерживается в чистом состоянии.

Предупреждение:

- Другие формы присоединений согласно требованиям.
- Каждая линия имеет в нагнетательном запоре однозначный идентификационный номер в отношении к совместно поставляемому опытному сертификату.
- Оптимальная безопасность обеспечена высшим стандартом качества (испытание давлением у каждой длины рукава и постоянный контроль диаметра).

Длина бухты: $y = 0...40$ м, $y = 1...80$ м, $y = 2...120$ м, $y = 3...60$ м, $y = 4...100$ м, $y = 5...150$ м, $y = 6...160$ м, $y = 8...180$ м; (другие длины по специальному заказу).

68462 ###y: стандартно изготавливаются напорные арматуры из стали с резьбовым присоединением BSP (одна сторона мужская, одна сторона женская) с уплотнительным конусом 60°. Другие формы присоединения на основании специального заказа.



Рабочая температура: -35°C / +80°C

Коэффициент безопасности: 2,5 : 1

Внутренний слой: NBR, чёрный, гладкий

Усиление: текстильный каркас, навивка

Наружный слой: NR/BR, чёрный, гладкий, с высшей стойкостью против истирания и атмосферного влияния

Маркировка: сплошная выбивка:

„SEMPERIT S IK 20 PN 200 bar Monat/Jahr ZH 1/406“.

Номер позиции	Внутри-1		Толщина стенки в мм	Снаружи-1 в мм	Рабочее давление бар	Количество складывшей	Радиус изгиба в мм мин	Масса кг/м	Длина бухты макс. м	Муфты
	мм	Дюйм								
68461 136y	13,0	1/2	6,0	25,0	200	2	70	0,45	-	
68461 196y	19,0	3/4	6,0	31,0	200	2	95	0,60	-	
68461 257y	25,0	1	7,0	39,0	200	2	110	0,95	-	
68461 328y	32,0	1 1/4	8,0	48,0	200	2	150	1,25	-	
68462 136y	13,0	1/2	6,0	25,0	200	2	70	0,45	-	G 1/2
68462 196y	19,0	3/4	6,0	31,0	200	2	95	0,60	-	G 3/4
68462 257y	25,0	1	7,0	39,0	200	2	110	0,95	-	G 1 (5/4)
68462 328y	32,0	1 1/4	8,0	48,0	200	2	150	1,25	-	G 1 1/4

= складская позиция. Актуальное состояние склада. www.semperit.at/index_semperflex.html

Важные указания: настоящий каталог тщательно проработан, чтобы мы могли широко посоветовать нашим заказчикам. Данная информация соответствует состоянию техники, она представляет собой результат долгосрочных экспериментов и испытаний, или же основана на данных о стойкости согласно ISO 7620-1986 (E) для указанных рабочих веществ. Индивидуальные условия пользования оказывают влияние на использование каждого из продуктов, следовательно, они могут предлагать только такую безопасность, которую можно ожидать на основе наших данных в письменной информации о продукте. При неправильном использовании, таком как сжатие, надрыв, натяжка, загрузка санкционированными веществами, нельзя рассчитывать на безопасность. Все рукава изготавливаются согласно EN ISO 1307: 1995, если не специфицировано иное. 31-ого мая 2003 г.

Опасность повреждения! Перед применением новых, или же непроверенных веществ или перед использованием в областях, которые не указаны в информации о продукте, необходимо обеспечить письменную информацию со стороны продавца-специалиста или техника фирмы SEMPERIT. Все шланговые линии необходимо регулярно проверять с точки зрения их эксплуатационной безопасности. При повреждении, главным образом на поверхности шланга, необходимо шланговые линии по соображениям безопасности заменить!
Завод-изготовитель оставляет за собой право на проведение изменения в любое время!

РУКАВ ДЛЯ ПРОМЫВКИ КАНАЛОВ IKDT

Применение:

Применяется у автомобилей для промывки каналов, для очистки каналов в промышленности, хозяйстве и инфраструктуре.

Показатели:

Внутри расположенный стальной переплёт имеет возможность применения гарантированную до максимального рабочего давления 225 бар и высшую гибкость, также как и гарантированную выдающуюся стабильность сечения, и стабильность при изгибе.

Текстильная оплётка, которая у стального переплёт, обеспечивает механическую защиту для несущего стального переплёт.

Выполнение с открытыми петлями у второго переплёт обеспечивает оптимальную компактность.

Предупреждение:

Каждая линия имеет в нагнетательном запоре однозначный идентификационный номер в отношении к совместно поставляемому опытному сертификату.



Рабочая температура: -35°C / +80°C

Коэффициент безопасности: 2,3 : 1

Внутренний слой: NBR, чёрный, гладкий.

Усиление: одна оплётка из стальной проволоки, одна оплётка из ткани.

Наружный слой: NR/BR, чёрный, гладкий, с высшей стойкостью против истирания и атмосферного влияния.

Маркировка: сплошная выбивка: „SEMPERIT S IKDT PN 225 bar Monat/Jahr “.

Длина бухты: $y = 0...40$ м, $y = 1...80$ м, $y = 2...120$ м, $y = 3...60$ м, $y = 4...100$ м, $y = 5...150$ м, $y = 6...160$ м, $y = 8...180$ м; (другие длины по специальному заказу).

68466 ###y: стандартно изготавливаются напорные арматуры из стали с резьбовым присоединением BSP (одна сторона мужская, одна сторона женская) с уплотнительным конусом 60. Другие формы присоединения на основании специального заказа

Номер позиции	Внутри-I		Толщина стенки в мм	Снаружи-I в мм	Рабочее давление бар	Количество вкладышей	Радиус изгиба в мм мин	Масса кг/м	Длина бухты макс. м	Мухты
	мм	Дюйм								
68465 136y	13,0	1/2	6,0	25,0	225	2	70	0,55	-	
68465 196y	19,0	3/4	6,0	31,0	225	2	95	0,85	-	
68465 257y	25,0	1	7,0	39,0	225	2	110	1,10	-	
68466 136y	13,0	1/2	6,0	25,0	225	2	70	0,55	-	G 1/2
68466 196y	19,0	3/4	6,0	31,0	225	2	95	0,80	-	G 3/4
68466 257y	25,0	1	7,0	39,0	225	2	110	1,10	-	G 1 (5/4)

= складская позиция. Актуальное состояние склада. www.semperit.at/index_semperflex.html

Важные указания: настоящий каталог тщательно проработан, чтобы мы могли широко посоветовать нашим заказчикам. Данная информация соответствует состоянию техники, она представляет собой результат долгосрочных экспериментов и испытаний, или же основана на данных о стойкости согласно ISO 7620-1986 (E) для указанных рабочих веществ. Индивидуальные условия пользования оказывают влияние на использование каждого из продуктов, следовательно, они могут предлагать только такую безопасность, которую можно ожидать на основе наших данных в письменной информации о продукте. При неправильном использовании, таком как сжатие, надрыв, натяжка, загрузка санкционированными веществами, нельзя рассчитывать на безопасность. Все рукава изготавливаются согласно EN ISO 1307: 1995, если не специфицировано иное. 31-ого мая 2003 г.

Опасность повреждения! Перед применением новых, или же непроверенных веществ или перед использованием в областях, которые не указаны в информации о продукте, необходимо обеспечить письменную информацию со стороны продавца-специалиста или техника фирмы SEMPERIT. Все шланговые линии необходимо регулярно проверять с точки зрения их эксплуатационной безопасности. При повреждении, главным образом на поверхности шланга, необходимо шланговые линии по соображениям безопасности заменить! Завод-изготовитель оставляет за собой право на проведение изменения в любое время!

ПРОДУКТЫ ПИЩЕ- ПЕСКО- МБС ТРАНСПОРТ ГАР/ГОРЯЧАЯ ВОДА ХИМИЯ ВОДА ВОЗДУХ ГАЗЫ СИГМА ТЕХНИЧЕСКИЕ ДАННЫЕ

РУКАВ ДЛЯ ФЕКАЛИЙ

IFSD

(раньше AQ 410)

Применение:

- ☉ Рукав для всасывания и нагнетания в сложных рабочих условиях и для усложнённого рабочего тела, как, например, сточная вода, коммунальная вода, фекалии

Предупреждение:

- ☉ Согласно требованиям клиента:
 - Гофрированная поверхность
 - Усиление без спирали или расширенное
 - Другие цвета или рабочие давления.



Рабочая температура: -35°C / +80°C

Коэффициент безопасности: 3 : 1

Внутренний слой: SBR, чёрный, гладкий.

Усиление: текстильный каркас, навивка, спираль из стальной проволоки.

Наружный слой: SBR, чёрный, стойкий против истирания, озона и атмосферного влияния, отпечаток от текстильного банджа.

Маркировка: сплошная полоска, белая: "Semperit S".

Вакуум стойкость до -0,9 бар

Номер позиции	Внутри-1		Толщина стенки в мм	Снаружи-1 в мм	Рабочее давление бар	Количество складываний	Радиус изгиба в мм мин	Масса кг/м	Длина бухты макс. м
	мм	Дюйм							
56600 2550	25,0	1	5,0	35,0	10	2	100	0,78	40
56600 3250	32,0	1 1/4	5,0	42,0	10	2	120	1,03	40
56600 3850	38,0	1 1/2	5,0	48,0	10	2	150	1,15	40
56600 5060*	50,0		6,0	62,0	10	2	200	1,82	40
56600 6362	63,5	2 1/2	6,25	76,0	10	4	300	2,30	40
56600 7570*	75,0		7,0	89,0	10	4	350	2,55	40
56600 9070	90,0		7,0	104,0	10	4	450	2,70	40
56600 0270	102,0	4	7,0	116,0	10	4	500	3,68	40
56600 2790	127,0	5	9,0	145,0	10	4	600	5,70	40
56600 5200	152,0	6	10,0	172,0	10	4	800	7,52	40
56600 0310	203,0	8	11,0	225,0	10	6	1100	12,00	40
56600 5430	254,0	10	13,0	280,0	10	6	1500	16,10	15,5

* = складская позиция. Актуальное состояние склада. www.semperit.at/index_semperflex.html

Важные указания: настоящий каталог тщательно проработан, чтобы мы могли широко посоветовать нашим заказчикам. Данная информация соответствует состоянию техники, она представляет собой результат долгосрочных экспериментов и испытаний, или же основана на данных о стойкости согласно ISO 7620-1986 (E) для указанных рабочих веществ. Индивидуальные условия пользования оказывают влияние на использование каждого из продуктов, следовательно, они могут предлагать только такую безопасность, которую можно ожидать на основе наших данных в письменной информации о продукте. При неправильном использовании, таком как сжатие, надрыв, натяжка, загрузка санкционированными веществами, нельзя рассчитывать на безопасность. Все рукава изготавливаются согласно EN ISO 1307: 1995, если не специфицировано иное. 31-ого мая 2003 г.

Опасность повреждения! Перед применением новых, или же непроверенных веществ или перед использованием в областях, которые не указаны в информации о продукте, необходимо обеспечить письменную информацию со стороны продавца-специалиста или техника фирмы SEMPERIT. Все шланговые линии необходимо регулярно проверять с точки зрения их эксплуатационной безопасности. При повреждении, главным образом на поверхности шланга, необходимо шланговые линии по соображениям безопасности заменить!
Завод-изготовитель оставляет за собой право на проведение изменения в любое время!

РУКАВ ДЛЯ ФЕКАЛИЙ

ISDL

(раньше AQ 405)

Применение:

☉ Рукав для всасывания и нагнетания для таких рабочих тел, как есть сточная вода, коммунальная вода, фекалии при нормальных эксплуатационных условиях.

Предупреждение:

- ☉ Для более сложных условий эксплуатации рекомендуем рукав «ISDL».
- ☉ Можно поставлять также с гофрированной поверхностью на основании заказа.



Рабочая температура: -35°C / +80°C.

Коэффициент безопасности: 3,15 : 1

Внутренний слой: SBR, чёрный, гладкий.

Усиление: текстильный каркас, навивка, двойная спираль из стальной проволоки.

Наружный слой: SBR, чёрный, стойкий против истирания, озона и атмосферного влияния, отпечаток от текстильного банджа.

Маркировка: без маркировки

Вакуум стойкость до -0,9 бар

Номер позиции	Внутри-1		Толщина стенки в мм	Снаружи-1 в мм	Рабочее давление бар	Количество вкладышей	Радиус изгиба в мм мин	Масса кг/м	Длина бухты макс. м
	мм	Дюйм							
56904 2550	25,0	1	5,0	35,0	5	2	100	0,80	40
56904 3250	32,0	1 1/4	5,0	42,0	5	2	120	1,00	40
56904 3855	38,0	1 1/2	5,5	49,0	5	2	150	1,25	40
56904 5155	51,0	2	5,5	62,0	5	2	200	1,80	40
56904 6362	63,5	2 1/2	6,25	76,0	5	2	300	2,20	40
56904 7660	76,0	3	6,0	88,0	5	2	350	2,30	40
56904 9060	90,0		6,0	102,0	5	2	450	3,00	40
56904 1065	102,0	4	6,5	115,0	5	2	500	3,50	40
56904 1380	127,0	5	8,0	143,0	5	4	600	6,00	40
56904 0790	152,0	6	9,0	170,0	5	4	800	7,90	40
56904 0305	203,0	8	10,5	224,0	5	4	1100	12,00	20
56904 5420	254,0	10	12,0	278,0	5	4	1500	17,90	15,5

= складская позиция. Актуальное состояние склада. www.semperit.at/index_semperflex.html

Важные указания: настоящий каталог тщательно проработан, чтобы мы могли широко посоветовать нашим заказчикам. Данная информация соответствует состоянию техники, она представляет собой результат долгосрочных экспериментов и испытаний, или же основана на данных о стойкости согласно ISO 7620-1986 (E) для указанных рабочих веществ. Индивидуальные условия пользования оказывают влияние на использование каждого из продуктов, следовательно, они могут предлагать только такую безопасность, которую можно ожидать на основе наших данных в письменной информации о продукте. При неправильном использовании, таком как сжатие, надрыв, натяжка, загрузка санкционированными веществами, нельзя рассчитывать на безопасность. Все рукава изготавливаются согласно EN ISO 1307: 1995, если не специфицировано иное. 31-ого мая 2003 г.

Опасность повреждения! Перед применением новых, или же непроверенных веществ или перед использованием в областях, которые не указаны в информации о продукте, необходимо обеспечить письменную информацию со стороны продавца-специалиста или техника фирмы SEMPERIT. Все шланговые линии необходимо регулярно проверять с точки зрения их эксплуатационной безопасности. При повреждении, главным образом на поверхности шланга, необходимо шланговые линии по соображениям безопасности заменить! Завод-изготовитель оставляет за собой право на проведение изменения в любое время!

ПРОДУКТЫ ПИЩЕ- ПЕСКО- МБС ТРАНСПОРТ ГАР/ГОРЯЧАЯ ВОДА ХИМИЯ ВОДА ВОЗДУХ ГАЗЫ СИГМА ТЕХНИЧЕСКИЕ ДАННЫЕ

СТРЕЛОЧНЫЙ РУКАВ

IAL

Применение:

- Ⓢ Специальный рукав, пригодный в качестве рукава для кассетных стрел у промывочных транспортных средств - для промывки каналов под большим давлением, или для всасывающих транспортных средств для фекалий.

Показатели:

- Ⓢ Стабильной формы рукав стойкий против наивысшего давления и обладающий большой гибкостью.
- Ⓢ Большая вакуум стойкость.
- Ⓢ Внутри и снаружи очень стойкий против истирания.

Предупреждение:

- Ⓢ Бесспиральные вкладыши можно получить на основании специального запроса.



Рабочая температура: -35°C / +80°C.

Коэффициент безопасности: 3,15 : 1

Внутренний слой: NR/SBR/BR, чёрный, гладкий, антистатический, частично стойкий против масла, стойкий против истирания.

Усиление: текстильный каркас, навивка, двойная спираль из стальной проволоки.

Наружный слой: SBR, чёрный, отпечаток от текстильного бандажа.

Маркировка: сплошная маркировка, оранжевая: „SEMPERIT S IAL-Spezial“.

Вакуум стойкость до -0,9 бар

Номер позиции	Внутри-1		Толщина стенки в мм	Снаружи-1 в мм	Рабочее давление бар	Количество вкладышей	Радиус изгиба в мм мин	Масса кг/м	Длина бухты макс. м
	мм	Дюйм							
56511 0082*	100,0		8,0	116,0	6	2	400	4,70	20
56511 0080	100,0		8,0	116,0	6	2	400	4,70	40
56511 0392*	125,0		9,5	144,0	6	2	600	6,40	20
56511 0395	125,0		9,5	144,0	6	2	600	6,40	40
56511 0695	150,0		9,5	169,0	6	2	720	7,50	40
56511 1080	101,6	4	8,0	117,6	6	2	400	4,50	40
56511 1395	127,0	5	9,5	146,0	6	2	600	6,30	40
56511 0795	152,0	6	9,5	171,0	6	2	720	7,50	40

= складская позиция. Актуальное состояние склада. www.semperit.at/index_semperflex.html

Важные указания: настоящий каталог тщательно проработан, чтобы мы могли широко посоветовать нашим заказчикам. Данная информация соответствует состоянию техники, она представляет собой результат долгосрочных экспериментов и испытаний, или же основана на данных о стойкости согласно ISO 7620-1986 (E) для указанных рабочих веществ. Индивидуальные условия пользования оказывают влияние на использование каждого из продуктов, следовательно, они могут предлагать только такую безопасность, которую можно ожидать на основе наших данных в письменной информации о продукте. При неправильном использовании, таком как сжатие, надрыв, натяжка, загрузка санкционированными веществами, нельзя рассчитывать на безопасность. Все рукава изготавливаются согласно EN ISO 1307: 1995, если не специфицировано иное.
31-ого мая 2003 г.

Опасность повреждения! Перед применением новых, или же непроверенных веществ или перед использованием в областях, которые не указаны в информации о продукте, необходимо обеспечить письменную информацию со стороны продавца-специалиста или техника фирмы SEMPERIT. Все шланговые линии необходимо регулярно проверять с точки зрения их эксплуатационной безопасности. При повреждении, главным образом на поверхности шланга, необходимо шланговые линии по соображениям безопасности заменить!
Завод-изготовитель оставляет за собой право на проведение изменения в любое время!

РУКАВ ДЛЯ ВОДЫ

IWR

Применение:

☉ Рукав гибкий, промывочный, предназначенный для промышленности,строек, кораблей, катков, спортивных площадок, мастерских, авто моечных машин,оборудования и парков.



Рабочая температура: -30°C / +70°C.

Коэффициент безопасности: 3,15 : 1

Внутренний слой: SBR/NR, чёрный, гладкий.

Усиление: текстильный каркас, навивка.

Наружный слой: NR/EPDM, красный, гладкий, стойкий против атмосферного влияния.

Маркировка: сплошная цветная маркировка, белая: "Semperit S IWR Wasser/Water PN 10 bar".

Номер позиции	Внутри-1		Толщина стенки в мм	Снаружи-1 в мм	Рабочее давление бар	Количество вкладышей	Радиус изгиба в мм мин	Масса кг/м	Длина бухты макс. м
	мм	Дюйм							
68900 1335*	12,5	1/2	3,5	19,5	10	2	125	0,27	50
68900 1340	13,0		4,0	21,0	10	2	130	0,29	50
68900 1635*	16,0	5/8	3,5	23,0	10	2	160	0,33	50
68900 2035*	20,0		3,5	27,0	10	2	200	0,40	50
68900 2540*	25,0	1	4,0	33,0	10	2	250	0,57	50
68900 3255	31,5	1 1/4	5,5	42,5	10	2	315	1,00	50
68900 3860	38,0	1 1/2	6,0	50,0	10	2	380	1,27	50
68900 4060	40,0		6,0	52,0	10	2	400	1,34	50

= складская позиция. Актуальное состояние склада. www.semperit.at/index_semperflex.html

Важные указания: настоящий каталог тщательно проработан, чтобы мы могли широко посоветовать нашим заказчикам. Данная информация соответствует состоянию техники, она представляет собой результат долгосрочных экспериментов и испытаний, или же основана на данных о стойкости согласно ISO 7620-1986 (E) для указанных рабочих веществ. Индивидуальные условия пользования оказывают влияние на использование каждого из продуктов, следовательно, они могут предлагать только такую безопасность, которую можно ожидать на основе наших данных в письменной информации о продукте. При неправильном использовании, таком как сжатие, надрыв, натяжка, загрузка санкционированными веществами, нельзя рассчитывать на безопасность. Все рукава изготавливаются согласно EN ISO 1307: 1995, если не специфицировано иное. 31-ого мая 2003 г.

Опасность повреждения! Перед применением новых, или же непроверенных веществ или перед использованием в областях, которые не указаны в информации о продукте, необходимо обеспечить письменную информацию со стороны продавца-специалиста или техника фирмы SEMPERIT. Все шланговые линии необходимо регулярно проверять с точки зрения их эксплуатационной безопасности. При повреждении, главным образом на поверхности шланга, необходимо шланговые линии по соображениям безопасности заменить! Завод-изготовитель оставляет за собой право на проведение изменения в любое время!

ПРОДУКТЫ ПИЩЕ-СТРУЙНЫЕ ПЕСКО-МБС ТРАНСПОРТ ПАР/ГОРЯЧАЯ ВОДА ХИМИЯ ВОДА ВОЗДУХ ГАЗЫ СИГМА ТЕХНИЧЕСКИЕ ДАННЫЕ

РУКАВ ДЛЯ ВОДЫ

ISC

Применение:

- В промышленности, сельском хозяйстве, в домашнем хозяйстве, хобби, в саду и огороде.

Показатели:

- Этот рукав незаменимо обозначен девятью синими продольными полосками.

Предупреждение:

- Для кратковременных пиковых давлений до 12 бар.
- Нельзя использовать в качестве рукава для теплой воды в ваннах.



Рабочая температура: -35°C / +70°C.

Коэффициент безопасности: 3,15 : 1

Внутренний слой: SBR/NR, чёрный, гладкий.

Усиление: текстильный каркас, навивка.

Наружный слой: SBR, чёрный, гладкий.

Маркировка: 9 синих продольных полосок, сплошная цветная маркировка, белая: „Semperit S ISC WASSER/WATER PN 8 BAR“.

Номер позиции	Внутри-		Толщина стенки в мм	Снаружи- в мм	Рабочее давление бар	Количество вкладышей	Радиус изгиба в мм мин	Масса кг/м	Длина бухты макс. м
	мм	Дюйм							
68913 1030	10,0	3/8	3,0	16,0	8	2	70	0,20	50
68913 1335*	13,0	1/2	3,5	20,0	8	2	80	0,25	50
68913 1635*	16,0	5/8	3,5	23,0	8	2	100	0,35	50
68913 1940*	19,0	3/4	4,0	27,0	8	2	150	0,45	50
68913 2545*	25,0	1	4,5	34,0	8	2	185	0,65	50

= складская позиция. Актуальное состояние склада. www.semperit.at/index_semperflex.html

Важные указания: настоящий каталог тщательно проработан, чтобы мы могли широко посоветовать нашим заказчикам. Данная информация соответствует состоянию техники, она представляет собой результат долгосрочных экспериментов и испытаний, или же основана на данных о стойкости согласно ISO 7620-1986 (E) для указанных рабочих веществ. Индивидуальные условия пользования оказывают влияние на использование каждого из продуктов, следовательно, они могут предлагать только такую безопасность, которую можно ожидать на основе наших данных в письменной информации о продукте. При неправильном использовании, таком как сжатие, надрыв, натяжка, загрузка санкционированными веществами, нельзя рассчитывать на безопасность. Все рукава изготавливаются согласно EN ISO 1307: 1995, если не специфицировано иное.
31-ого мая 2003 г.

Опасность повреждения! Перед применением новых, или же непроверенных веществ или перед использованием в областях, которые не указаны в информации о продукте, необходимо обеспечить письменную информацию со стороны продавца-специалиста или техника фирмы SEMPERIT. Все шланговые линии необходимо регулярно проверять с точки зрения их эксплуатационной безопасности. При повреждении, главным образом на поверхности шланга, необходимо шланговые линии по соображениям безопасности заменить!
Завод-изготовитель оставляет за собой право на проведение изменения в любое время!

РУКАВ ДЛЯ ВОДЫ

IW 6

Применение:

- С точки зрения цены выгодный шланг для воды для многостороннего применения в промышленности и хозяйстве.



Рабочая температура: -30°C / +70°C.

Коэффициент безопасности: 3,15 : 1

Внутренний слой: SBR, чёрный, гладкий.

Усиление: текстильный каркас, навивка.

Наружный слой: SBR/NR, гофрированный, можно получить в цветном исполнении – чёрная, красная или оранжевая.

Маркировка: без маркировки.

68904 ####: красная; 68902 ####: чёрная; 68903 ####: оранжевая

Номер позиции	Внутри- I		Толщина стенки в мм	Снаружи- I в мм	Рабочее давление бар	Количество вкладышей	Радиус изгиба в мм мин	Масса кг/м	Длина бухты макс. м
	мм	Дюйм							
68903 1035	10,0		3,5	17,0	6,3	2	170	0,25	50
68903 1335*	13,0	1/2	3,5	20,0	6,3	2	200	0,30	50
68903 1635*	16,0	5/8	3,5	23,0	6,3	2	230	0,36	50
68903 1840	18,0		4,0	26,0	6,3	2	250	0,43	50
68903 2040*	20,0	3/4	4,0	28,0	6,3	2	280	0,50	50
68903 2545*	25,0	1	4,5	34,0	6,3	2	340	0,67	50

= складская позиция. Актуальное состояние склада. www.semperit.at/index_semperflex.html

Важные указания: настоящий каталог тщательно проработан, чтобы мы могли широко посоветовать нашим заказчикам. Данная информация соответствует состоянию техники, она представляет собой результат долгосрочных экспериментов и испытаний, или же основана на данных о стойкости согласно ISO 7620-1986 (E) для указанных рабочих веществ. Индивидуальные условия пользования оказывают влияние на использование каждого из продуктов, следовательно, они могут предлагать только такую безопасность, которую можно ожидать на основе наших данных в письменной информации о продукте. При неправильном использовании, таком как сжатие, надрыв, натяжка, загрузка санкционированными веществами, нельзя рассчитывать на безопасность. Все рукава изготавливаются согласно EN ISO 1307: 1995, если не специфицировано иное. 31-ого мая 2003 г.

Опасность повреждения! Перед применением новых, или же непроверенных веществ или перед использованием в областях, которые не указаны в информации о продукте, необходимо обеспечить письменную информацию со стороны продавца-специалиста или техника фирмы SEMPERIT. Все шланговые линии необходимо регулярно проверять с точки зрения их эксплуатационной безопасности. При повреждении, главным образом на поверхности шланга, необходимо шланговые линии по соображениям безопасности заменить! Завод-изготовитель оставляет за собой право на проведение изменения в любое время!

РУКАВ ДЛЯ ВОДЫ

ISF5

(раньше AQ 005)

Применение:

- ☉ Лёгкий резиновый шланг, который можно свернуть в плоский рулон.
- ☉ Он особо выгодный в качестве шланга для водоотливных насосов и шланга для воды в промышленности, сельском хозяйстве и горном деле.



Рабочая температура: -35°C / +80°C.

Коэффициент безопасности: 3,15 : 1

Внутренний слой: EPDM, чёрный, гладкий.

Усиление: текстильный каркас, навивка.

Наружный слой: EPDM, чёрный, стойкий против истирания, озона и атмосферного влияния, отпечаток от текстильного банджа.

Маркировка: без маркировки

Номер позиции	Внутри-1		Толщина стенки в мм	Снаружи-1 в мм	Рабочее давление бар	Количество вкладышей	Масса кг/м	Длина бухты макс. м
	мм	Дюйм						
56312 2530	25,0	1	3,0	31,0	5	2	0,31	40
56312 3230	32,0	1 1/4	3,0	38,0	5	2	0,44	40
56312 3830	38,0	1 1/2	3,0	44,0	5	2	0,55	40
56312 5130	51,0	2	3,0	57,0	5	2	0,77	40
56312 6330	63,5	2 1/2	3,0	69,5	5	2	0,84	40
56312 7630	76,0	3	3,0	82,0	5	2	0,90	40
56312 9030	90,0		3,0	96,0	5	2	1,30	40
56312 0030	102,0	4	3,0	108,0	5	2	1,46	40
56312 0530	127,0	5	4,0	135,0	5	2	2,10	40
56312 0635	152,0	6	4,0	160,0	5	2	2,60	40
56312 0840	203,0	8	4,0	211,0	5	2	4,00	40
56312 1040	254,0	10	4,0	262,0	5	2	5,05	40
56312 1245	305,0	12	4,5	314,0	5	2	6,40	15,5

= складская позиция. Актуальное состояние склада. www.semperit.at/index_semperflex.html

Важные указания: настоящий каталог тщательно проработан, чтобы мы могли широко посоветовать нашим заказчикам. Данная информация соответствует состоянию техники, она представляет собой результат долгосрочных экспериментов и испытаний, или же основана на данных о стойкости согласно ISO 7620-1986 (E) для указанных рабочих веществ. Индивидуальные условия пользования оказывают влияние на использование каждого из продуктов, следовательно, они могут предлагать только такую безопасность, которую можно ожидать на основе наших данных в письменной информации о продукте. При неправильном использовании, таком как сжатие, надрыв, натяжка, загрузка санкционированными веществами, нельзя рассчитывать на безопасность. Все рукава изготавливаются согласно EN ISO 1307: 1995, если не специфицировано иное. 31-ого мая 2003 г.

Опасность повреждения! Перед применением новых, или же непроверенных веществ или перед использованием в областях, которые не указаны в информации о продукте, необходимо обеспечить письменную информацию со стороны продавца-специалиста или техника фирмы SEMPERIT. Все шланговые линии необходимо регулярно проверять с точки зрения их эксплуатационной безопасности. При повреждении, главным образом на поверхности шланга, необходимо шланговые линии по соображениям безопасности заменить!
Завод-изготовитель оставляет за собой право на проведение изменения в любое время!

РУКАВ ДЛЯ ВОДЫ

ISF 10

(раньше AQ 010)

Применение:

☛ Рукав мобильный, сворачивающийся в плоский рулон, высоко эффективный.

Показатели:

☛ Особо пригодный как рукав для водоотливных насосов и как высоконапорный рукав в промышленности, сельском хозяйстве и горном деле.



Рабочая температура: -35°C / +80°C.

Коэффициент безопасности: 3,15 : 1

Внутренний слой: EPDM, чёрный, гладкий.

Усиление: текстильный каркас, навивка.

Наружный слой: EPDM, чёрный, стойкий против истирания, озона и атмосферного влияния, отпечаток от текстильного банджа.

Маркировка: без маркировки

Номер позиции	Внутри-1		Толщина стенки в мм	Снаружи-1 в мм	Рабочее давление бар	Количество вкладышей	Масса кг/м	Длина бухты макс. м
	мм	Дюйм						
56313 2530	25,0	1	3,0	31,0	10	2	0,31	40
56313 3230	32,0	1 1/4	3,0	38,0	10	2	0,44	40
56313 3830	38,0	1 1/2	3,0	44,0	10	2	0,55	40
56313 5135	51,0	2	3,5	58,0	10	2	0,77	40
56313 6335	63,5	2 1/2	3,5	70,5	10	2	0,84	40
56313 7635	76,0	3	3,5	83,0	10	2	0,90	40
56313 9040	90,0		4,0	98,0	10	2	1,30	40
56313 0040	102,0	4	4,0	110,0	10	2	1,46	40
56313 0540	127,0	5	4,5	136,0	10	2	2,10	40
56313 0645	152,0	6	4,5	161,0	10	2	2,60	40
56313 0850	203,0	8	5,0	213,0	10	4	4,10	40
56313 1050	254,0	10	6,0	266,0	10	4	5,65	40
56313 1270	305,0	12	7,0	319,0	10	4	7,93	15,5

= складская позиция. Актуальное состояние склада. www.semperit.at/index_semperflex.html



Важные указания: настоящий каталог тщательно проработан, чтобы мы могли широко посоветовать нашим заказчикам. Данная информация соответствует состоянию техники, она представляет собой результат долгосрочных экспериментов и испытаний, или же основана на данных о стойкости согласно ISO 7620-1986 (E) для указанных рабочих веществ. Индивидуальные условия пользования оказывают влияние на использование каждого из продуктов, следовательно, они могут предлагать только такую безопасность, которую можно ожидать на основе наших данных в письменной информации о продукте. При неправильном использовании, таком как сжатие, надрыв, натяжка, загрузка санкционированными веществами, нельзя рассчитывать на безопасность. Все рукава изготавливаются согласно EN ISO 1307: 1995, если не специфицировано иное. 31-ого мая 2003 г.

Опасность повреждения! Перед применением новых, или же непроверенных веществ или перед использованием в областях, которые не указаны в информации о продукте, необходимо обеспечить письменную информацию со стороны продавца-специалиста или техника фирмы SEMPERIT. Все шланговые линии необходимо регулярно проверять с точки зрения их эксплуатационной безопасности. При повреждении, главным образом на поверхности шланга, необходимо шланговые линии по соображениям безопасности заменить! Завод-изготовитель оставляет за собой право на проведение изменения в любое время!

РУКАВ ДЛЯ ОГНЕТУШЕНИЯ

IWF

Применение:

-  Гибкий рукав для ручных огнетушительных приборов.
-  Годится для транспорта противопожарных рабочих тел и воды.

Норма/разрешение:

-  EN 3:1996.



Рабочая температура: -40°C bis +100°C.

Внутренний медиум: до +50°C

Коэффициент безопасности: 4 : 1

Внутренний слой: EPDM, чёрный, гладкий

Усиление: текстильный каркас, навивка

Наружный слой: EPDM, чёрный, гладкий, стойкий против высокой температуры и атмосферного влияния.

Маркировка: без маркировки

ПИЩЕ-ПРОДУКТЫ
ПЕСКО-СТРУЙНЫЕ
МБС
ТРАНСПОРТ
ПАР/ГОРЯЧАЯ ВОДА
ХИМИЯ
ВОДА
ВОЗДУХ
ГАЗЫ
СИГМА
ТЕХНИЧЕСКИЕ ДАННЫЕ

Номер позиции	Внутри-I		Толщина стенки в мм	Снаружи-I в мм	Рабочее давление бар	Количество вкладышей	Радиус изгиба в мм мин	Масса кг/м	Длина бухты макс. м
	мм	Дюйм							
68901 1340	13,0	1/2	4,0	21,0	20	2	130	0,28	50
68901 1350	13,0	1/2	5,0	23,0	20	2	130	0,38	50
68901 1650	16,0	5/8	5,0	26,0	20	2	160	0,45	50

= складская позиция. Актуальное состояние склада. www.semperit.at/index_semperflex.html

Важные указания: настоящий каталог тщательно проработан, чтобы мы могли широко посоветовать нашим заказчикам. Данная информация соответствует состоянию техники, она представляет собой результат долгосрочных экспериментов и испытаний, или же основана на данных о стойкости согласно ISO 7620-1986 (E) для указанных рабочих веществ. Индивидуальные условия пользования оказывают влияние на использование каждого из продуктов, следовательно, они могут предлагать только такую безопасность, которую можно ожидать на основе наших данных в письменной информации о продукте. При неправильном использовании, таком как сжатие, надрыв, натяжка, загрузка санкционированными веществами, нельзя рассчитывать на безопасность. Все рукава изготавливаются согласно EN ISO 1307: 1995, если не специфицировано иное.
31-ого мая 2003 г.

Опасность повреждения! Перед применением новых, или же непроверенных веществ или перед использованием в областях, которые не указаны в информации о продукте, необходимо обеспечить письменную информацию со стороны продавца-специалиста или техника фирмы SEMPERIT. Все шланговые линии необходимо регулярно проверять с точки зрения их эксплуатационной безопасности. При повреждении, главным образом на поверхности шланга, необходимо шланговые линии по соображениям безопасности заменить!
Завод-изготовитель оставляет за собой право на проведение изменения в любое время!

РУКАВ ДЛЯ ЗАЩИТЫ ОТ ОГНЯ

IWFS

Применение:

☑ Качественный рукав для лебедок в устройствах для присоединения рукавов, которые тушат огонь (например, аэропорты, строения и промышленные установки во внутреннем пространстве).

Показатели:

☑ Рукав краткосрочно стойкий против температуры до 200 °C.

Норма/разрешение:

☑ EN 694:2002 Type A1



Рабочая температура: -20°C / +60°C.

Коэффициент безопасности: 3,5 : 1

Внутренний слой: SBR/NR, чёрный, гладкий.

Усиление: текстильный каркас, навивка.

Наружный слой: SBR/EPDM, чёрный, гладкий, стойкий против озона.

Маркировка: сплошная цветная маркировка белая: "SEMPERIT S IWFS EN 694 A1 DN Quartal/Jahr"

Номер позиции	Внутри-1		Толщина стенки в мм	Снаружи-1 в мм	Рабочее давление	Количество вкладышей	Радиус изгиба в мм мин	Масса кг/м	Длина бухты макс. м
	мм	Дюйм							
68023 1940	19,0	3/4	4,0	27,0	12	2	110	0,45	50
68023 2545	25,0	1	4,5	34,0	12	2	150	0,60	50

= складская позиция. Актуальное состояние склада. www.semperit.at/index_semperflex.html

Важные указания: настоящий каталог тщательно проработан, чтобы мы могли широко посоветовать нашим заказчикам. Данная информация соответствует состоянию техники, она представляет собой результат долгосрочных экспериментов и испытаний, или же основана на данных о стойкости согласно ISO 7620-1986 [E] для указанных рабочих веществ. Индивидуальные условия пользования оказывают влияние на использование каждого из продуктов, следовательно, они могут предлагать только такую безопасность, которую можно ожидать на основе наших данных в письменной информации о продукте. При неправильном использовании, таком как сжатие, надрыв, натяжка, загрузка санкционированными веществами, нельзя рассчитывать на безопасность. Все рукава изготавливаются согласно EN ISO 1307: 1995, если не специфицировано иное. 31-ого мая 2003 г.

Опасность повреждения! Перед применением новых, или же непроверенных веществ или перед использованием в областях, которые не указаны в информации о продукте, необходимо обеспечить письменную информацию со стороны продавца-специалиста или техника фирмы SEMPERIT. Все шланговые линии необходимо регулярно проверять с точки зрения их эксплуатационной безопасности. При повреждении, главным образом на поверхности шланга, необходимо шланговые линии по соображениям безопасности заменить! Завод-изготовитель оставляет за собой право на проведение изменения в любое время!

РУКАВ ДЛЯ ОГНЕТУШЕНИЯ

INP

Применение:

- Ⓢ Качественный рукав применяется как предохранительный и огнетушительный рукав у пожарных транспортных средств.

Показатели:

- Ⓢ Гладкая поверхность рукава способствует низкому сопротивлению к истиранию, несложная манипуляция.

Норма/разрешение:

- Ⓢ EN 1947:2002.



Рабочая температура: -35°C / +80°C.

Коэффициент безопасности: 3 : 1

Внутренний слой: NBR, чёрный, гладкий.

Усиление: текстильный каркас, навивка.

Наружный слой: SBR, чёрный, гладкий

Маркировка: согласно требованию заказчика

ПИЩЕ-ПРОДУКТЫ
ПЕСКО-СТРУЙНЫЕ
МБС
ТРАНСПОРТ
ПАР/ГОРЯЧАЯ ВОДА
ХИМИЯ
ВОДА
ВОЗДУХ
ГАЗЫ
СИГМА
ТЕХНИЧЕСКИЕ ДАННЫЕ

Номер позиции	Внутри-І		Толщина стенки в мм	Снаружи- І в мм	Рабочее давление бар	Количество вкладышей	Радиус изгиба в мм мин	Масса кг/м	Длина бухты макс. м
	мм	Дюйм							
68476 1955	19,0	3/4	5,5	30,0	40	2	120	0,65	40
68476 2560	25,0	1	6,0	37,0	40	2	130	0,78	40
68476 2569	25,0	1	6,0	37,0	40	2	130	0,78	60
68476 2564	25,0	1	6,0	37,0	40	2	130	0,78	100
68476 2567	25,0	1	6,0	37,0	40	2	130	0,78	10 - 39

= складская позиция. Актуальное состояние склада. www.semperit.at/index_semperflex.html

Важные указания: настоящий каталог тщательно проработан, чтобы мы могли широко посоветовать нашим заказчикам. Данная информация соответствует состоянию техники, она представляет собой результат долгосрочных экспериментов и испытаний, или же основана на данных о стойкости согласно ISO 7620-1986 (E) для указанных рабочих веществ. Индивидуальные условия пользования оказывают влияние на использование каждого из продуктов, следовательно, они могут предлагать только такую безопасность, которую можно ожидать на основе наших данных в письменной информации о продукте. При неправильном использовании, таком как сжатие, надрыв, натяжка, загрузка санкционированными веществами, нельзя рассчитывать на безопасность. Все рукава изготавливаются согласно EN ISO 1307: 1995, если не специфицировано иное. 31-ого мая 2003 г.

Опасность повреждения! Перед применением новых, или же непроверенных веществ или перед использованием в областях, которые не указаны в информации о продукте, необходимо обеспечить письменную информацию со стороны продавца-специалиста или техника фирмы SEMPERIT. Все шланговые линии необходимо регулярно проверять с точки зрения их эксплуатационной безопасности. При повреждении, главным образом на поверхности шланга, необходимо шланговые линии по соображениям безопасности заменить!
Завод-изготовитель оставляет за собой право на проведение изменения в любое время!

РУКАВ ОГНЕТУШИ- ТЕЛЬНЫЙ

INP 14810

Применение:

- Ⓢ Всасывающий рукав для водоотбора на месте всасывания пожарных насосов.

Показатели:

- Ⓢ Рукав, гофрированный и оснащённый вкладышами

Норма/разрешение:

- Ⓢ DIN 14810:1989



Рабочая температура: -35°C / +80°C.

Внутренний слой: SBR, чёрный, гладкий.

Усиление: текстильный каркас, навивка, спираль из стальной проволоки оцинкованная.

Наружный слой: SBR, чёрный, гордированный, стойкий против атмосферного влияния.

Маркировка: выбитая полоска на вкладыше: "DIN 14810 S Jahr Prüfnummer"

Вакуум стойкость до -0,8 бар

Номер позиции	Внутри-		Толщина стенки в мм	Снаружи- в мм	Количество вкладышей	Радиус изгиба в мм мин.	Масса кг/м	Длина max. m
	мм	Дюйм						
56513 5215	52,0		5,0	62,0	2	300	1,50	1,5
56513 7515	75,0		6,0	87,0	2	500	2,50	1,5
56513 0115	110,0		7,0	124,0	2	600	3,90	1,5
56513 0124	110,0		7,0	124,0	2	600	3,9	2,4

= складская позиция. Актуальное состояние склада. www.semperit.at/index_semperflex.html

Важные указания: настоящий каталог тщательно проработан, чтобы мы могли широко посоветовать нашим заказчикам. Данная информация соответствует состоянию техники, она представляет собой результат долгосрочных экспериментов и испытаний, или же основана на данных о стойкости согласно ISO 7620-1986 (E) для указанных рабочих веществ. Индивидуальные условия пользования оказывают влияние на использование каждого из продуктов, следовательно, они могут предлагать только такую безопасность, которую можно ожидать на основе наших данных в письменной информации о продукте. При неправильном использовании, таком как сжатие, надрыв, натяжка, загрузка санкционированными веществами, нельзя рассчитывать на безопасность. Все рукава изготавливаются согласно EN ISO 1307: 1995, если не специфицировано иное.
31-ого мая 2003 г.

Опасность повреждения! Перед применением новых, или же непроверенных веществ или перед использованием в областях, которые не указаны в информации о продукте, необходимо обеспечить письменную информацию со стороны продавца-специалиста или техника фирмы SEMPERIT. Все шланговые линии необходимо регулярно проверять с точки зрения их эксплуатационной безопасности. При повреждении, главным образом на поверхности шланга, необходимо шланговые линии по соображениям безопасности заменить!
Завод-изготовитель оставляет за собой право на проведение изменения в любое время!

РУКАВ ДЛЯ СНЕЖНОЙ ПУШКИ

ISK

Применение:

- Рукав, предназначенный для снегоделательных устройств как гибкое соединение между баком с водой и снегоделательным устройством.

Показатели:

- Экстремально длинный срок службы, благодаря выполнению поверхности из качественной резины, стойкой против истирания и озона.

Предупреждение:

- Можно получить также с чёрной поверхностью CR на основании специального заказа.



Рабочая температура: -35°C / +80°C

Коэффициент безопасности: 2,5 : 1

Внутренний слой: SBR, чёрный, гладкий.

Усиление: текстильный каркас, навивка.

Наружный слой: CSM, синий, стойкий против атмосферного влияния и истирания, отпечаток от текстильного бандажа.

Маркировка: без маркировки

Номер позиции	Внутри-		Толщина стенки в мм	Снаружи- в мм	Рабочее давление бар	Количество вкладышей	Радиус изгиба в мм мин	Масса кг/м	Длина бухты макс. м
	мм	Дюйм							
48326 3870	38,1	1 1/2	7,0	52,1	40	4	145	1,24	40
48326 5175	50,8	2	7,5	66,0	40	4	200	1,40	40
48326 6570	65,0		7,0	79,0	40	4	260	1,90	40

= складская позиция. Актуальное состояние склада. www.semperit.at/index_semperflex.html

Важные указания: настоящий каталог тщательно проработан, чтобы мы могли широко посоветовать нашим заказчикам. Данная информация соответствует состоянию техники, она представляет собой результат долгосрочных экспериментов и испытаний, или же основана на данных о стойкости согласно ISO 7620-1986 (E) для указанных рабочих веществ. Индивидуальные условия пользования оказывают влияние на использование каждого из продуктов, следовательно, они могут предлагать только такую безопасность, которую можно ожидать на основе наших данных в письменной информации о продукте. При неправильном использовании, таком как сжатие, надрыв, натяжка, загрузка санкционированными веществами, нельзя рассчитывать на безопасность. Все рукава изготавливаются согласно EN ISO 1307: 1995, если не специфицировано иное. 31-ого мая 2003 г.

Опасность повреждения! Перед применением новых, или же непроверенных веществ или перед использованием в областях, которые не указаны в информации о продукте, необходимо обеспечить письменную информацию со стороны продавца-специалиста или техника фирмы SEMPERIT. Все шланговые линии необходимо регулярно проверять с точки зрения их эксплуатационной безопасности. При повреждении, главным образом на поверхности шланга, необходимо шланговые линии по соображениям безопасности заменить! Завод-изготовитель оставляет за собой право на проведение изменения в любое время!

РУКАВ ДЛЯ ОХЛАЖДАЮЩЕЙ ВОДЫ

Применение:

- ⑤ Специальный рукав, предназначенный для охлаждающей воды для LD-методов.
- ⑤ Этот рукав разработан в узком сотрудничестве с владельцем патента.

Показатели:

- ⑤ Эти рукава обладают первоклассной гибкостью.
- ⑤ Резиновая поверхность стойкая против высокой температуры в конце рукава защищается приблизительно 6 м от конца подвулканизированной оболочкой из стеклянного волокна против излучения тепла.

Предупреждение:

- ⑤ Поставка производится с подвулканизированными шланговыми составными частями и фланцами согласно международным нормам: DIN, ASA, ANSI.

ILD / H₂O

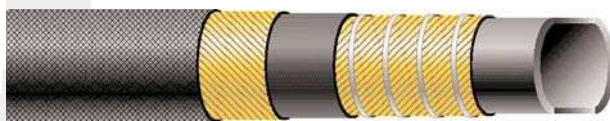

Рабочая температура: -35°C / +80°C.
Максимальная температура излучения в области оболочки из стеклянного волокна +300°C

Коэффициент безопасности: 2,5 : 1

Внутренний слой: SBR, чёрный, гладкий.

Усиление: текстильный каркас, навивка, спираль из стальной проволоки

Наружный слой: SBR, чёрный, приблизительно 6 м от конца рукава подвулканизированная оболочка из стеклянного волокна, оцинкованная снаружи спираль.

Маркировка: без маркировки.

Номер позиции	Внутри-1		Толщина стенки в мм	Снаружи-1 в мм	Рабочее давление	Количество вкладышей	Радиус изгиба в мм мин	Масса кг/м	Длина бухты макс. м
	мм	Дюйм							
56642 8012	80,0		12,0	104,0	16	4	650	6,30	-
56642 8013	80,0		13,0	106,0	16	4	650	6,50	-
56642 0015	100,0		15,0	130,0	16	6	800	11,28	-
56642 0615	150,0		15,0	180,0	16	6	1200	15,30	-
56642 1613	152,4	6	13,0	178,4	10	4	1200	16,10	-

= складская позиция. Актуальное состояние склада. www.semperit.at/index_semperflex.html

Важные указания: настоящий каталог тщательно проработан, чтобы мы могли широко посоветовать нашим заказчикам. Данная информация соответствует состоянию техники, она представляет собой результат долгосрочных экспериментов и испытаний, или же основана на данных о стойкости согласно ISO 7620-1986 (E) для указанных рабочих веществ. Индивидуальные условия пользования оказывают влияние на использование каждого из продуктов, следовательно, они могут предлагать только такую безопасность, которую можно ожидать на основе наших данных в письменной информации о продукте. При неправильном использовании, таком как сжатие, надрыв, натяжка, загрузка санкционированными веществами, нельзя рассчитывать на безопасность. Все рукава изготавливаются согласно EN ISO 1307: 1995, если не специфицировано иное.
31-ого мая 2003 г.

Опасность повреждения! Перед применением новых, или же непроверенных веществ или перед использованием в областях, которые не указаны в информации о продукте, необходимо обеспечить письменную информацию со стороны продавца-специалиста или техника фирмы SEMPERIT. Все шланговые линии необходимо регулярно проверять с точки зрения их эксплуатационной безопасности. При повреждении, главным образом на поверхности шланга, необходимо шланговые линии по соображениям безопасности заменить!
Завод-изготовитель оставляет за собой право на проведение изменения в любое время!

РУКАВ ДЛЯ КИСЛОРОДА

ILD / O₂

Применение:

- Ⓢ Специальный рукав для кислорода для LD-методов.
- Ⓢ Этот рукав был разработан в узком сотрудничестве с владельцем патента.

Показатели:

- Ⓢ Эти рукава обладают первоклассной гибкостью.
- Ⓢ Резиновая поверхность стойкая против высокой температуры в конце рукава защищается приблизительно 6 м от конца подвулканизированной оболочкой из стеклянного волокна против излучения тепла.

Предупреждение:

- Ⓢ Поставка производится с подвулканизированными шланговыми составными частями и фланцами согласно международным нормам: DIN, ASA, ANSI.

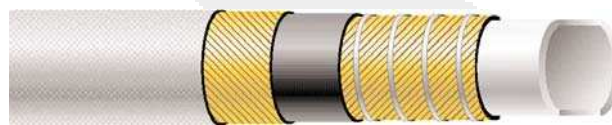

Рабочая температура: -35°C / +80°C.
Максимальная температура излучения в области оболочки из стеклянного волокна +300°C

Коэффициент безопасности: 3,75 : 1

Внутренний слой: NR/SBR, прозрачный, гладкий.

Усиление: текстильный каркас, навивка, спираль из стальной проволоки

Наружный слой: NR, светлый, приблизительно 6 м от конца рукава подвулканизированная оболочка из стеклянного волокна, оцинкованная снаружи спираль.

Маркировка: без маркировки

Номер позиции	Внутри-1		Толщина стенки в мм	Снаружи-1 в мм	Рабочее давление бар	Количество вкладышей	Радиус изгиба в мм мин	Масса кг/м	Длина бухты макс. м
	мм	Дюйм							
56641 8014	80,0		14,0	108,0	16	4	650	6,75	-
56641 0318	125,0		20,0	165,0	16	4	1000	16,60	-
56641 1119	203,2	8	22,0	247,2	16	6	1500	25,50	-

= складская позиция. Актуальное состояние склада. www.semperit.at/index_semperflex.html

Важные указания: настоящий каталог тщательно проработан, чтобы мы могли широко посоветовать нашим заказчикам. Данная информация соответствует состоянию техники, она представляет собой результат долгосрочных экспериментов и испытаний, или же основана на данных о стойкости согласно ISO 7620-1986 (E) для указанных рабочих веществ. Индивидуальные условия пользования оказывают влияние на использование каждого из продуктов, следовательно, они могут предлагать только такую безопасность, которую можно ожидать на основе наших данных в письменной информации о продукте. При неправильном использовании, таком как сжатие, надрыв, натяжка, загрузка санкционированными веществами, нельзя рассчитывать на безопасность. Все рукава изготавливаются согласно EN ISO 1307: 1995, если не специфицировано иное. 31-ого мая 2003 г.

Опасность повреждения! Перед применением новых, или же непроверенных веществ или перед использованием в областях, которые не указаны в информации о продукте, необходимо обеспечить письменную информацию со стороны продавца-специалиста или техника фирмы SEMPERIT. Все шланговые линии необходимо регулярно проверять с точки зрения их эксплуатационной безопасности. При повреждении, главным образом на поверхности шланга, необходимо шланговые линии по соображениям безопасности заменить!
Завод-изготовитель оставляет за собой право на проведение изменения в любое время!

ПИЩЕ-ПРОДУКТЫ
ПЕСКО-СТРУЙНЫЕ
МБС
ТРАНСПОРТ
ПАР/ГОРЯЧАЯ ВОДА
ХИМИЯ
ВОДА
ВОЗДУХ
ГАЗЫ
СИГМА
ТЕХНИЧЕСКИЕ ДАННЫЕ

РУКАВА ДЛЯ ВОЗДУХА

Рукав	ВД (мм)	Раб. давл (бар)	Разр. давл. (бар)	Слой Внутр / Наруж	Температура (°C)	Стран.
-------	------------	--------------------	----------------------	-----------------------	---------------------	--------

РУКАВА ДЛЯ МНОГОСТОРОННЕГО ПРИМЕНЕНИЯ

PL0	4 - 50	20	80	SBR-NR / SBR-NR-EPDM	-30 до +70	127
PL1	10 - 101,6	20	60	SBR-NR / SBR-NR	-30 до +80	128
PL1S (PL3)	5 - 75	20	60	SBR-NR / SBR-EPDM	-30 до +80	129
PL2/DIN	10 - 105	10 / 16	40	SBR-NR / SBR-NR	-30 до +70	130
PLE/PL15	6 - 75	15	45	SBR-NR / SBR-NR	-35 до +70	131
PLD	13 - 50,8	40	126	SBR / SBR	-35 до +80	132
PLG	6 - 12	20	60	SBR-NR / NVC-NR	-30 до +90	133
MP20-EPDM	6 - 38	20	80	EPDM / EPDM	-40 до +95	134

РУКАВА ДЛЯ ПРИМЕНЕНИЯ В ШАХТАХ

P16	13 - 200	10 / 16	40	CR / CR	-35 до +80	135
P40	19 - 65	25 / 40	100	CR / CR	-35 до +80	136
P100	13 - 25	50 / 100	250	SBR-CR / CR	-35 до +80	137
Loba SD	40 - 100	8 - 12	25 - 38	CR / CR	-35 до +80	138

РУКАВА ДЛЯ ГОРЯЧЕГО ВОЗДУХА КОМПРЕССОРОВ

FHKS	51 - 75	25	150	EPDM / EPDM	-40 до +160	85
FHKL	51 - 102	7 - 10	21 - 30	EPDM / EPDM	-40 до +160	86

Согласно всеобщего обозрения – для подробной информации посмотрите конкретный каталоговый лист

ПИЩЕ-ПРОДУКТЫ
ПЕСКО-СТРУЙНЫЕ
МБС
ТРАНСПОРТ
ГАР/ГОРЯЧАЯ ВОДА
ХИМИЯ
ВОДА
ВОЗДУХ
ГАЗЫ
СИГМА
ТЕХНИЧЕСКИЕ ДАННЫЕ

РУКАВА ДЛЯ ВОЗДУХА/ВОДЫ

PLO

Применение:

- ☉ Гибкие рукава для подвода воздуха и воды на стройках, в цехах, в заправочных станциях, в ремонтных автомобильных мастерских, при усложненных условиях.
- ☉ Для высоконапорной эксплуатации.

Предупреждение:

- ☉ Большие размеры можно поставить по специальному заказу.



Рабочая температура: -30°C / +70°C

Коэффициент безопасности: 4 : 1

Внутренний слой: SBR/NR, чёрный, гладкий, подходящий для масел с содержанием воздуха.

Усиление: текстильный каркас, навивка.

Наружный слой: SBR/NR/EPDM, чёрный, гладкий, ВД > 25 SBR, отпечаток от текстильного бандаж.

Маркировка: сплошная цветная маркировка, белая: „Semperit S PLO Druckluft/Wasser Air/Water Heavy Duty WP 20 bar/BP 80 bar“, больше, чем 25: Сплошная полоска синяя.

Номер позиции	Внутри-1		Толщина стенки в мм	Снаружи-1 в мм	Рабочее давление бар	Количество вкладышей	Радиус изгиба в мм мин	Масса кг/м	Длина бухты макс. м
	мм	Дюйм							
68441 0435	4,0		3,5	11,0	20	2	35	0,12	50
68441 0528	5,3		2,8	11,0	20	2	44	0,16	50
68441 0640	6,0	1/4	4,0	14,0	20	2	53	0,18	50
68441 0835	8,0	5/16	3,5	15,0	20	2	72	0,18	50
68441 0840	8,0	5/16	4,0	16,0	20	2	72	0,22	50
68441 0845	8,0	5/16	4,5	17,0	20	2	72	0,24	50
68441 1040*	10,0	3/8	4,0	18,0	20	2	91	0,26	50
68441 1050	10,0	3/8	5,0	20,0	20	2	91	0,28	50
68441 1350	12,5	1/2	5,0	22,5	20	2	190	0,43	50
68441 1650	16,0	5/8	5,0	26,0	20	2	220	0,51	50
68441 1955	19,0	3/4	5,5	30,0	20	2	290	0,74	50
68441 2560	25,0	1	6,0	37,0	20	2	350	0,89	50
68441 2565	25,0	1	6,5	38,0	20	2	360	0,90	50
48423 3055	30,0		5,5	41,0	20	2	400	0,85	40
48423 3860	38,0	1 1/2	6,0	50,0	20	2	450	1,20	40
48423 5080	50,0		8,0	66,0	20	4	500	1,70	40

= складская позиция. Актуальное состояние склада. www.semperit.at/index_semperflex.html

Важные указания: настоящий каталог тщательно проработан, чтобы мы могли широко посоветовать нашим заказчикам. Данная информация соответствует состоянию техники, она представляет собой результат долгосрочных экспериментов и испытаний, или же основана на данных о стойкости согласно ISO 7620-1986 [E] для указанных рабочих веществ. Индивидуальные условия пользования оказывают влияние на использование каждого из продуктов, следовательно, они могут предлагать только такую безопасность, которую можно ожидать на основе наших данных в письменной информации о продукте. При неправильном использовании, таком как сжатие, надрыв, натяжка, загрузка санкционированными веществами, нельзя рассчитывать на безопасность. Все рукава изготавливаются согласно EN ISO 1307: 1995, если не специфицировано иное. 31-ого мая 2003 г.

Опасность повреждения! Перед применением новых, или же непроверенных веществ или перед использованием в областях, которые не указаны в информации о продукте, необходимо обеспечить письменную информацию со стороны продавца-специалиста или техника фирмы SEMPERIT. Все шланговые линии необходимо регулярно проверять с точки зрения их эксплуатационной безопасности. При повреждении, главным образом на поверхности шланга, необходимо шланговые линии по соображениям безопасности заменить!
Завод-изготовитель оставляет за собой право на проведение изменения в любое время!

РУКАВА ДЛЯ ВОЗДУХА/ВОДЫ

PL 1

Применение:

☉ Рукав, предназначенный для подвода напорного воздуха и воды на стройках электростанций, дорог и шахт, а также в карьерах.

Показатели:

☉ Рукав, хорошо отличаемый заметной окраской.



Рабочая температура: -30°C / +80°C

Коэффициент безопасности: 3 : 1

Внутренний слой: SBR/NR, чёрный, гладкий, пригодный для воздуха с содержанием масла

Усиление: текстильный каркас, навивка, ВД > 25 текстильный вкладыш, навивка.

Наружный слой: SBR/NR, жёлтый, гладкий, стойкий против истирания, ВД > 25 отпечаток от текстильного бандажа

Маркировка: сплошное цветное обозначение, чёрное: „SEMPERIT S PL1 Druckluft/Wasser Air/Water Mammut WP 20 bar/BP 60 bar“, ВД больше, чем 25: сплошная полоска, синяя.

Номер позиции	Внутри-1		Толщина стенки в мм	Снаружи-1 в мм	Рабочее давление бар	Количество вкладышей	Радиус изгиба в мм мин	Масса кг/м	Длина бухты макс. м
	мм	Дюйм							
68416 1050	10,0	3/8	5,0	20,0	20	2	70	0,22	50
68416 1350*	13,0	1/2	5,0	23,0	20	2	80	0,30	50
68416 1650*	16,0	5/8	5,0	26,0	20	2	120	0,42	50
68416 1950*	19,0	3/4	5,0	29,0	20	2	150	0,54	50
68416 1955	19,0	3/4	5,5	30,0	20	2	150	0,61	50
68416 1960*	19,0	3/4	6,0	31,0	20	2	150	0,65	50
68416 2560*	25,0	1	6,0	37,0	20	2	200	0,74	50
68416 2570*	25,0	1	7,0	39,0	20	2	185	0,79	50
48426 3260*	32,0	1 1/4	6,0	44,0	20	2	260	1,15	40
48426 3280	32,0	1 1/4	8,0	48,0	20	2	210	1,60	40
48426 5080	50,0		8,0	66,0	20	4	400	2,30	40
48426 5010	50,0		10,0	70,0	20	4	330	3,00	40
48426 5190	50,8	2	9,0	68,8	20	4	380	2,70	40
48426 5380*	53,0		8,0	69,0	20	4	420	2,45	40
48426 5310	53,0		10,0	73,0	20	4	350	3,10	40
48426 6390	63,5	2 1/2	9,0	81,5	20	4	510	3,25	40
48426 6310	63,5	2 1/2	10,0	83,5	20	4	480	2,90	40
48426 7690	76,2	3	9,0	94,2	20	4	610	3,80	40
48426 7610	76,2	3	10,5	97,2	20	4	570	3,65	40
48426 1014	101,6	4	14,0	129,6	20	8	720	6,60	40

* = складская позиция. Актуальное состояние склада. www.semperit.at/index_semperflex.html

Важные указания: настоящий каталог тщательно проработан, чтобы мы могли широко посоветовать нашим заказчикам. Данная информация соответствует состоянию техники, она представляет собой результат долгосрочных экспериментов и испытаний, или же основана на данных о стойкости согласно ISO 7620-1986 (E) для указанных рабочих веществ. Индивидуальные условия пользования оказывают влияние на использование каждого из продуктов, следовательно, они могут предлагать только такую безопасность, которую можно ожидать на основе наших данных в письменной информации о продукте. При неправильном использовании, таком как сжатие, надрыв, натяжка, загрузка санкционированными веществами, нельзя рассчитывать на безопасность. Все рукава изготавливаются согласно EN ISO 1307: 1995, если не специфицировано иное. 31-ого мая 2003 г.

Опасность повреждения! Перед применением новых, или же непроверенных веществ или перед использованием в областях, которые не указаны в информации о продукте, необходимо обеспечить письменную информацию со стороны продавца-специалиста или техника фирмы SEMPERIT. Все шланговые линии необходимо регулярно проверять с точки зрения их эксплуатационной безопасности. При повреждении, главным образом на поверхности шланга, необходимо шланговые линии по соображениям безопасности заменить!
Завод-изготовитель оставляет за собой право на проведение изменения в любое время!

ПИЩЕ-ПРОДУКТЫ
ПЕСКО-СТРУЙНЫЕ
МБС
ТРАНСПОРТ
ТАР/ГОРЯЧАЯ ВОДА
ХИМИЯ
ВОДА
ВОЗДУХ
ГАЗЫ
СИГМА
ТЕХНИЧЕСКИЕ ДАННЫЕ

РУКАВА ДЛЯ ВОЗДУХА/ВОДЫ

PL1 S

(раньше PL3)

Применение:

- Гибкий рукав для воды и воздуха для эксплуатации в промышленности, хозяйстве и на стройках.

Предупреждение:

- Большие размеры поставляются по специальному заказу.



Рабочая температура: -30°C / +80°C

Коэффициент безопасности: 3 : 1

Внутренний слой: SBR/NR, чёрный, гладкий, пригодный для воздуха с содержанием масла

Усиление: текстильный каркас, навивка, ВД > 25 текстильный вкладыш, навивка.

Наружный слой: SBR/EPDM, чёрный, гладкий, стойкий против истирания; ВД > 25 SBR, отпечаток от текстильного бандаж.

Маркировка: сплошное цветное обозначение, белое: „SEMPERIT S PL1 S (PL3) Druckluft/Wasser Air/Water WP 20 bar/BP 60 bar“, ВД больше, чем 25: сплошная полоска синяя.

Номер позиции	Внутри-1		Толщина стенки в мм	Снаружи-1 в мм	Рабочее давление бар	Количество вкладышей	Радиус изгиба в мм мин	Масса кг/м	Длина бухты макс. м
	мм	Дюйм							
68440 0532	5,0	3/16	3,2	11,4	20	2	45	0,07	50
68440 0640	6,0	1/4	4,0	14,0	20	2	60	0,14	50
68440 0745	7,0		4,5	16,0	20	2	60	0,14	50
68440 0845	8,0	5/16	4,5	17,0	20	2	80	0,17	50
68440 1035*	10,0	3/8	3,5	17,0	20	2	80	0,17	50
68440 1045	10,0	3/8	4,5	19,0	20	2	100	0,22	50
68440 1340*	13,0	1/2	4,0	21,0	20	2	125	0,3	50
68440 1350	13,0	1/2	5,0	23,0	20	2	135	0,35	50
68440 1645	16,0	5/8	5,0	26,0	20	2	160	0,42	50
68440 1935	19,0	3/4	3,5	26,0	20	2	190	0,50	50
68440 1950*	19,0	3/4	5,0	29,0	20	2	200	0,55	50
68440 1960	19,0	3/4	6,0	31,0	20	2	210	0,60	50
68440 2550*	25,0	1	5,0	35,0	20	2	250	0,70	50
68440 2560*	25,0	1	6,0	37,0	20	2	260	0,75	50
48425 3260	32,0	1 1/4	6,0	44,0	20	2	315	1,00	40
48425 3860	38,0	1 1/2	6,0	50,0	20	2	350	1,20	40
48425 4060	40,0		6,0	52,0	20	2	400	1,20	40
48425 5070	50,0		7,0	64,0	20	4	500	1,55	40
48425 7510	75,0		10,0	95,0	20	4	650	2,00	40

= складская позиция. Актуальное состояние склада. www.semperit.at/index_semperflex.html

Важные указания: настоящий каталог тщательно проработан, чтобы мы могли широко посоветовать нашим заказчикам. Данная информация соответствует состоянию техники, она представляет собой результат долгосрочных экспериментов и испытаний, или же основана на данных о стойкости согласно ISO 7620-1986 (E) для указанных рабочих веществ. Индивидуальные условия пользования оказывают влияние на использование каждого из продуктов, следовательно, они могут предлагать только такую безопасность, которую можно ожидать на основе наших данных в письменной информации о продукте. При неправильном использовании, таком как сжатие, надрыв, натяжка, загрузка санкционированными веществами, нельзя рассчитывать на безопасность. Все рукава изготавливаются согласно EN ISO 1307: 1995, если не специфицировано иное. 31-ого мая 2003 г.

Опасность повреждения! Перед применением новых, или же непроверенных веществ или перед использованием в областях, которые не указаны в информации о продукте, необходимо обеспечить письменную информацию со стороны продавца-специалиста или техника фирмы SEMPERIT. Все шланговые линии необходимо регулярно проверять с точки зрения их эксплуатационной безопасности. При повреждении, главным образом на поверхности шланга, необходимо шланговые линии по соображениям безопасности заменить!
Завод-изготовитель оставляет за собой право на проведение изменения в любое время!

РУКАВА ДЛЯ ВОЗДУХА/ВОДЫ

PL2 / DIN

Применение:

- ☑ Рукав, предназначенный для подачи напорного воздуха, с содержанием масла при рабочем давлении 10 бар и воды при 16 бар.
- ☑ Для применения в промышленности и хозяйстве.

Норма/разрешение

- ☑ DIN 20018-1:1991.

Предупреждение:

- ☑ Рукав не проектирован для применения на шахтах. Для такой эксплуатации рекомендуем шланги P16, P40 и P100.



Рабочая температура: -30°C / +70°C

Коэффициент безопасности: вода: 2,5 : 1

Напорный воздух: 4 : 1

Внутренний слой: SBR/NR, чёрный, гладкий, пригодный для воздуха с содержанием масла.

Усиление: текстильный каркас, навивка, ВД > 25 текстильный вкладыш, навивка.

Наружный слой: SBR/NR, чёрный, гладкий, стойкий против истирания; ВД > 25 отпечаток от текстильного банджа.

Маркировка: сплошное цветное обозначение, белое: „SEMPERIT S PL2 Druckluft/Wasser Air/Water DIN 20018 / Jahr PN 10/16 bar“, ВД больше, чем 25: сплошная полоска серебряная.

Номер позиции	Внутри-1		Толщина стенки в мм	Снаружи-1 в мм	Рабочее давление		Количество вкладышей	Радиус изгиба в мм мин	Масса кг/м	Длина бухты макс. м
	мм	Дюйм			Воздух бфр	Вода				
68417 1050	10,0	3/8	5,0	20,0	10	16	2	70	0,30	50
68417 1350*	13,0	1/2	5,0	23,0	10	16	2	80	0,40	50
68417 1560	15,0		6,0	27,0	10	16	2	100	0,60	50
68417 1960*	19,0	3/4	6,0	31,0	10	16	2	150	0,65	50
68417 2570*	25,0	1	7,0	39,0	10	16	2	185	0,95	50
48427 3280*	32,0	1 1/4	8,0	48,0	10	16	2	210	1,30	40
48427 3880*	38,0	1 1/2	8,0	54,0	10	16	2	240	1,50	40
48427 5310*	53,0		10,0	73,0	10	16	4	350	2,45	40
48427 6511	65,0		11,0	87,0	10	16	4	450	3,30	40
56427 8512	85,0		12,0	109,0	10	16	4	600	4,90	40
56427 1114	105,0		14,0	133,0	10	16	6	750	6,80	40

* = складская позиция. Актуальное состояние склада. www.semperit.at/index_semperflex.html

Важные указания: настоящий каталог тщательно проработан, чтобы мы могли широко посоветовать нашим заказчикам. Данная информация соответствует состоянию техники, она представляет собой результат долгосрочных экспериментов и испытаний, или же основана на данных о стойкости согласно ISO 7620-1986 (E) для указанных рабочих веществ. Индивидуальные условия пользования оказывают влияние на использование каждого из продуктов, следовательно, они могут предлагать только такую безопасность, которую можно ожидать на основе наших данных в письменной информации о продукте. При неправильном использовании, таком как сжатие, надрыв, натяжка, загрузка санкционированными веществами, нельзя рассчитывать на безопасность. Все рукава изготавливаются согласно EN ISO 1307: 1995, если не специфицировано иное. 31-ого мая 2003 г.

Опасность повреждения! Перед применением новых, или же непроверенных веществ или перед использованием в областях, которые не указаны в информации о продукте, необходимо обеспечить письменную информацию со стороны продавца-специалиста или техника фирмы SEMPERIT. Все шланговые линии необходимо регулярно проверять с точки зрения их эксплуатационной безопасности. При повреждении, главным образом на поверхности шланга, необходимо шланговые линии по соображениям безопасности заменить! Завод-изготовитель оставляет за собой право на проведение изменения в любое время!

РУКАВА ДЛЯ ВОЗДУХА/ВОДЫ

PLE / PL15

Применение:

- ☉ Рукав, предназначенный для транспорта напорного воздуха, с содержанием смазки и воды при рабочем давлении 15 бар.
- ☉ Для применения в промышленности и хозяйстве.

Показатели:

- ☉ Отличное отношение цена/мощность.

Предупреждение:

- ☉ Другие размеры предоставляются по специальному запросу.



Рабочая температура: -35°C / +70°C

Коэффициент безопасности: 3 : 1

Внутренний слой: SBR/NR, чёрный, гладкий, пригодный для воздуха с содержанием масла.

Усиление: текстильный каркас, навивка, ВД > 25 текстильный вкладыш, навивка.

Наружный слой: SBR/NR, чёрный, гладкий, стойкий против истирания, ВД > 25 отпечаток от текстильного бандажа.

Маркировка: сплошное цветное обозначение, белое: „SEMPERIT S PLE/PL15 Luft/ Wasser Air/Water WP 15 bar/BP 45 bar“, ВД больше, чем 25: сплошная полоска серебряная.

Номер позиции	Внутри-1		Толщина стенки в мм	Снаружи-1 в мм	Рабочее давление бар	Количество вкладышей	Радиус изгиба в мм мин	Масса кг/м	Длина бухты макс. м
	мм	Дюйм							
68056 0630	6,0	1/4	3,0	12,0	15	2	90	0,16	50
68056 0835	8,0	5/16	3,5	15,0	15	2	120	0,18	50
68056 1035	10,0	3/8	3,5	17,0	15	2	170	0,22	50
68056 1330	13,0	1/2	3,0	19,0	15	2	190	0,22	50
68056 1335	13,0	1/2	3,5	20,0	15	2	200	0,22	50
68056 1350	13,0	1/2	5,0	23,0	15	2	210	0,30	50
68056 1635	16,0	5/8	3,5	23,0	15	2	250	0,41	50
68056 1650	16,0	5/8	5,0	26,0	15	2	270	0,52	50
68056 1935	19,0	3/4	3,5	26,0	15	2	260	0,40	50
68056 1950	19,0	3/4	5,0	29,0	15	2	290	0,55	50
68056 1960	19,0	3/4	6,0	31,0	15	2	300	0,64	50
68056 2050	20,0		5,0	30,0	15	2	300	0,62	50
68056 2540	25,0	1	4,0	33,0	15	2	340	0,67	50
68056 2550	25,0	1	5,0	35,0	15	2	360	0,75	50
68056 2570	25,0	1	7,0	39,0	15	2	360	0,85	50
48413 3055	30,0		5,5	41,0	15	2	400	0,93	40
48413 3255	32,0	1 1/4	5,5	43,0	15	2	420	0,95	40
48413 3860	38,0	1 1/2	6,0	50,0	15	2	450	1,10	40
48413 5070	50,0		7,0	64,0	15	2	550	1,70	40
48413 6070	60,0		7,0	74,0	15	2	650	2,50	40
48413 7580	75,0		8,0	91,0	15	4	800	3,30	40

= складская позиция. Актуальное состояние склада. www.semperit.at/index_semperflex.html

Важные указания: настоящий каталог тщательно проработан, чтобы мы могли широко посоветовать нашим заказчикам. Данная информация соответствует состоянию техники, она представляет собой результат долгосрочных экспериментов и испытаний, или же основана на данных о стойкости согласно ISO 7620-1986 (E) для указанных рабочих веществ. Индивидуальные условия пользования оказывают влияние на использование каждого из продуктов, следовательно, они могут предлагать только такую безопасность, которую можно ожидать на основе наших данных в письменной информации о продукте. При неправильном использовании, таком как сжатие, надрыв, натяжка, загрузка санкционированными веществами, нельзя рассчитывать на безопасность. Все рукава изготавливаются согласно EN ISO 1307: 1995, если не специфицировано иное. 31-ого мая 2003 г.

Опасность повреждения! Перед применением новых, или же непроверенных веществ или перед использованием в областях, которые не указаны в информации о продукте, необходимо обеспечить письменную информацию со стороны продавца-специалиста или техника фирмы SEMPERIT. Все шланговые линии необходимо регулярно проверять с точки зрения их эксплуатационной безопасности. При повреждении, главным образом на поверхности шланга, необходимо шланговые линии по соображениям безопасности заменить!
Завод-изготовитель оставляет за собой право на проведение изменения в любое время!

РУКАВА ДЛЯ НАПОРНОГО ВОЗДУХА PLD

Применение:

- ⑤ Массивный рукав для напорного воздуха, который содержит частицы смазочного материала.
- ⑤ Рукав, пригодный для применения в карьерах, на шахтах, штольнях и при стройке дорог.

Показатели:

- ⑤ Вкладыш из стальной проволоки позволяет большую нагрузку в давлении и грубое производство.
- ⑤ Рукав, хорошо различаемый броской окраской.



Рабочая температура: -35°C / +80°C

Коэффициент безопасности: 3,15 : 1

Внутренний слой: SBR, чёрный, гладкий, пригодный для воздуха с содержанием масла.

Усиление: оплётка стальным проводом.

Наружный слой: SBR, жёлтый, стойкий против истирания и атмосферного влияния, отпечаток от текстильного бандажа.

Маркировка: сплошное цветное обозначение: „SEMPERIT S Druckluft Air Wire braid Luna PN 40 bar“.

Номер позиции	Внутри-1		Толщина стенки в мм	Снаружи-1		Рабочее давление бар	Количество вкладышей	Радиус изгиба в мм мин	Масса кг/м	Длина бухты макс. м
	мм	Дюйм		в мм	в мм					
48400 1356	13,0	1/2	5,6	24,2	40	1	65	0,55	40	
48400 2664	25,4	1	6,4	38,2	40	1	125	1,15	40	
48400 3875	38,0	1 1/2	7,5	53,0	40	2	190	2,30	40	
48400 5180	50,8	2	8,0	66,8	40	2	260	3,00	40	

= складская позиция. Актуальное состояние склада. www.semperit.at/index_semperflex.html

Важные указания: настоящий каталог тщательно проработан, чтобы мы могли широко посоветовать нашим заказчикам. Данная информация соответствует состоянию техники, она представляет собой результат долгосрочных экспериментов и испытаний, или же основана на данных о стойкости согласно ISO 7620-1986 (E) для указанных рабочих веществ. Индивидуальные условия пользования оказывают влияние на использование каждого из продуктов, следовательно, они могут предлагать только такую безопасность, которую можно ожидать на основе наших данных в письменной информации о продукте. При неправильном использовании, таком как сжатие, надрыв, натяжка, загрузка санкционированными веществами, нельзя рассчитывать на безопасность. Все рукава изготавливаются согласно EN ISO 1307: 1995, если не специфицировано иное. 31-ого мая 2003 г.

Опасность повреждения! Перед применением новых, или же непроверенных веществ или перед использованием в областях, которые не указаны в информации о продукте, необходимо обеспечить письменную информацию со стороны продавца-специалиста или техника фирмы SEMPERIT. Все шланговые линии необходимо регулярно проверять с точки зрения их эксплуатационной безопасности. При повреждении, главным образом на поверхности шланга, необходимо шланговые линии по соображениям безопасности заменить! Завод-изготовитель оставляет за собой право на проведение изменения в любое время!

РУКАВА ДЛЯ НАПОРНОГО ВОЗДУХА PLG

Применение:

- Ⓢ Компрессорный рукав для эксплуатации в промышленности, хозяйствах, гаражах, и в автомобильной промышленности.
- Ⓢ Рукав, предназначенный для транспорта напорного воздуха с содержанием смазки при рабочем давлении 20 бар.

Показатели:

- Ⓢ Грязь отталкивающая гладкая поверхность.



Рабочая температура: -30°C / +90°C .

Коэффициент безопасности: 3 : 1

Внутренний слой: SBR/NR, чёрный, гладкий, пригодный для воздуха с содержанием масла.

Усиление: текстильный каркас

Наружный слой: NVC/NR, синий, гладкий, стойкий против масла, жира и атмосферного влияния.

Маркировка: сплошное цветное обозначение, чёрное: „SEMPERIT S PLG DN PN 20 bar Quartal/Jahr“.

Номер позиции	Внутри-		Толщина стенки в мм	Снаружи- в мм	Рабочее давление бар	Количество вкладышей	Радиус изгиба в мм мин	Масса кг/м	Длина бухты макс. м
	мм	Дюйм							
68090 0635	6,0	1/4	3,5	13,0	20	2	60	0,15	100
68090 0735	7,0		3,5	14,0	20	2	70	0,16	100
68090 0835	8,0	5/16	3,5	15,0	20	2	80	0,19	100
68090 0935	9,0		3,5	16,0	20	2	90	0,21	100
68090 1040	10,0	3/8	4,0	18,0	20	2	100	0,26	100
68090 1240	12,0		4,0	20,0	20	2	120	0,30	100

= складская позиция. Актуальное состояние склада. www.semperit.at/index_semperflex.html

Важные указания: настоящий каталог тщательно проработан, чтобы мы могли широко посоветовать нашим заказчикам. Данная информация соответствует состоянию техники, она представляет собой результат долгосрочных экспериментов и испытаний, или же основана на данных о стойкости согласно ISO 7620-1986 (E) для указанных рабочих веществ. Индивидуальные условия пользования оказывают влияние на использование каждого из продуктов, следовательно, они могут предлагать только такую безопасность, которую можно ожидать на основе наших данных в письменной информации о продукте. При неправильном использовании, таком как сжатие, надрыв, натяжка, загрузка санкционированными веществами, нельзя рассчитывать на безопасность. Все рукава изготавливаются согласно EN ISO 1307: 1995, если не специфицировано иное.
31-ого мая 2003 г.

Опасность повреждения! Перед применением новых, или же непроверенных веществ или перед использованием в областях, которые не указаны в информации о продукте, необходимо обеспечить письменную информацию со стороны продавца-специалиста или техника фирмы SEMPERIT. Все шланговые линии необходимо регулярно проверять с точки зрения их эксплуатационной безопасности. При повреждении, главным образом на поверхности шланга, необходимо шланговые линии по соображениям безопасности заменить!
Завод-изготовитель оставляет за собой право на проведение изменения в любое время!

РУКАВ ДЛЯ МНОГОСТОРОННЕГО ПРИМЕНЕНИЯ MP 20 EPDM

Применение:

- ☑ Рукав высшей гибкости с многосторонним применением с очень хорошей стойкостью против старения и атмосферного влияния, и с хорошей стойкостью против истирания.
- ☑ Рукав, пригодный для подачи воздуха и воды, также как и многих химических продуктов в промышленности и сельском хозяйстве.

Показатели:

- ☑ Внутренний и наружный слой из EPDM, стойкие против высокой температуры, солнечного света, озона и атмосферного влияния.
- ☑ Текстильные вкладыши обеспечивают очень хорошую стабильность при изгибании.
- ☑ Защита против электрических пробоев через электрически проводимый внутренний и наружный слой. Сопротивление $R < 10^6 \text{ Ohm}$.

Предупреждение:

- ☑ При неясностях в отношении к эксплуатации контактируйте технический отдел Semperit.



Рабочая температура: -40°C / + 95°C
краткосрочно до 110°C

Коэффициент безопасности: 4 : 1

Внутренний слой: EPDM, чёрный, гладкий, электропроводный.

Усиление: текстильная навивка

Наружный слой: EPDM, чёрный, гладкий, электропроводный, стойкий против озона и атмосферного влияния.

Маркировка: синие продольные полосы, сплошная цветная маркировка, белая: "SEMPERIT S MP 20-EPDM MULTI PURPOSE PN 20 BAR DN"

Номер позиции	Внутри-1		Толщина стенки в мм	Снаружи-1 в мм	Рабочее давление бар	Количество вкладышей	Радиус изгиба в мм мин	Масса кг/м	Длина бухты макс. м
	мм	Дюйм							
68024 0635*	6,0	1/4	3,5	13,0	20	2	72	0,15	100
68024 0835*	8,0	5/16	3,5	15,0	20	2	96	0,18	100
68024 1035*	10,0	3/8	3,5	17,0	20	2	120	0,21	100
68024 1340*	13,0	1/2	4,0	21,0	20	2	156	0,30	100
68024 1640*	16,0	5/8	4,0	24,0	20	2	192	0,35	100
68024 1945*	19,0	3/4	4,5	28,0	20	2	225	0,47	50
68024 2550*	25,0	1	5,0	35,0	20	2	300	0,66	50
68024 3260*	32,0	1 1/4	6,0	44,0	20	4	384	0,95	50
68024 3860*	38,0	1 1/2	6,0	50,0	20	4	456	1,20	50

* = складская позиция. Актуальное состояние склада. www.semperit.at/index_semperflex.html

Важные указания: настоящий каталог тщательно проработан, чтобы мы могли широко посоветовать нашим заказчикам. Данная информация соответствует состоянию техники, она представляет собой результат долгосрочных экспериментов и испытаний, или же основана на данных о стойкости согласно ISO 7620-1986 (E) для указанных рабочих веществ. Индивидуальные условия пользования оказывают влияние на использование каждого из продуктов, следовательно, они могут предлагать только такую безопасность, которую можно ожидать на основе наших данных в письменной информации о продукте. При неправильном использовании, таком как сжатие, надрыв, натяжка, загрузка санкционированными веществами, нельзя рассчитывать на безопасность. Все рукава изготавливаются согласно EN ISO 1307: 1995, если не специфицировано иное. 31-ого мая 2003 г.

Опасность повреждения! Перед применением новых, или же непроверенных веществ или перед использованием в областях, которые не указаны в информации о продукте, необходимо обеспечить письменную информацию со стороны продавца-специалиста или техника фирмы SEMPERIT. Все шланговые линии необходимо регулярно проверять с точки зрения их эксплуатационной безопасности. При повреждении, главным образом на поверхности шланга, необходимо шланговые линии по соображениям безопасности заменить! Завод-изготовитель оставляет за собой право на проведение изменения в любое время!

РУКАВ ДЛЯ ПРИМЕНЕНИЯ В ШАХТАХ

Применение:

Ⓢ Массивный рукав для воды и напорного воздуха для тяжёлого применения в подземных шахтах.

Показатели:

- Ⓢ Рукав, предназначенный для напорного воздуха с содержанием масла и воды.
- Ⓢ Наружный и внутренний слой изготовлены из плохо воспламеняющей качественной резины согласно постановлению горного государственного учреждения.

Норма/разрешение

- Ⓢ EN ISO 2398:1997 Type A
- Ⓢ DIN 20018-1:1991
- Ⓢ LOBA

Предупреждение:

Ⓢ ВНИМАНИЕ: Безусловно, необходимо соблюдать разное рабочее давление для воздуха и воды.

P 16



Рабочая температура: -35°C / +80°C

Коэффициент безопасности: вода 2,5 : 1
воздух 4 : 1

Внутренний слой: CR, чёрный, гладкий, электропроводный, пригодный для воздуха с содержанием масла.

Усиление: текстильная навивка.

Наружный слой: CR, чёрный, электропроводный, стойкий против истирания, масла, атмосферного влияния, огня, отпечаток от текстильного бандажа.

Маркировка: сплошная полоска:
„Semperit S Mammut-F S DN PN 10/16 DIN 20018 Quartal/Jahr“.

Номер позиции	Внутри-I		Толщина стенки в мм	Снаружи-I в мм	Рабочее давление		Количество вкладышей	Радиус изгиба в мм мин	Масса кг/м	Длина бухты макс. м
	мм	Дюйм			Воздух б/р	Вода				
48420 1350	13,0	1/2	5,0	23,0	10	16	2	80	0,40	40
48420 1560	15,0		6,0	27,0	10	16	2	100	0,50	40
48420 1960	19,0	3/4	6,0	31,0	10	16	2	150	0,60	40
48420 2570	25,0	1	7,0	39,0	10	16	2	185	0,85	40
48420 3280	32,0	1 1/4	8,0	48,0	10	16	2	210	1,25	40
48420 3580*	35,0	1 3/8	8,0	51,0	10	16	2	220	1,35	40
48420 4290	42,0		9,0	60,0	10	16	4	260	1,70	40
48420 5310*	53,0		10,0	73,0	10	16	4	350	2,30	40
48420 6511	65,0		11,0	87,0	10	16	4	450	3,15	40
56420 8512	85,0		12,0	109,0	10	16	4	600	5,00	40
56420 1114	105,0		14,0	133,0	10	16	6	750	6,90	40
56420 0616	150,0		16,0	182,0	10	16	8	1000	11,65	40
56420 0818	200,0		18,0	236,0	10	16	10	1400	17,00	15,5

= складская позиция. Актуальное состояние склада. www.semperit.at/index_semperflex.html

Важные указания: настоящий каталог тщательно проработан, чтобы мы могли широко посоветовать нашим заказчикам. Данная информация соответствует состоянию техники, она представляет собой результат долгосрочных экспериментов и испытаний, или же основана на данных о стойкости согласно ISO 7620-1986 (E) для указанных рабочих веществ. Индивидуальные условия пользования оказывают влияние на использование каждого из продуктов, следовательно, они могут предлагать только такую безопасность, которую можно ожидать на основе наших данных в письменной информации о продукте. При неправильном использовании, таком как сжатие, надрыв, натяжка, загрузка санкционированными веществами, нельзя рассчитывать на безопасность. Все рукава изготавливаются согласно EN ISO 1307: 1995, если не специфицировано иное. 31-ого мая 2003 г.

Опасность повреждения! Перед применением новых, или же непроверенных веществ или перед использованием в областях, которые не указаны в информации о продукте, необходимо обеспечить письменную информацию со стороны продавца-специалиста или техника фирмы SEMPERIT. Все шланговые линии необходимо регулярно проверять с точки зрения их эксплуатационной безопасности. При повреждении, главным образом на поверхности шланга, необходимо шланговые линии по соображениям безопасности заменить!
Завод-изготовитель оставляет за собой право на проведение изменения в любое время!

РУКАВ ДЛЯ ПРИМЕНЕНИЯ В ШАХТАХ

R40

Применение:

Ⓢ Массивный высоконапорный рукав для воды и напорного воздуха для тяжёлого применения в подземных шахтах.

Показатели:

- Ⓢ Рукав, предназначенный для напорного воздуха с содержанием масла и воды.
- Ⓢ Наружный и внутренний слой из плохо воспламеняющейся качественной резины, согласно постановлению горного государственного учреждения.

Норма/разрешение

Ⓢ DIN 20018-2:1991

Ⓢ LOBA

Предупреждение:

Ⓢ Внимание: Безусловно, необходимо соблюдать разное рабочее давление для воздуха и воды.



Рабочая температура: -35°C / +80°C

Коэффициент безопасности: вода 2,5 : 1
воздух 4 : 1

Внутренний слой: CR, чёрный, гладкий, электропроводный, пригодный для воздуха с содержанием масла.

Усиление: текстильный каркас, навивка.

Наружный слой: CR, чёрный, электропроводный, стойкий против истирания, масла, атмосферного влияния, огня, отпечаток от текстильного бандажа.

Маркировка: сплошная полоска: „S Mammut F-S DN PN 25/40 DIN 20018 Quartal/Jahr“ и сплошное цветное обозначение зелёное: “SEMPERIT S”.

Номер позиции	Внутри-1		Толщина стенки в мм	Снаружи-1 в мм	Рабочее давление		Количество вкладышей	Радиус изгиба в мм мин	Масса кг/м	Длина бухты макс. м
	мм	Дюйм			Воздух	Вода				
48424 1902	19,0	3/4	6,0	31,0	25	40	2	150	0,60	40
48424 2570	25,0	1	7,0	39,0	25	40	2	185	0,90	40
48424 5310*	53,0		10,0	73,0	25	40	4	350	2,50	40
48424 6511	65,0		11,0	87,0	25	40	4	450	3,15	40

= складская позиция. Актуальное состояние склада. www.semperit.at/index_semperflex.html

Важные указания: настоящий каталог тщательно проработан, чтобы мы могли широко посоветовать нашим заказчикам. Данная информация соответствует состоянию техники, она представляет собой результат долгосрочных экспериментов и испытаний, или же основана на данных о стойкости согласно ISO 7620-1986 (E) для указанных рабочих веществ. Индивидуальные условия пользования оказывают влияние на использование каждого из продуктов, следовательно, они могут предлагать только такую безопасность, которую можно ожидать на основе наших данных в письменной информации о продукте. При неправильном использовании, таком как сжатие, надрыв, натяжка, загрузка санкционированными веществами, нельзя рассчитывать на безопасность. Все рукава изготавливаются согласно EN ISO 1307: 1995, если не специфицировано иное. 31-ого мая 2003 г.

Опасность повреждения! Перед применением новых, или же непроверенных веществ или перед использованием в областях, которые не указаны в информации о продукте, необходимо обеспечить письменную информацию со стороны продавца-специалиста или техника фирмы SEMPERIT. Все шланговые линии необходимо регулярно проверять с точки зрения их эксплуатационной безопасности. При повреждении, главным образом на поверхности шланга, необходимо шланговые линии по соображениям безопасности заменить! Завод-изготовитель оставляет за собой право на проведение изменения в любое время!

ПРОДУКТЫ ПИЩЕ- ПЕСКО- МБС ТРАНСПОРТ ГАР/ГОРЯЧАЯ ВОДА ХИМИЯ ВОДА ВОЗДУХ ГАЗЫ СИГМА ТЕХНИЧЕСКИЕ ДАННЫЕ

РУКАВ ДЛЯ ПРИМЕНЕНИЯ В ШАХТАХ

P 100

Применение:

Ⓢ Массивный рукав для самого высокого давления воды и напорного воздуха для тяжёлого применения в подземных шахтах.

Показатели:

Ⓢ Наружный и внутренний слой изготовлены из плохо воспламеняющейся качественной резины согласно постановлению горного государственного учреждения.

Норма/разрешение

Ⓢ DIN 20018-3:1991

Ⓢ LOBA

Предупреждение:

Ⓢ ВНИМАНИЕ: Безусловно, необходимо соблюдать разное рабочее давление для воздуха и воды.

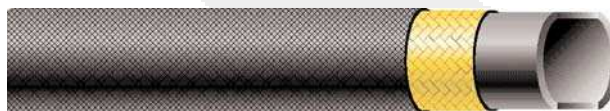

Рабочая температура: -35°C / +80°C

Коэффициент безопасности: вода: 2,5 : 1
воздух 5 : 1

Внутренний слой: SBR/CR, чёрный, гладкий, электропроводный.

Усиление: текстильный каркас, навивка.

Наружный слой: CR, чёрный, электропроводный, стойкий против истирания, масла, атмосферного влияния, огня, отпечаток от текстильного бандажа.

Маркировка: сплошная полоска: „S Mammut F-S DN PN 50/100 DIN 20018 Quartal/Jahr“ и сплошное цветное обозначение красное: “SEMPERIT S”.

Номер позиции	Внутри-I		Толщина стенки в мм	Снаружи-I в мм	Рабочее давление		Количество вкладышей	Радиус изгиба в мм мин	Масса кг/м	Длина бухты макс. м
	мм	Дюйм			Воздух	Вода				
48422 1360	13,0	1/2	6,0	25,0	50	100	1	80	0,50	40
48422 1565	15,0		6,5	28,0	50	100	1	100	0,60	40
48422 1970	19,0	3/4	7,0	33,0	50	100	1	150	0,80	40
48422 2570	25,0	1	7,0	39,0	50	100	2	185	1,00	40

= складская позиция. Актуальное состояние склада. www.semperit.at/index_semperflex.html

Важные указания: настоящий каталог тщательно проработан, чтобы мы могли широко посоветовать нашим заказчикам. Данная информация соответствует состоянию техники, она представляет собой результат долгосрочных экспериментов и испытаний, или же основана на данных о стойкости согласно ISO 7620-1986 (E) для указанных рабочих веществ. Индивидуальные условия пользования оказывают влияние на использование каждого из продуктов, следовательно, они могут предлагать только такую безопасность, которую можно ожидать на основе наших данных в письменной информации о продукте. При неправильном использовании, таком как сжатие, надрыв, натяжка, загрузка санкционированными веществами, нельзя рассчитывать на безопасность. Все рукава изготавливаются согласно EN ISO 1307: 1995, если не специфицировано иное. 31-ого мая 2003 г.

Опасность повреждения! Перед применением новых, или же непроверенных веществ или перед использованием в областях, которые не указаны в информации о продукте, необходимо обеспечить письменную информацию со стороны продавца-специалиста или техника фирмы SEMPERIT. Все шланговые линии необходимо регулярно проверять с точки зрения их эксплуатационной безопасности. При повреждении, главным образом на поверхности шланга, необходимо шланговые линии по соображениям безопасности заменить! Завод-изготовитель оставляет за собой право на проведение изменения в любое время!

РУКАВ ДЛЯ ПРИМЕНЕНИЯ В ШАХТАХ

Применение:

☉ Водяной рукав для применения в области всасывания и давления в шахтах.

Показатели:

☉ Наружный и внутренний слой из плохо воспламеняющейся качественной резины, согласно постановлениям горного государственного учреждения.

Норма/разрешение

☉ LOBA.

Предупреждение:

- ☉ **ВНИМАНИЕ:** Рукав разной длины, всегда оснащен вкладышами
- ☉ Длину и другие размеры можно получить на основании спроса.

LOBA SD

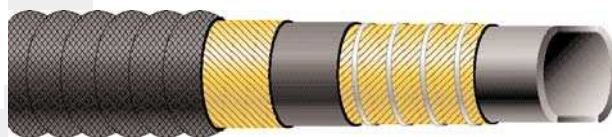

Рабочая температура: -35°C / +80°C.

Коэффициент безопасности: 3,15 : 1

Внутренний слой: CR, чёрный, гладкий, электропроводный, частично стойкий против масла.

Усиление: текстильный каркас, навивка, оцинкованная спираль из стальной проволоки.

Наружный слой: CR, чёрный, гафрированный, электропроводный, стойкий против истирания, масла, атмосферного влияния, огня.

Маркировка: выбивание на вкладышах: "S Mammut F Spiral SD DN PN.. Quartal/Jahr".

##.....поштучные длины в дм. Вакуум стойкость до – 0,9 бар

Номер позиции	Внутри-1		Толщина стенки в мм	Снаружи-1		Рабочее давление бар	Количество вкладышей	Радиус изгиба в мм мин	Масса кг/м	Длина бухты макс. м
	мм	Дюйм		в мм	в мм					
56516 40##	40,0		5,0	50,0	12	2	120	1,20	-	
56516 50##	50,0		6,5	63,0	12	2	150	1,90	-	
56516 75##	75,0		7,0	89,0	8	2	250	2,80	-	
56516 00##	100,0		9,0	118,0	8	2	350	3,30	-	

= складская позиция. Актуальное состояние склада. www.semperit.at/index_semperflex.html

Важные указания: настоящий каталог тщательно проработан, чтобы мы могли широко посоветовать нашим заказчикам. Данная информация соответствует состоянию техники, она представляет собой результат долгосрочных экспериментов и испытаний, или же основана на данных о стойкости согласно ISO 7620-1986 (E) для указанных рабочих веществ. Индивидуальные условия пользования оказывают влияние на использование каждого из продуктов, следовательно, они могут предлагать только такую безопасность, которую можно ожидать на основе наших данных в письменной информации о продукте. При неправильном использовании, таком как сжатие, надрыв, натяжка, загрузка санкционированными веществами, нельзя рассчитывать на безопасность. Все рукава изготавливаются согласно EN ISO 1307: 1995, если не специфицировано иное. 31-ого мая 2003 г.

Опасность повреждения! Перед применением новых, или же непроверенных веществ или перед использованием в областях, которые не указаны в информации о продукте, необходимо обеспечить письменную информацию со стороны продавца-специалиста или техника фирмы SEMPERIT. Все шланговые линии необходимо регулярно проверять с точки зрения их эксплуатационной безопасности. При повреждении, главным образом на поверхности шланга, необходимо шланговые линии по соображениям безопасности заменить! Завод-изготовитель оставляет за собой право на проведение изменения в любое время!



SEMPERIT 

ПИЩЕ-
ПРОДУКТЫ

ПЕСКО-
СТРУЙНЫЕ

МБС

ТРАНСПОРТ

ПАР/ГОРЯЧАЯ
ВОДА

ХИМИЯ

ВОДА

ВОЗДУХ

ГАЗЫ

СИГМА

ТЕХНИЧЕСКИЕ
ДААННЫЕ

РУКАВА ДЛЯ ГАЗОВ

Рукав	ВД (мм)	Раб. давл. (бар)	Слой Внутр / Наруж	Температура (°C)	Стран.
СВАРОЧНЫЕ РУКАВА					
GAC	4 - 25	20	SBR-NR / SBR-NR	-30 до +70	141
GOX	4 - 25	20	SBR-NR / SBR-NR	-30 до +70	142
TWIN	4 - 10	20	SBR-NR / NR-EPDM	-30 до +70	143
GWPB	4 - 20	20	NBR-SBR / SBR-NR	-30 до +70	144
РУКАВА ДЛЯ ПРОПАНА - БУТАНА / ДЛЯ ПОДАЧИ АЗОТА					
GPBD	4 - 10	6 / 30	NBR-SBR / SBR-NR	-30 до +70	145
GPB	5 - 10	12 / 24	NBR-SBR / SBR-NR	-30 до +70	146
GSS	13 - 25	6	SBR / SBR	-30 до +60	147

Согласно всеобщего обозрения – для подробной информации посмотрите конкретный каталоговый лист

ПРОДУКТЫ ПИЩЕ- ПЕСКО- МБС ТРАНСПОРТ ГАР/ГОРЯЧАЯ ВОДА ХИМИЯ ВОДА ВОЗДУХ ГАЗЫ СИГМА ТЕХНИЧЕСКИЕ ДАННЫЕ

СВАРОЧНЫЙ РУКАВ

GAC

Применение:

- Гибкий рукав для подачи ацетилена.
- Для сварки и резки, для дуговой сварки в защитной атмосфере и для подобных методов.
- Подходит также для природного газа, водорода, светильного газа и двуокиси углерода, аргона, азота и для сварки и резки - не подходит для LPG, MPS и CNG.

Норма/разрешение:

- EN 559:1994

Предупреждение:

- Гладкую поверхность можно получить по запросу.
- Можно забирать также длинами в 40 м.



Рабочая температура: -30 °C / +70 °C

Коэффициент безопасности: 3 : 1

Внутренний слой: SBR/NR, чёрный, гладкий.

Усиление: текстильные прокладки с кордом.

Наружный слой: красный, рубчатый

Маркировка: непрерывное цветное обозначение, чёрное: „Semperit S GAC EN559 PN 2 MPa (20 bar) DN -30 °C Quartal/Jahr“.

Номер позиции	Внутри-1		Толщина стенки в мм	Снаружи-1 в мм	Рабочее давление бар	Количество вкладышей	Радиус изгиба в мм мин	Масса кг/м	Длина бухты макс. м
	мм	Дюйм							
68400 0435	4,0		3,5	11,0	20	2	40	0,13	50
68400 0530	5,0	3/16	3,0	11,0	20	2	50	0,13	50
68400 0535	5,0	3/16	3,5	12,0	20	2	50	0,15	50
68400 0635*	6,3	1/4	3,5	13,3	20	2	63	0,15	50
68400 0835*	8,0	5/16	3,5	15,0	20	2	80	0,18	50
68400 0935*	9,0		3,5	16,0	20	2	90	0,19	50
68400 0955	9,0		5,5	20,0	20	2	90	0,30	50
68400 1035*	10,0	3/8	3,5	17,0	20	2	100	0,21	50
68400 1250	12,5	1/2	5,0	22,5	20	2	125	0,42	50
68400 1645	16,0	5/8	4,5	25,0	20	2	160	0,42	50
68400 1650	16,0	5/8	5,0	26,0	20	2	160	0,51	50
68400 2050	20,0		5,0	30,0	20	2	200	0,57	50
68400 2055	20,0		5,5	31,0	20	2	200	0,68	50
68400 2550	25,0	1	5,0	35,0	20	2	250	0,70	50
68400 2555	25,0	1	5,5	36,0	20	2	250	0,82	50

= складская позиция. Актуальное состояние склада. www.semperit.at/index_semperflex.html

Важные указания: настоящий каталог тщательно проработан, чтобы мы могли широко посоветовать нашим заказчикам. Данная информация соответствует состоянию техники, она представляет собой результат долгосрочных экспериментов и испытаний, или же основана на данных о стойкости согласно ISO 7620-1986 (E) для указанных рабочих веществ. Индивидуальные условия пользования оказывают влияние на использование каждого из продуктов, следовательно, они могут предлагать только такую безопасность, которую можно ожидать на основе наших данных в письменной информации о продукте. При неправильном использовании, таком как сжатие, надрыв, натяжка, загрузка санкционированными веществами, нельзя рассчитывать на безопасность. Все рукава изготавливаются согласно EN ISO 1307: 1995, если не специфицировано иное. 31-ого мая 2003 г.

Опасность повреждения! Перед применением новых, или же непроверенных веществ или перед использованием в областях, которые не указаны в информации о продукте, необходимо обеспечить письменную информацию со стороны продавца-специалиста или техника фирмы SEMPERIT. Все шланговые линии необходимо регулярно проверять с точки зрения их эксплуатационной безопасности. При повреждении, главным образом на поверхности шланга, необходимо шланговые линии по соображениям безопасности заменить!
Завод-изготовитель оставляет за собой право на проведение изменения в любое время!

СВАРОЧНЫЙ РУКАВ

GOX

Применение:

- Ⓢ Гибкий рукав для транспортирования кислорода.
- Ⓢ Для сварки и резки, для дуговой сварки в защитной атмосфере и для подобных методов - не подходит для LPG, MPS и CNG.

Норма/разрешение:

- Ⓢ EN 559:1994

Предупреждение:

- Ⓢ Гладкую поверхность можно получить по запросу.
- Ⓢ Можно забирать также длинами в 40 м.



Рабочая температура: -30 °C / +70 °C

Коэффициент безопасности: 3 : 1

Внутренний слой: SBR/NR, чёрный, гладкий.

Усиление: текстильные прокладки с кордом.

Наружный слой: SBR/NR, синий, рубчатый.

Маркировка: непрерывное цветное обозначение, чёрное: „Semperit S GOX EN559 PN 2MPa (20 bar) DN -30°C Quartal/Jahr“.

Номер позиции	Внутри-1		Толщина стенки в мм	Снаружи-1 в мм	Рабочее давление бар	Количество вкладышей	Радиус изгиба в мм мин	Масса кг/м	Длина бухты макс. м
	мм	Дюйм							
68402 0435	4,0		3,5	11,0	20	2	40	0,13	50
68402 0530	5,0	3/16	3,0	11,0	20	2	50	0,13	50
68402 0535	5,0	3/16	3,5	12,0	20	2	50	0,15	50
68402 0635*	6,3	1/4	3,5	13,3	20	2	63	0,15	50
68402 0650*	6,3	1/4	5,0	16,3	20	2	80	0,24	50
68402 0835*	8,0	5/16	3,5	15,0	20	2	80	0,18	50
68402 0935	9,0		3,5	16,0	20	2	90	0,19	50
68402 0955	9,0		5,5	20,0	20	2	90	0,18	50
68402 1035*	10,0	3/8	3,5	17,0	20	2	100	0,21	50
68402 1250	12,5	1/2	5,0	22,5	20	2	125	0,42	50
68402 1645	16,0	5/8	4,5	25,0	20	2	160	0,42	50
68402 1650	16,0	5/8	5,0	26,0	20	2	160	0,51	50
68402 2050	20,0		5,0	30,0	20	2	200	0,63	50
68402 2055	20,0		5,5	31,0	20	2	200	0,68	50
68402 2550	25,0	1	5,0	35,0	20	2	250	0,68	50
68402 2555	25,0	1	5,5	36,0	20	2	250	0,82	50

= складская позиция. Актуальное состояние склада. www.semperit.at/index_semperflex.html

Важные указания: настоящий каталог тщательно проработан, чтобы мы могли широко посоветовать нашим заказчикам. Данная информация соответствует состоянию техники, она представляет собой результат долгосрочных экспериментов и испытаний, или же основана на данных о стойкости согласно ISO 7620-1986 [E] для указанных рабочих веществ. Индивидуальные условия пользования оказывают влияние на использование каждого из продуктов, следовательно, они могут предлагать только такую безопасность, которую можно ожидать на основе наших данных в письменной информации о продукте. При неправильном использовании, таком как сжатие, надрыв, натяжка, загрузка санкционированными веществами, нельзя рассчитывать на безопасность. Все рукава изготавливаются согласно EN ISO 1307: 1995, если не специфицировано иное. 31-ого мая 2003 г.

Опасность повреждения! Перед применением новых, или же непроверенных веществ или перед использованием в областях, которые не указаны в информации о продукте, необходимо обеспечить письменную информацию со стороны продавца-специалиста или техника фирмы SEMPERIT. Все шланговые линии необходимо регулярно проверять с точки зрения их эксплуатационной безопасности. При повреждении, главным образом на поверхности шланга, необходимо шланговые линии по соображениям безопасности заменить! Завод-изготовитель оставляет за собой право на проведение изменения в любое время!

ПИЩЕ-ПРОДУКТЫ
 ПЕСКО-СТРУЙНЫЕ
 МБС
 ТРАНСПОРТ
 ГАР/ГОРЯЧАЯ ВОДА
 ХИМИЯ
 ВОДА
 ВОЗДУХ
 ГАЗЫ
 СИГМА
 ТЕХНИЧЕСКИЕ ДАННЫЕ

СВАРОЧНЫЙ РУКАВ

TWIN

Применение:

- Синий шланг - гибкий рукав для подачи кислорода, для сварки и резки, для дуговой сварки в защитной атмосфере и для подобных методов
- Красный шланг - гибкий рукав для подачи ацетилена для сварки и резки, для дуговой сварки в защитной атмосфере и для подобных методов. Подходит также для природного газа, водорода, светильного газа и двуокиси углерода, аргона, азота и для сварки и резки - не подходит для LPG, MPS и CNG.

Норма/разрешение:

- EN 559:1994.

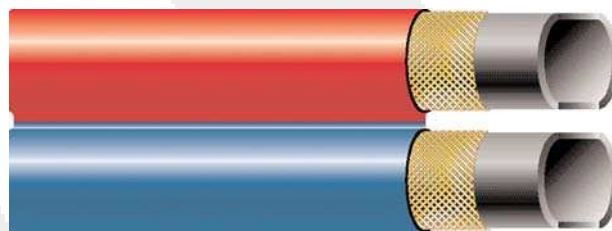

Рабочая температура: -30 °C / +70 °C

Коэффициент безопасности: 3 : 1

Внутренний слой: SBR/NR, чёрный, гладкий.

Усиление: текстильные прокладки с кордом.

Наружный слой: NR/EPDM, синий, красный, гладкий.

Маркировка: непрерывное цветное обозначение, чёрное: „Semperit S TWIN EN559 PN 2MPa (20 bar) DN -30°C Quartal/Jahr“.

Номер позиции	Внутри-1 мм		Толщина стенки		Снаружи-1 мм	Рабочее давление бар	Количество вкладышей	Радиус изгиба в мм мин	Масса кг/м	Длина бухты макс. м
	кислород	ацетилен	кислород в мм	ацетилен в мм						
68401 0404	4,0	4,0	3,5	3,5	11,0	20	2	40	0,12	20/25/40
68401 0505	5,0	5,0	3,5	3,5	12,0	20	2	50	0,27	20/25/40
68401 0608	6,3	8,0	4,4	3,5	15,0	20	2	63	0,37	20/25/40
68401 0606	6,3	6,3	3,5	3,5	13,3	20	2	63	0,31	20/25/40
68401 0609	6,3	9,0	4,8	3,5	16,0	20	2	63	0,45	20/25/40
68401 0808	8,0	8,0	3,5	3,5	15,0	20	2	80	0,37	20/25/40
68401 0909	9,0	9,0	3,5	3,5	16,0	20	2	90	0,40	20/25/40
68401 1010	10,0	10,0	3,5	3,5	17,0	20	2	100	0,43	20/25/40

= складская позиция. Актуальное состояние склада. www.semperit.at/index_semperflex.html



Важные указания: настоящий каталог тщательно проработан, чтобы мы могли широко посоветовать нашим заказчикам. Данная информация соответствует состоянию техники, она представляет собой результат долгосрочных экспериментов и испытаний, или же основана на данных о стойкости согласно ISO 7620-1986 (E) для указанных рабочих веществ. Индивидуальные условия пользования оказывают влияние на использование каждого из продуктов, следовательно, они могут предлагать только такую безопасность, которую можно ожидать на основе наших данных в письменной информации о продукте. При неправильном использовании, таком как сжатие, надрыв, натяжка, загрузка санкционированными веществами, нельзя рассчитывать на безопасность. Все рукава изготавливаются согласно EN ISO 1307: 1995, если не специфицировано иное. 31-ого мая 2003 г.

Опасность повреждения! Перед применением новых, или же непроверенных веществ или перед использованием в областях, которые не указаны в информации о продукте, необходимо обеспечить письменную информацию со стороны продавца-специалиста или техника фирмы SEMPERIT. Все шланговые линии необходимо регулярно проверять с точки зрения их эксплуатационной безопасности. При повреждении, главным образом на поверхности шланга, необходимо шланговые линии по соображениям безопасности заменить! Завод-изготовитель оставляет за собой право на проведение изменения в любое время!

СВАРОЧНЫЙ РУКАВ

GWPB

Применение:

-  Гибкий рукав для подачи сжиженного газа (LPG), для смеси метилацетилена и пропандиена (MPS) и CNG.
-  Для сварки и резки.

Норма/разрешение:

-  EN 559:1994.



Рабочая температура: -30 °C / +70 °C

Коэффициент безопасности: 3 : 1

Внутренний слой: NBR/SBR, чёрный, гладкий.

Усиление: текстильные прокладки с кордом.

Наружный слой: SBR/NR, оранжевый, гладкий.

Маркировка: непрерывное цветное обозначение, чёрное: „Semperit S GWPB EN559 PN 2MPa (20 bar) DN -30°C Quartal/Jahr“.

Номер позиции	Внутри-		Толщина стенки в мм	Снаружи- в мм	Рабочее давление бар	Количество вкладышей	Радиус изгиба в мм мин	Масса кг/м	Длина бухты макс. м
	мм	Дюйм							
68404 0435	4,0		3,5	11,0	20	2	40	0,13	50
68404 0535	5,0	3/16	3,5	12,0	20	2	50	0,14	50
68404 0635*	6,3	1/4	3,5	13,3	20	2	63	0,16	50
68404 0835*	8,0	5/16	3,5	15,0	20	2	80	0,18	50
68404 0935*	9,0		3,5	16,0	20	2	90	0,19	50
68404 1035*	10,0	3/8	3,5	17,0	20	2	100	0,20	50
68404 1250	12,5	1/2	5,0	22,5	20	2	120	0,43	50
68404 1650	16,0	5/8	5,0	26,0	20	2	160	0,50	50
68404 2055	20,0		5,5	31,0	20	2	200	0,68	50

= складская позиция. Актуальное состояние склада. www.semperit.at/index_semperflex.html

Важные указания: настоящий каталог тщательно проработан, чтобы мы могли широко посоветовать нашим заказчикам. Данная информация соответствует состоянию техники, она представляет собой результат долгосрочных экспериментов и испытаний, или же основана на данных о стойкости согласно ISO 7620-1986 (E) для указанных рабочих веществ. Индивидуальные условия пользования оказывают влияние на использование каждого из продуктов, следовательно, они могут предлагать только такую безопасность, которую можно ожидать на основе наших данных в письменной информации о продукте. При неправильном использовании, таком как сжатие, надрыв, натяжка, загрузка санкционированными веществами, нельзя рассчитывать на безопасность. Все рукава изготавливаются согласно EN ISO 1307: 1995, если не специфицировано иное.
31-ого мая 2003 г.

Опасность повреждения! Перед применением новых, или же непроверенных веществ или перед использованием в областях, которые не указаны в информации о продукте, необходимо обеспечить письменную информацию со стороны продавца-специалиста или техника фирмы SEMPERIT. Все шланговые линии необходимо регулярно проверять с точки зрения их эксплуатационной безопасности. При повреждении, главным образом на поверхности шланга, необходимо шланговые линии по соображениям безопасности заменить!
Завод-изготовитель оставляет за собой право на проведение изменения в любое время!

ПРОДУКТЫ
ПИЩЕ-
СТРУИЙНЫЕ
МБС
ТРАНСПОРТ
ПАР/ГОРЯЧАЯ
ВОДА
ХИМИЯ
ВОДА
ВОЗДУХ
ГАЗЫ
СИГМА
ТЕХНИЧЕСКИЕ
ДАННЫЕ

РУКАВ ДЛЯ ПРОПАНА - БУТАНА

GPBD

Применение:

- Гибкий рукав для подачи сжиженного газа (LPG), для смеси метилацетилена и пропандиена (MPS) и CNG

Норма/разрешение:

- EN 1763-1:2001.
- DIN 4815-1:1979.

Предупреждение:

- ВНИМАНИЕ:** соблюдать, безусловно, рабочее давление.
- Рубчатую поверхность можно получить на основе запроса.



Рабочая температура: -30 °C / +70 °C

Коэффициент безопасности:

6,6 : 1 (u PD 6 bar)
6,0 : 1 (u PD 30 bar)

Внутренний слой: NBR/SBR, чёрный, гладкий.

Усиление: текстильные прокладки с кордом.

Наружный слой: SBR/NR, оранжевый, гладкий..

Маркировка: непрерывное цветное обозначение, чёрное: „Semperit S GPBD LPG EN 1763-1 DVGW PN .. bar DN Quartal/Jahr“.

Номер позиции	Внутри-		Толщина стенки в мм	Снаружи- в мм	Рабочее давление бар	Количество вкладышей	Радиус изгиба в мм мин	Масса кг/м	Длина бухты макс. м
	мм	Дюйм							
68060 0435	4,0		3,5	11,0	6	2	40	0,13	50
68060 0635	6,3	1/4	3,5	13,3	6	2	63	0,18	50
68060 0935	9,0		3,5	16,0	6	2	90	0,24	50
68060 1050	10,0	3/8	5,0	20,0	6	2	100	0,35	50
68060 0440	4,0		4,0	12,0	30	2	40	0,16	50
68060 0650	6,3	1/4	5,0	16,3	30	2	63	0,26	50

= складская позиция. Актуальное состояние склада. www.semperit.at/index_semperflex.html

Важные указания: настоящий каталог тщательно проработан, чтобы мы могли широко посоветовать нашим заказчикам. Данная информация соответствует состоянию техники, она представляет собой результат долгосрочных экспериментов и испытаний, или же основана на данных о стойкости согласно ISO 7620-1986 [E] для указанных рабочих веществ. Индивидуальные условия пользования оказывают влияние на использование каждого из продуктов, следовательно, они могут предлагать только такую безопасность, которую можно ожидать на основе наших данных в письменной информации о продукте. При неправильном использовании, таком как сжатие, надрыв, натяжка, загрузка санкционированными веществами, нельзя рассчитывать на безопасность. Все рукава изготавливаются согласно EN ISO 1307: 1995, если не специфицировано иное.
31-ого мая 2003 г.

Опасность повреждения! Перед применением новых, или же непроверенных веществ или перед использованием в областях, которые не указаны в информации о продукте, необходимо обеспечить письменную информацию со стороны продавца-специалиста или техника фирмы SEMPERIT. Все шланговые линии необходимо регулярно проверять с точки зрения их эксплуатационной безопасности. При повреждении, главным образом на поверхности шланга, необходимо шланговые линии по соображениям безопасности заменить!
Завод-изготовитель оставляет за собой право на проведение изменения в любое время!

РУКАВ ДЛЯ ПРОПАНА - БУТАНА

GPB

Применение:

- ☑ Гибкий рукав для подачи газообразного пропана-бутана.
- ☑ Для газовых плит, холодильников, светильников и промышленных горелок.

Предупреждение:

- ☑ Не подходит для сварки и резки.
- ☑ **ВНИМАНИЕ:** соблюдать, безусловно, рабочее давление.



Рабочая температура: -30 °C / +70 °C

Коэффициент безопасности: 3 : 1

Внутренний слой: NBR/SBR, чёрный, гладкий.

Усиление: текстильные прокладки с кордом.

Наружный слой: SBR/NR, оранжевый, гладкий.

Маркировка: непрерывное цветное обозначение, чёрное: „Semperit S GPB Propan-Butan PN .. bar“.

Номер позиции	Внутри-1		Толщина стенки в мм	Снаружи-1 в мм	Рабочее давление бар	Количество вкладышей	Радиус изгиба в мм мин	Масса кг/м	Длина бухты макс. м
	мм	Дюйм							
68405 0535	5,0	3/16	3,5	12,0	12	2	50	0,15	50
68405 0640	6,0	1/4	4,0	14,0	24	2	60	0,20	50
68405 0632	6,3	1/4	3,2	12,7	12	2	63	0,17	50
68405 0835*	8,0	5/16	3,5	15,0	12	2	80	0,20	50
68405 1035*	10,0	3/8	3,5	17,0	12	2	100	0,24	50

* = складская позиция. Актуальное состояние склада. www.semperit.at/index_semperflex.html

Важные указания: настоящий каталог тщательно проработан, чтобы мы могли широко посоветовать нашим заказчикам. Данная информация соответствует состоянию техники, она представляет собой результат долгосрочных экспериментов и испытаний, или же основана на данных о стойкости согласно ISO 7620-1986 [E] для указанных рабочих веществ. Индивидуальные условия пользования оказывают влияние на использование каждого из продуктов, следовательно, они могут предлагать только такую безопасность, которую можно ожидать на основе наших данных в письменной информации о продукте. При неправильном использовании, таком как сжатие, надрыв, натяжка, загрузка санкционированными веществами, нельзя рассчитывать на безопасность. Все рукава изготавливаются согласно EN ISO 1307: 1995, если не специфицировано иное. 31-ого мая 2003 г.

Опасность повреждения! Перед применением новых, или же непроверенных веществ или перед использованием в областях, которые не указаны в информации о продукте, необходимо обеспечить письменную информацию со стороны продавца-специалиста или техника фирмы SEMPERIT. Все шланговые линии необходимо регулярно проверять с точки зрения их эксплуатационной безопасности. При повреждении, главным образом на поверхности шланга, необходимо шланговые линии по соображениям безопасности заменить! Завод-изготовитель оставляет за собой право на проведение изменения в любое время!

РУКАВ ДЛЯ ПОДАЧИ АЗОТА

GSS

(раньше PSS)

Применение:

- Подходит для шланговых линий в химической промышленности, для очистки и/или заправки котлов, сосудов и трубопроводных систем азотом N₂.



Рабочая температура: -30 °C / +60 °C

Коэффициент безопасности: 4 : 1

Внутренний слой: SBR, чёрный гладкий, электропроводящий.

Усиление: текстильные прокладки, навивка, медные полоски.

Наружный слой: SBR, чёрный, устойчивый к истиранию, отпечаток от текстильного бандажа, электропроводящий.

Маркировка: рнепрерывные маркирующие полоски, жёлтые:

“SEMPERIT S GSS Stickstoff N₂ PN 6 bar Ohm”,
 клейменная полоска: „Stickstoff PN 6 bar -30 °C / +60 °C Ohm Monat/Jahr S “.

Номер позиции	Внутри-І		Толщина стенки в мм	Снаружи-І в мм	Рабочее давление бар	Количество вкладышей	Радиус изгиба в мм мин	Масса кг/м	Длина бухты макс. м
	мм	Дюйм							
48405 1350*	13,0	1/2	5,0	23,0	6	2	80	0,40	40
48405 1960*	19,0	3/4	6,0	31,0	6	2	150	0,60	40
48405 2570	25,0	1	7,0	39,0	6	2	185	0,95	40

* = складская позиция. Актуальное состояние склада. www.semperit.at/index_semperflex.html

Важные указания: настоящий каталог тщательно проработан, чтобы мы могли широко посоветовать нашим заказчикам. Данная информация соответствует состоянию техники, она представляет собой результат долгосрочных экспериментов и испытаний, или же основана на данных о стойкости согласно ISO 7620-1986 (E) для указанных рабочих веществ. Индивидуальные условия пользования оказывают влияние на использование каждого из продуктов, следовательно, они могут предлагать только такую безопасность, которую можно ожидать на основе наших данных в письменной информации о продукте. При неправильном использовании, таком как сжатие, надрыв, натяжка, загрузка санкционированными веществами, нельзя рассчитывать на безопасность. Все рукава изготавливаются согласно EN ISO 1307: 1995, если не специфицировано иное. 31-ого мая 2003 г.

Опасность повреждения! Перед применением новых, или же непроверенных веществ или перед использованием в областях, которые не указаны в информации о продукте, необходимо обеспечить письменную информацию со стороны продавца-специалиста или техника фирмы SEMPERIT. Все шланговые линии необходимо регулярно проверять с точки зрения их эксплуатационной безопасности. При повреждении, главным образом на поверхности шланга, необходимо шланговые линии по соображениям безопасности заменить!
 Завод-изготовитель оставляет за собой право на проведение изменения в любое время!

ШЛАНГОВАЯ СИСТЕМА SIGMA

Рукав	ВД (mm)	Рабочее давление (мм)	Слой Внутр / Наруж	Температура (°С)	Страница
SIGMA- РУКАВА					
FS 3310	51 - 457	-0,9/10	NR светлый / CR	-35 до +70	149
FS 3320	52 - 457	-0,9/10	NR-BR чёрный / CR	-35 до +70	150
FS 3330	53 - 457	-0,9/10	CSM светлый / CR	-35 до +95	151
FS 3340	54 - 457	-0,9/10	NBR белый / CR	-35 до +80	152

Основа правильной манипуляции:

При эксплуатации шланговых систем SIGMA надо соблюдать все общие директивы об манипуляции с изделиями из резины и также следующие пункты:

- Рукава SIGMA должны быть транспортированы на поддонах в независимости от метода оставки (до диам. 152 в бухтах, для остальных диаметров развёрнутые) так, чтобы избежать возможного повреждения рукава
- В случае, если рукав поставлен в развёрнутом виде, рекомендуем манипулировать рукавом с помощью двух погрузчиков
- В случае манипуляции рукавом с помощью погрузчиков без применения поддонов, в обязательном порядке надо применить подъёмные канаты
- В течении каждой транспортировки должен быть рукав достаточно хорошо укреплён и защищён, чтобы избежать любого повреждения рукава.
- При манипуляции с рукавами SIGMA нельзя влечь их по земле и через острые предметы.
- Ни в коем случае во время транспорта или хранения нельзя ложить на рукава SIGMA никакие предметы. В противоположенном случае существует угроза постоянной деформации стальной спирали внутри рукава. Только рукава SIGMA могут храниться на себе.
- При хранении рукава надо обязательно соблюдать тот факт, что с растущим диаметром растёт чувствительность рукава на нагрузку
- Учитывая факт, что вес шланговой системы SIGMA довольно высокий, рекомендуется из за причины эргономии применять при манипуляции подъёмные и тому подобные устройства.

Согласно всеобщего обозрения –для подробной информации посмотрите конкретный каталоговый лист

ПИЩЕ-ПРОДУКТЫ
ПЕСКО-СТРУЙНЫЕ
МБС
ТРАНСПОРТ
ПАР/ГОРЯЧАЯ ВОДА
ХИМИЯ
ВОДА
ВОЗДУХ
ГАЗЫ
СИГМА
ТЕХНИЧЕСКИЕ ДАННЫЕ

ШЛАНГОВАЯ СИСТЕМА SIGMA

FS 3310

Применение:

Всасывающий и напорный рукав для гидравлического транспортирования абразивных материалов, таких как гипс, пепел, боксит, корунд, доломит, руды, шпат, стеклянная крошка, деревянные куски, промышленные отходы, уголь, металлическая пыль и т.д.

Показатели:

- Очень простой монтаж всей транспортной системы, специально разработанной системой муфты.
- Многостороннее в использовании, модульная конструкция.
- Замена изношенной части рукава является очень простой по поводу лежащей вне и разделенной системы муфты. Муфты можно, как правило, снова использовать.

Предупреждение:

Транспортная система Sigma представляет собой систему комплектной линии со всеми соответствующими деталями (фланцами, стяжками, уплотнениями, редукторами, ответвлениями, адаптерами, затворами и т.п.).

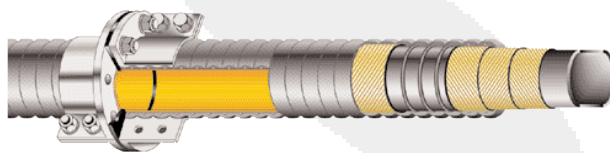

Рабочая температура: -35°C / +70°C

Коэффициент безопасности: 3,2 : 1

Внутренний слой: NR, светлый, износостойкий, эластический, электронепроводящий.

Усиление: намотанные текстильные прокладки, спираль из стальной проволоки, оцинкованная.

Наружный слой: CR, чёрный, гофрированный, электропроводящий, устойчивый к истиранию, атмосферостойкий, устойчивый к морской воде, отпечаток от текстильного банджа.

Маркировка: непрерывная полоса, красная: „SEMPERIT S Sigma FS 3310“.

Вакуум стойкость до -0,9 bar

Номер позиции	Внутри-		Толщина стенки в мм	Снаружи- в мм	Рабочее давление бар	Количество вкладышей	Радиус изгиба в мм мин	Масса кг/м	Длина бухты макс. м
	мм	Дюйм							
56573 5140*	51,0	2	11,5	74,0	10	2	300	3,00	40
56573 6340*	63,0	2 1/2	12,0	87,0	10	2	320	4,00	40
56573 7640*	76,0	3	18,5	113,0	10	2	350	7,00	40
56573 8240*	82,0		15,5	113,0	10	2	450	7,50	40
56573 0040*	102,0	4	14,5	131,0	10	2	500	8,00	40
56573 1202*	127,0	5	17,0	161,0	10	4	650	12,00	20
56573 1502*	152,0	6	17,5	187,0	10	4	750	14,00	20
56573 2012*	203,0	8	18,5	240,0	10	4	1750	18,00	12
56573 2512*	254,0	10	18,5	291,0	10	4	2000	22,00	12
56573 3012*	305,0	12	21,0	347,0	10	6	2500	28,00	12
56573 3412*	340,0		25,5	391,0	10	6	3000	37,00	12
56573 3512	355,0	14	24,0	403,0	10	8	3000	37,00	12
56573 4012	405,0	16	26,0	457,0	10	8	3500	47,00	12
56573 4512	457,0	18	27,5	512,0	10	10	4500	55,00	12

* = складская позиция. Актуальное состояние склада. www.semperit.at/index_semperflex.html

Важные указания: настоящий каталог тщательно проработан, чтобы мы могли широко посоветовать нашим заказчикам. Данная информация соответствует состоянию техники, она представляет собой результат долгосрочных экспериментов и испытаний, или же основана на данных о стойкости согласно ISO 7620-1986 (E) для указанных рабочих веществ. Индивидуальные условия пользования оказывают влияние на использование каждого из продуктов, следовательно, они могут предлагать только такую безопасность, которую можно ожидать на основе наших данных в письменной информации о продукте. При неправильном использовании, таком как сжатие, надрыв, натяжка, загрузка санкционированными веществами, нельзя рассчитывать на безопасность. Все рукава изготавливаются согласно EN ISO 1307: 1995, если не специфицировано иное. 31-ого мая 2003 г.

Опасность повреждения! Перед применением новых, или же непроверенных веществ или перед использованием в областях, которые не указаны в информации о продукте, необходимо обеспечить письменную информацию со стороны продавца-специалиста или техника фирмы SEMPERIT. Все шланговые линии необходимо регулярно проверять с точки зрения их эксплуатационной безопасности. При повреждении, главным образом на поверхности шланга, необходимо шланговые линии по соображениям безопасности заменить! Завод-изготовитель оставляет за собой право на проведение изменения в любое время!

ШЛАНГОВАЯ СИСТЕМА SIGMA

FS 3320

Применение:

① Всасывающий и напорный рукав для гидравлического транспортирования абразивных материалов, таких как цемент, кремниевый песок, фосфат, кварц, доломит, дробленое стекло, сухой смешанный корм, зерно, корка, деревянная стружка и т.д..

Показатели:

- ① Очень простой монтаж всей транспортной системы, специально разработанной системой муфты.
- ① Многостороннее в использовании, модульная конструкция.
- ① Замена изношенной части рукава является очень простой по поводу лежащей вне и разделенной системы муфты. Муфты можно, как правило, снова использовать.

Предупреждение:

① Транспортная система Sigma представляет собой систему комплектной линии со всеми соответствующими деталями (фланцами, стяжками, уплотнениями, редукторами, ответвлениями, адаптерами, затворами, и т.п.)..

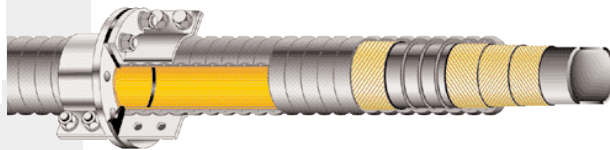

Рабочая температура: -35°C / +70°C

Коэффициент безопасности: 3,2 : 1

Внутренний слой: NR/BR, чёрный, антистатический, износостойкий.

Усиление: намотанные текстильные прокладки, спираль из стальной проволоки, оцинкованная.

Наружный слой: CR, чёрный, гафрированный, электропроводящий, устойчивый к истиранию, атмосферостойкий, устойчивый к морской воде, отпечаток от текстильного банджа.

Маркировка: непрерывная полоса, синяя: „SEMPERIT S Sigma FS 3320“.

Вакуум стойкость до -0,9 bar

Номер позиции	Внутри-1		Толщина стенки в мм	Снаружи-1 в мм	Рабочее давление бар	Количество вкладышей	Радиус изгиба в мм мин	Масса кг/м	Длина бухты макс. м
	мм	Дюйм							
56574 5140*	51,0	2	11,5	74,0	10	2	300	3,00	40
56574 6340*	63,0	2 1/2	12,0	87,0	10	2	320	4,00	40
56574 8240*	82,0	3	15,5	113,0	10	2	350	7,00	40
56574 0040*	102,0	4	14,5	131,0	10	2	500	8,00	40
56574 1202*	127,0	5	17,0	161,0	10	4	650	12,00	20
56574 1502*	152,0	6	17,5	187,0	10	4	750	14,00	20
56574 2012	203,0	8	18,5	240,0	10	4	1750	18,00	12
56574 2512*	254,0	10	18,5	291,0	10	4	2000	22,00	12
56574 3012	305,0	12	21,0	347,0	10	6	2500	28,00	12
56574 3512	355,0	14	24,0	403,0	10	8	3000	37,00	12
56574 4012	405,0	16	26,0	457,0	10	8	3500	47,00	12
56574 4512	457,0	18	27,5	512,0	10	10	4500	55,00	12

* = складская позиция. Актуальное состояние склада. www.semperit.at/index_semperflex.html

Важные указания: настоящий каталог тщательно проработан, чтобы мы могли широко посоветовать нашим заказчикам. Данная информация соответствует состоянию техники, она представляет собой результат долгосрочных экспериментов и испытаний, или же основана на данных о стойкости согласно ISO 7620-1986 (E) для указанных рабочих веществ. Индивидуальные условия пользования оказывают влияние на использование каждого из продуктов, следовательно, они могут предлагать только такую безопасность, которую можно ожидать на основе наших данных в письменной информации о продукте. При неправильном использовании, таком как сжатие, надрыв, натяжка, загрузка санкционированными веществами, нельзя рассчитывать на безопасность. Все рукава изготавливаются согласно EN ISO 1307: 1995, если не специфицировано иное. 31-ого мая 2003 г.

Опасность повреждения! Перед применением новых, или же непроверенных веществ или перед использованием в областях, которые не указаны в информации о продукте, необходимо обеспечить письменную информацию со стороны продавца-специалиста или техника фирмы SEMPERIT. Все шланговые линии необходимо регулярно проверять с точки зрения их эксплуатационной безопасности. При повреждении, главным образом на поверхности шланга, необходимо шланговые линии по соображениям безопасности заменить! Завод-изготовитель оставляет за собой право на проведение изменения в любое время!

ПРОДУКТЫ ПИЩЕ- ПЕСКО- МБС ТРАНСПОРТ ПАР/ГОРЯЧАЯ ВОДА ХИМИЯ ВОДА ВОЗДУХ ГАЗЫ СИГМА ТЕХНИЧЕСКИЕ ДАННЫЕ

ШЛАНГОВАЯ СИСТЕМА SIGMA

FS 3330

Применение:

Всасывающий и напорный рукав для гидравлического транспортирования твердых веществ при помощи жидкости - веществ химически агрессивных, таких как кислоты и щелочи.

Показатели:

- Очень простой монтаж всей транспортной системы, специально разработанной системой муфты.
- Многостороннее в использовании, модульная конструкция.
- Замена изношенной части рукава является очень простой по поводу лежащей вне и разделенной системы муфты. Муфты можно, как правило, снова использовать.

Предупреждение:

- ВНИМАНИЕ:** Соблюдать перечень химической устойчивости SEMPERIT с данными о стойкости, или установить в случае сомнений контакт с техническим отделом компании SEMPERIT
- Транспортная система Sigma представляет собой систему комплектной линии со всеми соответствующими деталями (фланцами, стяжками, уплотнениями, редукторами, ответвлениями, адаптерами, затворами, и т.п.).

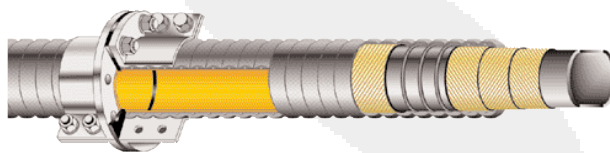

Рабочая температура: -35°C / +95°C

Коэффициент безопасности: 3,2 : 1

Внутренний слой: CSM, светлый, кислотостойкий, электронепроводящий.

Усиление: намотанные текстильные прокладки, спираль из стальной проволоки, оцинкованная.

Наружный слой: CR, чёрный, гафрированный, электропроводящий, устойчивый к истиранию, атмосферостойкий, устойчивый к морской воде, отпечаток от текстильного бандажа.

Маркировка: непрерывная полоса, зелёная: „SEMPERIT S Sigma FS 3330“.

Вакуум стойкость до -0,9 bar

Номер позиции	Внутри-1		Толщина стенки в мм	Снаружи-1 в мм	Рабочее давление бар	Количество вкладышей	Радиус изгиба в мм мин	Масса кг/м	Длина бухты макс. м
	мм	Дюйм							
56570 5140	51,0	2	11,5	74,0	10	2	300	3,00	40
56570 6340	63,0	2 1/2	12,0	87,0	10	2	320	4,00	40
56570 7640	76,0	3	18,5	113,0	10	2	350	7,00	40
56570 0040	102,0	4	14,5	131,0	10	2	500	8,00	40
56570 1202	127,0	5	17,0	161,0	10	4	650	12,00	20
56570 1502	152,0	6	17,5	187,0	10	4	750	14,00	20
56570 2012	203,0	8	18,5	240,0	10	4	1750	18,00	12
56570 2512	254,0	10	18,5	291,0	10	4	2000	22,00	12
56570 3012	305,0	12	21,0	347,0	10	6	2500	28,00	12
56570 3512	355,0	14	24,0	403,0	10	8	3000	37,00	12
56570 4012	405,0	16	26,0	457,0	10	8	3500	47,00	12

= складская позиция. Актуальное состояние склада. www.semperit.at/index_semperflex.html

Важные указания: настоящий каталог тщательно проработан, чтобы мы могли широко посоветовать нашим заказчикам. Данная информация соответствует состоянию техники, она представляет собой результат долгосрочных экспериментов и испытаний, или же основана на данных о стойкости согласно ISO 7620-1986 (E) для указанных рабочих веществ. Индивидуальные условия пользования оказывают влияние на использование каждого из продуктов, следовательно, они могут предлагать только такую безопасность, которую можно ожидать на основе наших данных в письменной информации о продукте. При неправильном использовании, таком как сжатие, надрыв, натяжка, загрузка санкционированными веществами, нельзя рассчитывать на безопасность. Все рукава изготавливаются согласно EN ISO 1307: 1995, если не специфицировано иное. 31-ого мая 2003 г.

Опасность повреждения! Перед применением новых, или же непроверенных веществ или перед использованием в областях, которые не указаны в информации о продукте, необходимо обеспечить письменную информацию со стороны продавца-специалиста или техника фирмы SEMPERIT. Все шланговые линии необходимо регулярно проверять с точки зрения их эксплуатационной безопасности. При повреждении, главным образом на поверхности шланга, необходимо шланговые линии по соображениям безопасности заменить!
Завод-изготовитель оставляет за собой право на проведение изменения в любое время!

ШЛАНГОВАЯ СИСТЕМА SIGMA

FS 3340

Применение:

Ⓢ Всасывающий и напорный рукав для пневматического и гидравлического транспортирования твердых и пылевидных культур, таких как кормы, силосованные продукты, зерно, светлый гранулят из пластмассы и содержащих масло веществ и т.д.

Показатели:

- Ⓢ Очень простой монтаж всей транспортной системы, специально разработанной системой муфты.
- Ⓢ Многостороннее в использовании, модульная конструкция.
- Ⓢ Замена изношенной части рукава является очень простой по поводу лежащей вне и разделенной системы муфты.

Предупреждение:

Ⓢ Транспортная система Sigma представляет собой систему комплектной линии со всеми соответствующими деталями (фланцами, стяжками, уплотнениями, редукторами, ответвлениями, адаптерами, затворами, и т.п.).

Вакуум стойкость до -0,9 bar

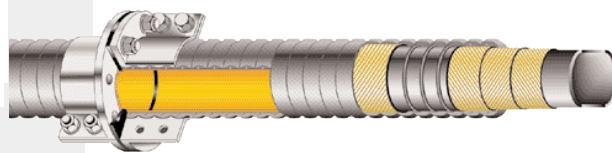

Рабочая температура: -35°C / +80°C

Коэффициент безопасности: 3,2 : 1

Внутренний слой: NBR, белый, устойчивый к изнашиванию, подходящий для продуктов питания, антистатический.

Усиление: намотанные текстильные прокладки, спираль из стальной проволоки, оцинкованная.

Наружный слой: CR, чёрный, гафрированный, электропроводящий, устойчивый к истиранию, атмосферостойкий, устойчивый к морской воде, отпечаток от текстильного банджа.

Маркировка: непрерывная полоса, белая: „SEMPERIT S Sigma FS 3340“.

Номер позиции	Внутри-1		Толщина стенки в мм	Снаружи-1 в мм	Рабочее давление бар	Количество вкладышей	Радиус изгиба в мм мин	Масса кг/м	Длина бухты макс. м
	мм	Дюйм							
56571 5140	51,0	2	11,5	74,0	10	2	300	3,00	40
56571 6340	63,0	2 1/2	12,0	87,0	10	2	320	4,00	40
56571 7640	76,0	3	18,5	113,0	10	2	350	7,00	40
56571 0040	102,0	4	14,5	131,0	10	2	500	8,00	40
56571 1202	127,0	5	17,0	161,0	10	4	650	12,00	20
56571 1502	152,0	6	17,5	187,0	10	4	750	14,00	20
56571 2012	203,0	8	18,5	240,0	10	4	1750	18,00	12
56571 2512	254,0	10	18,5	291,0	10	4	2000	22,00	12
56571 3012	305,0	12	21,0	347,0	10	6	2500	28,00	12
56571 3512	355,0	14	24,0	403,0	10	8	3000	37,00	12
56571 4012	405,0	16	26,0	457,0	10	8	3500	47,00	12

= складская позиция. Актуальное состояние склада. www.semperit.at/index_semperflex.html

Важные указания: настоящий каталог тщательно проработан, чтобы мы могли широко посоветовать нашим заказчикам. Данная информация соответствует состоянию техники, она представляет собой результат долгосрочных экспериментов и испытаний, или же основана на данных о стойкости согласно ISO 7620-1986 (E) для указанных рабочих веществ. Индивидуальные условия пользования оказывают влияние на использование каждого из продуктов, следовательно, они могут предлагать только такую безопасность, которую можно ожидать на основе наших данных в письменной информации о продукте. При неправильном использовании, таком как сжатие, надрыв, натяжка, загрузка санкционированными веществами, нельзя рассчитывать на безопасность. Все рукава изготавливаются согласно EN ISO 1307: 1995, если не специфицировано иное. 31-ого мая 2003 г.

Опасность повреждения! Перед применением новых, или же непроверенных веществ или перед использованием в областях, которые не указаны в информации о продукте, необходимо обеспечить письменную информацию со стороны продавца-специалиста или техника фирмы SEMPERIT. Все шланговые линии необходимо регулярно проверять с точки зрения их эксплуатационной безопасности. При повреждении, главным образом на поверхности шланга, необходимо шланговые линии по соображениям безопасности заменить! Завод-изготовитель оставляет за собой право на проведение изменения в любое время!

ПРОДУКТЫ ПИЩЕ- ПЕСКО- МБС ТРАНСПОРТ ПАР/ГОРЯЧАЯ ВОДА ХИМИЯ ВОДА ВОЗДУХ ГАЗЫ СИГМА ТЕХНИЧЕСКИЕ ДАННЫЕ

ПРАВИЛЬНЫЙ ВЫБОР ШЛАНГОВ

Чтобы гарантировать оптимальную функцию шланга, его желательно выбирать в зависимости от специфических условий включения в работу. В этих целях основным

является, если такое возможно, использование полной информации и полученных знаний о транспортируемом рабочем теле и требуемых присоединениях

Следующие пункты должны Вам помочь найти в настоящем каталоге оптимальный шланг для Ваших нужд:

УСЛОВИЯ ВКЛЮЧЕНИЯ В РАБОТУ:

Рабочее тело:

Состав (напр. у масел, газов и горючего)
Концентрация (у химических реактивов)
Температура (максимальная, минимальная)

Давление:

Нагрузка давлением (максимальное рабочее давление)
Нагрузка при всасывании (максимальное давление ниже атмосферного)
Местное давление: вычисленное умножением рабочего давления на фактор безопасности, указанный в каталоге.

Наружные влияния:

Температура
Влияния атмосферных условий
Контакт с маслом, жиром, морской водой или агрессивными веществами
Сильная механическая абразия (например, скольжением шланга по абразивному полу, камням, кромкам и т.д.)

Радиус изгиба:

Указанный в каталоге минимальный радиус изгиба нельзя в течение включения в работу превысить, в противном случае может сократиться продолжительность службы шланга.

РАЗМЕРЫ ШЛАНГА

Внутренний диаметр: обозначает номинальный размер шланга.

Толщина стены: обозначает толщину стены шланга (состоящую из внутреннего слоя, прокладки и оболочки).

Длина: В данном столбце Вы найдете максимальную длину шланга, которую можно изготовить, или же стандартно поставляемую длину.

ФИРМЕННЫЕ ТОВАРЫ:

Стандарты и одобрения: За указанным пунктом в листах инструкции выписаны стандарты, которые соответствующий шланг или же его резиновые смеси удовлетворяют, и одобрения, которые Semperit для изделия или же для его конструктивных деталей получил.

Маркировка: Большинство шлангов Semperit на фабрике оснащается стандартной маркировкой. Кроме того, шланги можно описать трехзначным кодом, который, однако, служит только для внутреннего производственного контроля. По желанию и при соответствующем объеме отбора можно шланги Semperit заказать со специальной маркировкой.

КОНСТРУКЦИЯ ШЛАНГА

КОНСТРУКЦИЯ

Из принципа шланг состоит из трех следующих элементов, причем каждый выполняет свою важную функцию:

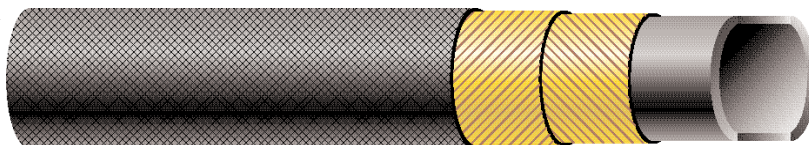

1. ВНУТРЕННИЙ СЛОЙ

Внутренний слой представляет собой внутреннюю конструктивную часть шланга и контактный элемент в отношении транспортируемого рабочего тела. Выбор правильной каучуковой смеси дает возможность целенаправленно определять размеры шланга для транспортирования химических реактивов, масел, абразивных и многих других рабочих тел.

2. ПРОКЛАДКА

Прокладка предоставляет шлангу необходимую стабильность профиля и способность выдерживать статические и динамические давления. Указанный носитель прочности может состоять из разных текстильных материалов, нейлона или стальной проволоки, или же из сочетания указанных перечисленных материалов. Если шланг должен выдерживать также загрузки при всасывании, или же показывать особенно высокую гибкость, то

ГИБКОСТЬ И РАДИУС ИЗГИБА

Необходимо обращать внимание на то, чтобы минимальный радиус изгиба, который можно при включении в работу ожидать, находился своим значением выше минимального радиуса соответствующего шланга. Если, однако, произойдет превышение минимального радиуса изгиба, то шланг может сломаться или сузиться в профиле, или даже расплющиться. Тем самым может произойти чрезмерная нагрузка или могут перекрутиться прокладки. Это может существенным образом снизить продолжительность службы шланга, или даже привести к его функциональному выходу из строя.

Минимальный радиус изгиба в настоящем каталоге указан во всеобщности к каждому шлангу. До указанного радиуса можно шланг изгибать при включении в работу без повреждения, или же без серьезного сокращения продолжительности службы. Радиус измеряется в отношении внутренней части искривления. /...Отсутствует строка и, тем самым, преемственность - примеч. переводчика./

гибкость и минимальный радиус изгиба являются важными факторами в конструкции и выборе шланга, особенно в тех случаях, когда шланг в своем включении в работу подвергается сильным искривлениям.

3. ОБОЛОЧКА

Оболочка представляет собой внешнюю и видимую часть шланга. Она предоставляет защиту от наружных влияний, таких как атмосферных условий, температуры, механических повреждений, которые могут в течение использования шланга появиться. Поверхность шланга в зависимости от производственного метода может быть гладкой или показывать импрессию материала. Также у оболочки необходимо соответствующим способом выбрать каучуковую смесь для соответствующих условий включения в работу..

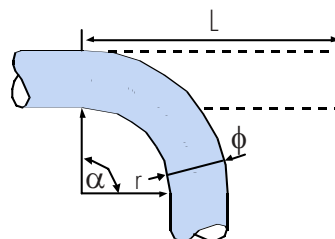

Формула для определения минимальной длины шланга, при введении радиуса изгиба и требуемой степени изгибания шланга

$$\frac{\alpha}{360^\circ} \cdot 2 \pi \cdot (r + \phi / 2) = L$$

Ими являются: α = угол изгиба, r = данный радиус изгиба шланга, ϕ = внешний диаметр шланга
 L = минимальная длина шланга.

Пример: Для изгиба шланга 90° с диаметром 70 мм вычисляется минимальная длина шланга при радиусе изгиба 450 мм следующим образом:

$$\frac{90}{360} \cdot 2 \pi \cdot (450 + 70 / 2) = 762 \text{ мм}$$

В данном случае, таким образом, изгиб должен разворачиваться на длине шланга не менее 762 мм.

ТЕРМОСТОЙКОСТЬ

Эффекты старения у резиновых изделий постоянно зависят от температуры, причем при относительно низком увеличении температуры скорость старения существенным образом возрастает.

Температуры свыше +120°C могут снизить усилие сопротивления текстильных укрепляющих

материалов, так же как и местное давление шланга! Действующую область температурного включения в работу для определенного шланга просим вычесть в соответствующем листе каталога. Для использования при высоких температурах вводит Semperit в программу специальные шланги.

МАСЛОСТОЙКОСТЬ

Последствия влияния масла и горючего на резину зависят от многих факторов, которые необходимо учитывать при выборе правильного материала:

- состав масла (дизельное топливо 1, гидравлика 1, ASTM 1 - 3);
- температура и срок включения в работу;
- давление/давление ниже атмосферного.

Классификация маслостойкости резиновых материалов оценивается на основе изменений физических свойств в стандартных жидкостях. К этому зачастую относится набухание в IRM 903 (ASTM 1 № 3) при 100°C и продолжительности испытания в 70 часов. При изменении объема (набухании) не более 25% материал считается в литературе сильно маслостойким.

ЭЛЕКТРИЧЕСКИЕ СВОЙСТВА

Самыми обыкновенными классификациями резиновых шлангов с учетом электрических свойств являются:

- Электропроводящие с сопротивлением < 10⁶ ом/метр.
- Антистатические с сопротивлением с 10⁶ по 10⁹ ом/метр.
- Изолирующие с сопротивлением < 10⁹ ом/метр.

Электрические свойства резиновых шлангов имеют склонность к определенным изменениям с возрастающим возрастом и износом шланга.

Если специальные требования относительно электрических свойств шлангов являются необходимыми, просим специфицировать их при Вашем заказе точно. Наши техники по применению Вам с удовольствием посоветуют.

ДОПУСК, ВНУТРЕННИЙ ДИАМЕТР

Следующий допуск согласно EN 1307 действует для шлангов Semperit

Номинальный внутренний диаметр	Допуск		
	с жестким дорном	Производство шлангов	
		с гибким дорном	без дорна
3,2	+/- 0,30	+ 0,50 / - 0,30	+/- 0,60
4,0	+/- 0,40	+ 0,60 / - 0,40	
5,0			
6,3			
8,0	+/- 0,60	+ 0,70 / - 0,50	+/- 0,80
10,0			
12,5			
16,0			
19,0	+/- 0,80	+ 0,90 / - 0,70	+/- 1,20
20,0			
25,0	+/- 0,80		
31,5	+/- 1,00	+ 1,20 / - 0,80	+/- 1,60
38,0			
40,0	+/- 1,20	+ 1,50 / - 1,00	
50,0			
51,0			
63,0	+/- 1,40		
76,0			
80,0			
100,0			
125,0	+/- 1,60		
150,0	+/- 2,00		
200,0	+/- 2,50		
250,0	+/- 3,00		
315,0			

Semperit предлагает рукава номинальным внутренним диаметром до 610 мм. Также для указанных больших размеров действует область допуска +/-3,00 мм.

ДОПУСК ДЛИН

Следующий допуск согласно EN 1307 действует для рукава Semperit:

Длина в (мм)	Допуск
до 300	+/- 3,0 мм
> 300 до 600	+/- 4,5 мм
> 600 до 900	+/- 6,0 мм
> 900 до 1200	+/- 9,0 мм
> 1200 до 1800	+/- 12,0 мм
> 1800	+/- 1%

ПРЕДОТВРАЩЕНИЕ УЩЕРБА - ОБЕСПЕЧЕНИЕ БЕЗОПАСНОСТИ

Поврежденные шланговые линии могут предприятию нанести не только неожиданные расходы, а также привести при определенных обстоятельствах к травмам с тяжелыми последствиями. Это последствия, которые можно при достаточной внимательности и соблюдении следующих пунктов предотвратить.

Предпосылки безопасной эксплуатации:

- выбор шланговых линий в соответствии с рабочим давлением, условиями включения в работу и номинальными значениями;
- области включения в работу согласно соответствующим стандартам или другим правилам;
- профессиональное подключение, правильная, тщательная разборка;
- немедленная замена/смена поврежденных шланговых линий.

Основные причины повреждения:

- механическое повреждение;
- превышение минимального радиуса;
- слишком высокая тяговая нагрузка;
- чрезмерное перекручивание;
- мятие;
- неподходящее рабочее тело.

Регулярное испытание для своевременного различения ущерба:

- бездефектное состояние внешнего слоя шлангов, никакие трещины, пузыри, деформации.

Истирания или места излома:

- надлежащая установка арматуры;
- профессиональная разборка, экстремальный залом, слишком сильная тяговая нагрузка. Предотвращение насильственного перекручивания.
- контроль герметичности.

УХОД, СЕРВИС И ХРАНЕНИЕ

Шланги подлежат ограниченному сроку службы, и пользователь должен осознать признаки угрожающего выхода из строя, главным образом в тех случаях, когда условия включения в работу содержат высокое рабочее давление и/или транспортируются опасные вещества.

Предупреждение по безопасности:
Последствием не соблюдения рекомендуемых заводом-изготовителем методов ухода, сервиса и хранения могла бы стать **неправильная функция шланга. Это могло бы привести к повреждению вещей или к серьезному телесному ранению.**

В дальнейшем будет описываться инструкция по правильному хранению шлангов. Несоответствующее хранение может сократить срок службы шланговых изделий.

Надлежащее обращение со шлангами.

Любое злоупотребление при использовании шлангов необходимо предотвратить.

Предотвратить волочение шлангов через острые или обдирающие поверхности, за исключением случаев специально для

указанных целей конструированных шлангов.

Шланги можно включить в работу только до их предписанного максимального рабочего давления. Каждое изменение рабочего давления желательно осуществить постепенно, чтобы шланги не подвергать ударам давления. Шланги нельзя ни ломать, ни переезжать, за исключением случаев, когда в листах инструкции указано иное.

При обращении с большими шлангами необходимо, по возможности, использовать барабан или лебедку. Для тяжелых всасывающих или напорных шлангов, как, например, у перегрузки и разгрузки масла, желательно для подкрепления надеть соответствующие зажимы, несущие ремни и тому подобное.

Общие испытания

Инспекцию и гидростатический тест необходимо выполнить в регулярных интервалах в целях проверки пригодности шланга для дальнейшего включения в работу. Необходимо выполнить визуальное испытание шлангов на ослабленную оболочку, места излома, выступы или мягкие

места, чтобы получить предупреждение о сломанных или смещенных прокладках. Муфты или арматуру необходимо точно на признаке ослабления осмотреть, по необходимости немедленно заменить

Хранение

На хранение продукции резиновых шлангов может оказать влияние: температура, влажность воздуха, озон, солнечный свет, разбавитель, коррозионные жидкости и пары, насекомые, грызуны и радиоактивный материал.

Надлежащее хранение шлангов главным образом зависит от их размера (диаметр и длина), количества, которое необходимо хранить, и от используемой упаковки. Шланги нельзя хранить друг на друге в стогах таким способом, чтобы масса стога могла вызвать деформацию установленных внизу шлангов. Поскольку шланги сильно отличаются по размерам, массе и длине, нельзя в отношении вышеуказанного предоставить никакую общепризнанную рекомендацию. Тонкостенный шланг выдержит меньшую нагрузку в сравнении с толстостенной или в сравнении со шлангом со спиралью из стальной проволоки. Отправляемые рулонами шланги необходимо хранить в горизонтальном положении.

Если такое является возможным, то хранить шланговые изделия в их оригинальной упаковке, особенно в случаях, когда у указанных упаковок дело касается деревянных ящиков или картонной тары. Указанная упаковка защищает также от солнечного света.

В дальнейшем будут описываться общие инструкции по правильному хранению шлангов согласно стандарту **DIN 7716:1982** продукция из каучука и резины: требования к хранению, очистке и уходу, абзац 3. Несоответствующее хранение может в значительной степени сократить срок службы шланговых изделий.

Складское помещение: Складское помещение должно быть холодным, сухим, беспыльным и немного вентилированным. Незащищенное от атмосферных условий хранение на дворе не допускается.

Температура: Резиновые изделия не желательно хранить при температуре ниже -10°C и выше +15°C, причем верхний предел может подняться до +25°C. Еще выше указанного предела находятся

допускаемые лишь кратковременно температуры.

Отопление: В отапливаемых складских помещениях необходимо резиновые и каучуковые изделия защищать от источника тепла. Дистанция между отопительным прибором и хранимым объектом должна составлять не менее одного метра.

Влажность: Хранение во влажных складских помещениях желательно предотвратить. Необходимо следить за тем, чтобы не возникла конденсация. Самой благоприятной является относительная влажность воздуха ниже 65°C..

Освещение: Изделия желательно защищать от света, главным образом от прямого солнечного света или сильного искусственного света с высокой ультрафиолетовой долей. Окна складских помещений, таким образом, необходимо по указанным причинам оснастить красным или оранжевым (ни в коем случае синим) защитным лакокрасочным покрытием. Предпочтение необходимо оказать освещению с нормальными лампами накаливания.

Озон: Поскольку озон является особенно вредным, то складские помещения не могут содержать производящие озон устройства, такие как, например, электродвигатели или другие приборы, которые могут производить искры или другие электрические разряды. Газы и пары сгорания, которые могут фотохимическим путем привести к образованию озона, желательно устранить.

Наконец то резиновый артикул желательно отгрузить согласно принципу "first-in, first-out", поскольку даже при лучших условиях может чрезвычайно длительное хранение привести к ухудшению физических свойств определенных резиновых изделий..

СПЕЦИАЛЬНОЕ ИЗГОТОВЛЕНИЕ

Наш широкий ассортимент стандартных шлангов покрывает широкую палитру возможного использования. Если бы Вы, однако, в настоящем каталоге не нашли подходящий шланг или у Вас было специальное желание относительно шлангов или арматуры, просим обратиться к нашему коллеге из отделения дистрибуции.

Просим использовать указанный в настоящем отделе факсимильный образец: Запрос на промышленные шланги при запросах относительно специального исполнения, чтобы дать возможность быстрее оформления

КОНЕЦ ШЛАНГОВ

1. Скрытые концы:

Шланг в конце запечатан резиной в целях защиты прокладки от влияния воды, грязи и коррозии.

2. Загубники без спирали:

Спираль из стальной проволоки заканчивается уже перед фактическим концом шланга, чтобы облегчить соединительный монтаж. Дополнительные текстильные прокладки в данной области гарантируют соответствующую прочность.

3. Расширенные загубники:

Указанное не стальное исполнение дает возможность приспособления соединительной детали внешнему диаметру увеличением внутреннего диаметра в конце шланга.

4. Конический конец:

Конец шланга выполнен в качестве конической форсунки.

АРМАТУРА

1. Выпукло формированный конец.:

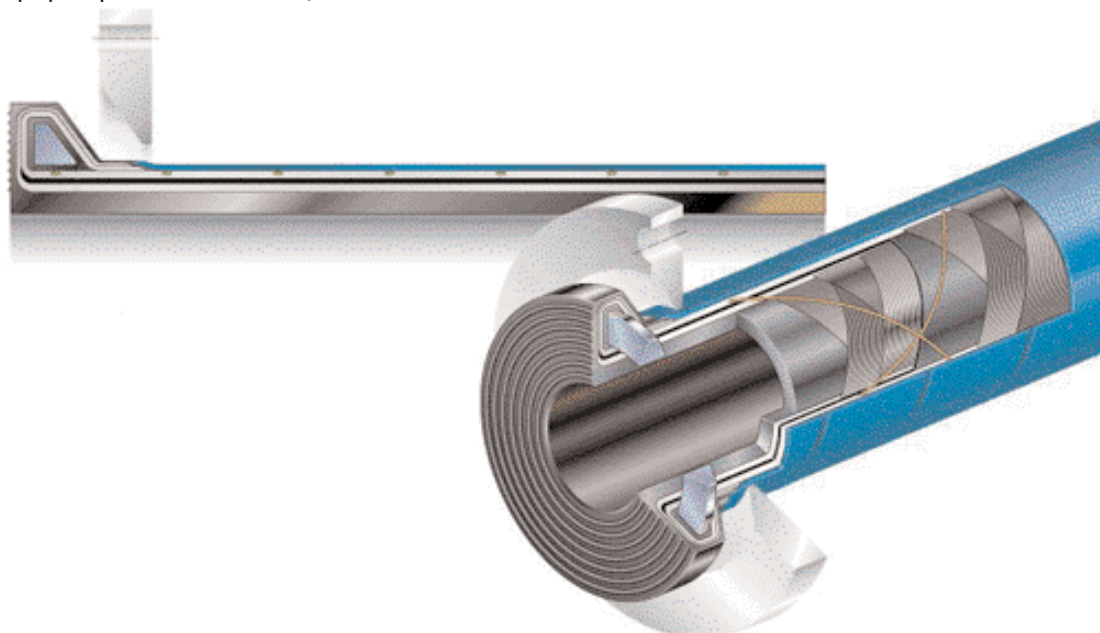

В конец шланга встроено стальное кольцо, и компактно обернуто прокладкой. Укрепленный на указанной выпуклости разъемный фланец дает возможность несложного подключения. Сверх того, шлангом можно вращать в целях повышения срока службы..

2. Вулканизированный резиновый шланг:

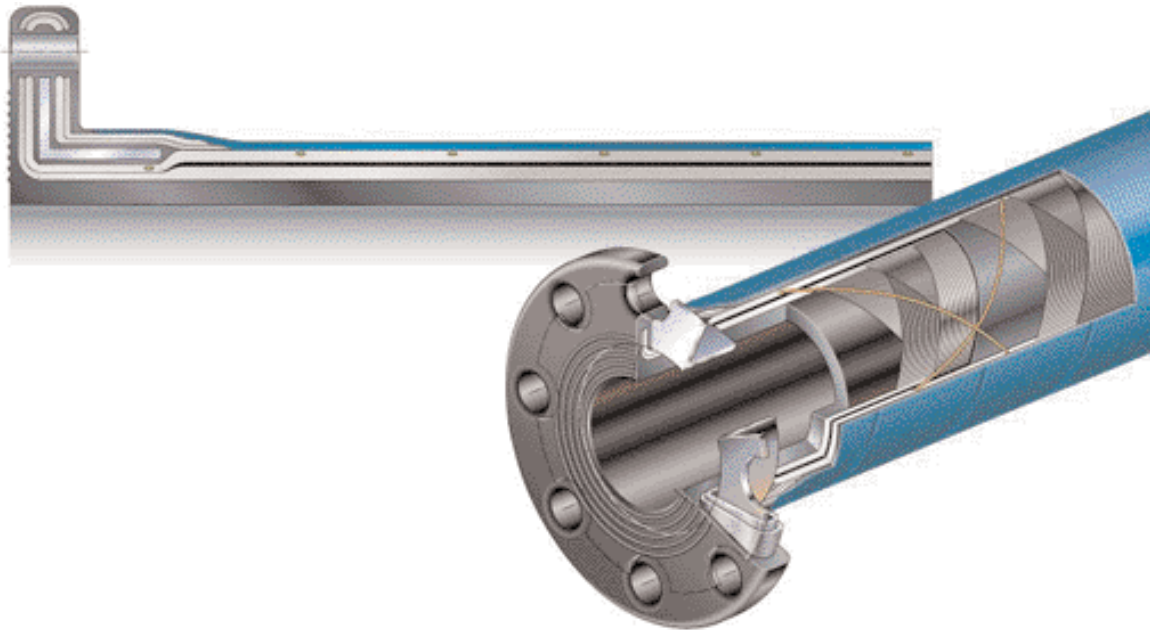

Фланец состоит из стального звездообразного кольца, покрытого тканью и резиной. Указанный конструктивный способ дает возможность оптимальных отношений потока и предотвращает контаминацию, истирание и коррозию.

3. Вулканизированный стальной фланец и стальной соединитель:

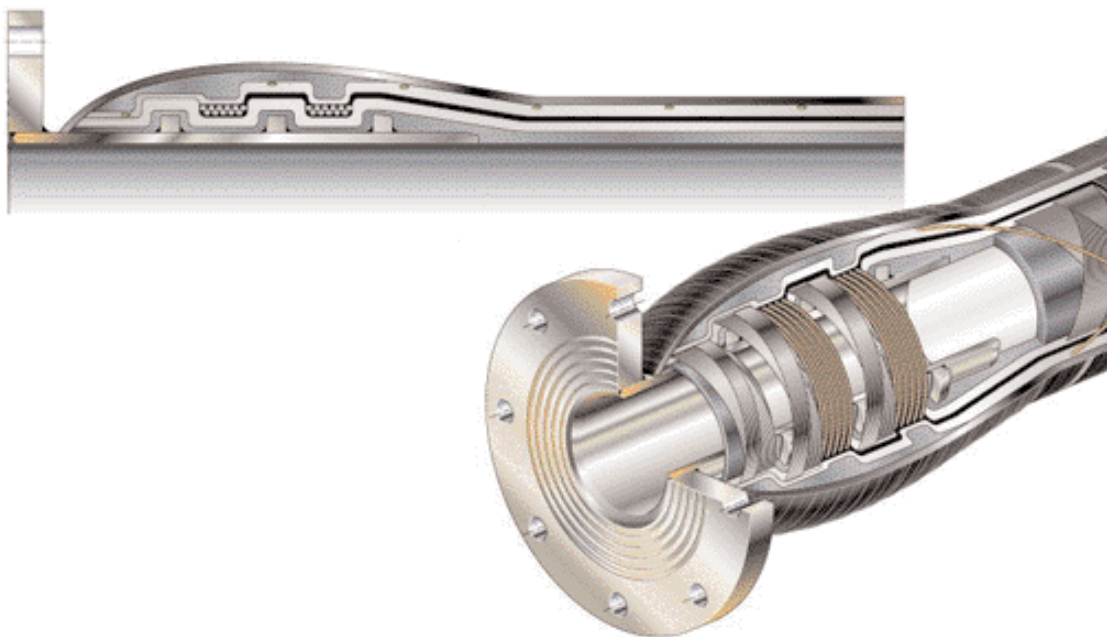

Стальной соединитель устанавливается методом горячей вулканизации в корпус шланга. Указанную конструкцию можно выполнить не только с постоянным, а также со свободным фланцем..

4. Вулканизированный обшитый стальной фланец и стальной соединитель:

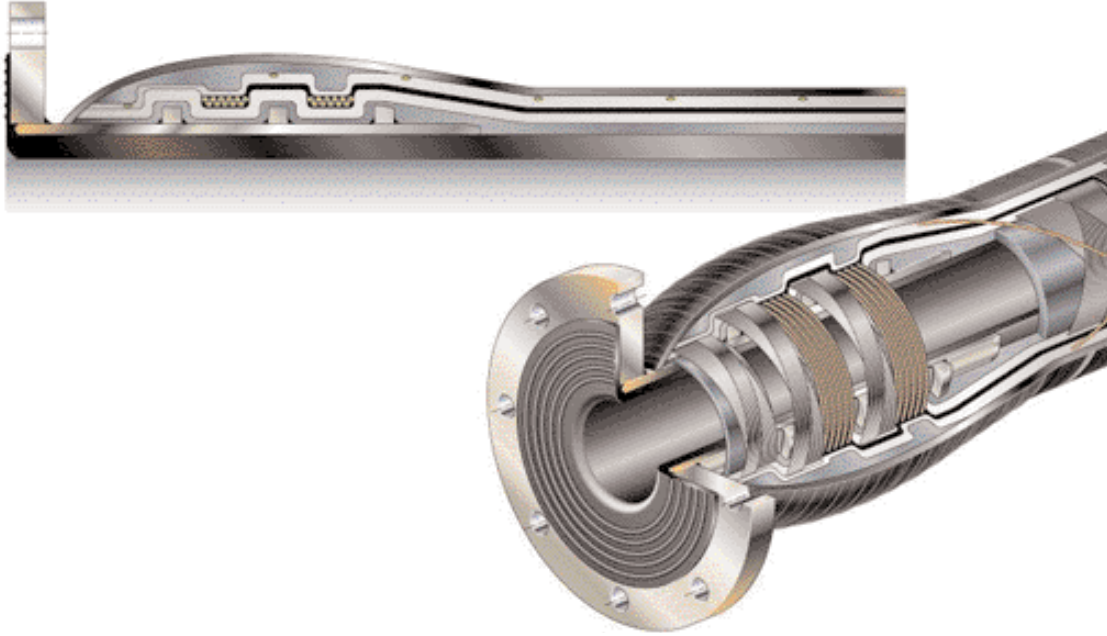

Вулканизированный стальной фланец и стальной соединитель можно также поставить обрезиненные.

ЗАПРОС НА ПРОМЫШЛЕННЫЕ ШЛАНГИ

ФИРМА Отделение/референт
 Телефон
 Факс
 E-mail
 Дата

РАЗМЕРЫ ШЛАНГОВ Внутренний диаметр (мм)
 Внешний диаметр (мм)
 Специальное ограничение допуска
 Длина (с арматурой или без, м)

ВКЛЮЧЕНИЕ В РАБОТУ Рабочее тело
 Концентрация
 Температура °C средняя..... макс. мин.....
 Рабочее давление (bar) статическое..... динамическое
 Нагрузка при всасывании (давление ниже атмосферного)

УСЛОВИЯ ВКЛЮЧЕНИЯ В РАБОТУ Интерьерное/наружное включение в работу

 Необходимая гибкость, мин. радиус изгиба
 Надетый сейчас шланг
 Внешние последствия (истирание, химические реактивы, масла и т.д.)

ОСОБЕННОСТИ Стандарт (стандарты), которые необходимо выполнить
 Требуемая маркировка

КОНЦЫ ШЛАНГОВ Скрытый Без спирали Расширенный Конический
 Арматура маркировка фланцев (стандарты).....
 Вид арматуры/соединение
 По возможности просим приложить спецификацию, или же чертеж.

ОТВЕТ ПРОШУ НЕ ПОЗДНЕЕ

ОБЩИЕ ПРИМЕЧАНИЯ:

ПИЩЕ-ПРОДУКТЫ
 ПЕСКО-СТРУЙНЫЕ
 МБС
 ТРАНСПОРТ
 ГАР/ГОРЯЧАЯ ВОДА
 ХИМИЯ
 ВОДА
 ВОЗДУХ
 ГАЗЫ
 СИГМА
 ТЕХНИЧЕСКИЕ ДАННЫЕ